



Объединенный каталог пневматики

Полный ассортимент компонентов
пневматических систем

Каталог PDE2600PNUK

2013

aerospace
climate control
electromechanical
filtration
fluid & gas handling
hydraulics
pneumatics
process control
sealing & shielding



ENGINEERING YOUR SUCCESS.



ПРЕДУПРЕЖДЕНИЕ

НЕПРАВИЛЬНЫЙ ВЫБОР ИЛИ НЕЦЕЛЕВОЕ ИСПОЛЬЗОВАНИЕ ПРОДУКТОВ И/ИЛИ СИСТЕМ, ОПИСАННЫХ В НАСТОЯЩЕМ ДОКУМЕНТЕ, ИЛИ СОПУТСТВУЮЩИХ ИЗДЕЛИЙ, МОЖЕТ СТАТЬ ПРИЧИНОЙ ЛЕТАЛЬНОГО ИСХОДА, ТРАВМ И МАТЕРИАЛЬНОГО УЩЕРБА.

Данный документ и иная информация, полученная от Parker Hannifin Corporation, ее подразделений и официальных дистрибьюторов, содержит параметры продукции и/или систем и подлежит дальнейшему изучению пользователями, обладающими техническими знаниями. Необходимо проанализировать все особенности использования и изучить информацию о продуктах или системах, содержащуюся в настоящем каталоге продукции. В связи с отличиями условий эксплуатации и применения данных продуктов и систем, пользователь на основании анализа и испытаний, проведенных своими силами, несет единичную ответственность за окончательный выбор продуктов и систем и гарантирует выполнение всех эксплуатационных требований, норм техники безопасности и требований по использованию предупредительных сообщений. Продукты, описанные здесь, включая в том числе, характеристики, технические условия, конструкцию, наличие и цены, могут изменяться по усмотрению компании Parker Hannifin Corporation и ее подразделений в любое время без предварительного уведомления.

УСЛОВИЯ ПРОДАЖИ

Продукцию, описанную в данном каталоге, можно приобрести в компании Parker Hannifin Corporation, ее подразделениях или у официальных дистрибьюторов. Любой договор купли-продажи, подписанный с компанией Parker, будет регулироваться Стандартными положениями и условиями компании Parker (копия этого документа предоставляется по требованию).

Parker Hannifin

Компания Parker Hannifin является одним из ведущих мировых поставщиков продукции и решений в области технологий управления и транспортировки. Благодаря разработке инновационных продуктов и стратегии развития, направленной на расширение нашего ассортимента продуктов и решений в области пневматики, на настоящий момент мы предлагаем один из самых диверсифицированных ассортиментов продукции, имеющихся на рынке.

Наш ассортимент теперь охватывает всю пневматическую линию от компрессора до выхлопа. Это может быть коробка отбора затрачиваемой

мощности автомобиля, или захватное устройство для дойки коров. Разработка и внедрение интегрированных решений, выполненных по заказу, для управления воздухом, газом и жидкостями является одной из наших ключевых специализаций.

Благодаря тому, что сеть дистрибьюторов компании Parker является самой крупной в мире, нашу продукцию можно приобрести у дистрибьюторов, являющихся специалистами по пневматическому оборудованию, независимо от места вашего расположения.

На следующих страницах приведены основные наиболее часто заказываемые продукты компании Parker, предназначенные для рынка пневматического оборудования. Начиная от клапанов, пневмодвигателей и оборудования очистки воздуха для установки в фитингах, быстросъемных соединителей и трубопроводах и заканчивая системами, изготовленными на основании технических требований заказчика.

В данном каталоге представлена продукция следующих подразделений компании: Pneumatic Division Europe, Legris, Rectus Tema, Fluidconnectors, KV и Fluid Controls. Каталог содержит исключительный ассортимент продуктов и решений для практически любого применения.



aerospace
climate control
electromechanical
filtration
fluid & gas handling
hydraulics
pneumatics
process control
sealing & shielding

Исполнительные механизмы	№ по каталогу	№ страницы
P1A - Мини пневмоцилиндры ISO 6432	PDE2564TCUK	26
P1D - Пневмоцилиндры ISO 6431/VDMA	PDE2570TCUK	32
P1D-T - Пневматические цилиндры ISO с диаметром поршня 160 - 320 мм ..	PDE2667TCUK	48
P1P Цилиндры двойного действия с внутренней резьбой штока поршня ...	PDE2660TCUK	50
P1P Цилиндры двойного действия с направляемым штоком поршня	PDE2660TCUK	50
P1S - Пневмоцилиндры из нержавеющей стали, ISO 6431 / 6432, диаметр 10 - 125мм	PDE2535TCUK	52
P5T - Компактные пневмоцилиндры с направляющими	PDE2557TCUK	65
Origa OSP-P Бесштоковые пневмоцилиндры	P-A4P011E	70
C0D/C0P - Силовые пневмоцилиндры	PDE2563TCUK	97
9109 - Пневмоподушки	PDE2576TCUK	100
P1VS - Пневматические двигатели из нержавеющей стали	PDE2554TCUK	96
P1V-M - Пневматический двигатель особо прочной конструкции	PDE2539TCUK	107
PRO-PRN - Поворотные пневмодвигатели	PDE2502TCUK	110
PV - Поворотные пневмодвигатели	PDE2652TCUK	112
P5W - Поворотный стол	PDE2558TCUK	113
P5GC - Универсальные захваты	PDE2532TCUK	116

Управляющие устройства	№ по каталогу	№ страницы
Viking Xtreme - Металлические золотниковые распределители	PDE2569TCUK	127
Viking Lite - Направляющие пневмораспределители	PDE2658TCUK	144
A05/A12 - Adex направляющие пневмораспределители	PDE2622TCUK	146
B43/53 - Клапаны ручные и с механическим управлением	PDE2623TCUK	152
VA - Направляющие пневмораспределители	PDE2617TCUK	167
Тарельчатые клапаны повышенной эксплуатационной надежности	PDE2630TCUK	171
DX - ISO 15407-1 ISOMAX	PDE2589TCUK	180
DX - ISO 5599-1 ISOMAX	PDE2589TCUK	182
ISYS ISO 15407-1 ISO	PDE2589TCUK	185
ISYS ISO 5599-2 ISO	PDE2589TCUK	187
Клапаны Isys Micro	PDE2597TCUK	213
P2M - Система клапанов Moduflex	PDE2536TCUK	233
Промышленная связь Isysnet	PDE2635TCUK	259
Электромагнитные клапаны - Lucifer	См. компакт-диск	283
Элементы пневмологики	PDE2619TCUK	314
PXB - Пневмокнопки	PDE2587TCUK	319
PXC - Концевые выключатели	PDE2629TCUK	322
PXP - Двухручные пульты управления	PD0C98008GB01	324
Шина коллектора Lucifer EEExpress™	См. компакт-диск	326

Вспомогательные устройства подготовки воздуха и воздухопроводов

P3X - Система подготовки воздуха Moduflex Lite	PDE2620TCUK	336
P3X - Модульные мембранные осушители	PDE2640TCUK	340
Глобальная система подготовки воздуха Parker	0750-UK	342
P3Y - Система подготовки воздуха	PDE2631TCUK	351
P3Z - Система подготовки воздуха	PDE2641TCUK	355
Moduflex Фильтры сжатого воздуха	PDE2603TCUK	357
Moduflex Система сухого воздуха	PDE2602TCUK	365
Пропорциональные регуляторы	PDE2611TCUK	368
Прецизионные регуляторы давления - Lucifer	См. компакт-диск	370
Прецизионные регуляторы давления	PDE2611TCUK	387
Уменьшенные узлы подготовки воздуха Prep-Air II®	PDE2591TCUK	389
Узлы подготовки воздуха из нержавеющей стали	PDE2504TCUK	391
Система защиты Moduflex AirGuard	PDE2604TCUK	394
Устройства управления пневмоцилиндрами	PDE2566TCUK	396
Элементы "ИЛИ" и клапаны быстрого выхлопа	PDE2566TCUK	401
Фитинги Prestolok	PDE2566TCUK	403
Фитинги и трубы Legris	См. компакт-диск	408
Быстроразъемные соединения Rectus	См. компакт-диск	442
Быстроразъемные соединения - Schrader Original	2167GB	475

Исполнительные устройства

Мини-пневмоцилиндры ISO 6432 - P1A



с. 26

- Мини-пневмоцилиндры соответствуют стандарту ISO 6432
- Имеющиеся диаметры от 10 до 25 мм
- Устойчивое к коррозии исполнение и малый вес конструкции
- Магнитный поршень в стандартной комплектации
- Демпферы конца хода

Пневмоцилиндры ISO 6431/VDMA - P1D



с. 32

- Имеющиеся диаметры от 32 до 125 мм
- Полиуретановые уплотнители, увеличивающие срок эксплуатации
- Пазы для крепления датчиков
- Устойчивое к коррозии исполнение
- Магнитный поршень в стандартной комплектации
- Применение смазки, совместимой с пищевыми продуктами

Пневмоцилиндры из нержавеющей стали ISO 6431 - P1S



с. 53

- Круглый пневмоцилиндр по стандарту ISO 6431
- Конструкция из нержавеющей стали
- Гладкая, влагозащитная поверхность
- Магнитный поршень в стандартной комплектации
- Регулируемые тормозные демпферы на обоих концах, увеличивающие срок эксплуатации
- Полный ассортимент монтажных приспособлений и датчиков

Компактные пневмоцилиндры - P5T



с. 65

- Цилиндр в сборе со встроенной направляющей
- Направляющие штоки из нержавеющей стали
- Большой диапазон длины хода, диаметр 16-100 мм
- Несколько вариантов портов
- Регулируемые тормозные демпферы на обоих концах в стандартной комплектации

Бесштоковые пневмоцилиндры – OSP

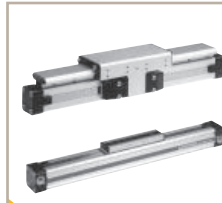

с. 70

- Компактный дизайн экономит пространство при использовании
- Диаметр 10мм – 80мм
- Доступно взрывозащитное исполнение и исполнение для чистых производственных помещений
- Специальные варианты с высокой и ультранизкой скоростью работы
- Версии для экстремальных температур от -40 до +120 C

Силовые пневмоцилиндры - C0D/C0P



с. 97

- Силовые пневмоцилиндры обеспечивают передачу больших усилий
- Компактная конструкция
- C0D, диафрагменного типа
- C0P, поршневого типа
- Исполнения одностороннего и двойного действия

Пневмоподушки - 9109



с. 100

- 10 типоразмеров, диаметр 70-660 мм
- Длина хода от 45 до 375 мм
- Одно, двух и трёхсекционное исполнение
- Большое осевое усилие и перемещение без трения
- Не требует технического обслуживания

Исполнительные устройства

Пневматические моторы из нержавеющей стали - P1VS



с. 102

- Мощность от 0,02 кВт до 1,2 кВт
- Согласно ATEX CE Ex от 0,12 кВт до 1,2 кВт
- Эксплуатация без распыления смазки в стандартной комплектации
- Тормозные двигатели мощностью 0,2 кВт и 0,3 кВт для большей безопасности

Пневматический двигатель особо прочной конструкции - P1V-M



с. 107

- Мощность 0,2 кВт, 0,4 кВт и 0,6 кВт
- Запатентованный способ простой замены лопаток
- Скорость свободного движения от 28 до 10000 оборотов в минуту
- Крутящий момент от 0,38 Нм до 380 Нм при максимальной выходной мощности

Поворотные пневмодвигатели - PRO-PRN



с. 110

- Компактное исполнение
- Прочная конструкция
- Длительный срок эксплуатации без технического обслуживания
- Большое отношение выходного крутящего момента к массе
- Широкий выбор крутящих моментов (до 247 Нм)

Поворотные пневмодвигатели - PV



с. 112

- Пневмодвигатели двойного действия
- Одинарные или двойные лопатки
- Компактная гладкая конструкция
- Равновысокий крутящий момент в обоих направлениях
- Настройка угла поворота и датчики.

Компактный поворотный стол - P5W



с. 113

- Запатентованное движение механизма ременной передачи
- Бесступенчатое регулирование длины хода
- Сквозные отверстия в зубчатом колесе
- Резиновые амортизаторы в конечных положениях или гидравлические гасители ударов поставляются дополнительно.
- Остановка в среднем положении (MPS).

Универсальные захваты - P5GC



с. 116

- Компактный дизайн
- Двойное действие, квадратные зажимы
- Автоматическое удержание захвата при помощи механической системы
- Полное открытие зажимов (180°)
- Высокая надежность

Устройства управления

Металлические золотниковые распределители - Viking Xtreme



- 4 размера: G1/8, G1/4, G3/8 и G1/2
- Компактное исполнение с высокой коррозионной стойкостью
- Широкий диапазон исполнений с конфигурациями 5/2 и 5/3
- Доступны варианты для высоких и низких температур для применения в транспортных средствах

с. 127

Adex пневмораспределители



- 2 размера: M5 и 1/8"
- Компактный корпус с большим расходом
- Быстрое время срабатывания, менее 10 мс
- Ожидаемый срок службы более 50 000 000 циклов
- Низкое потребление энергии, только 0,6Вт

с. 146

Компактные золотниковые распределители



- Пневматические соединения G1/8
- Прочный литой под давлением корпус
- Конфигурации 3/2 и 5/2
- Золотник из нержавеющей стали
- Витонное уплотнение корпуса в стандартном исполнении
- В конструкции предусмотрены монтажные отверстия
- Ручные, механические и электрическое управление.

с. 152

Золотниковые распределители для трубного монтажа



- Пневматические соединения G1/4
- Прочный литой под давлением корпус
- Конфигурации 3/2, 5/2 и 5/3
- Золотник из нержавеющей стали
- Витонное уплотнение корпуса в стандартном исполнении
- В конструкции предусмотрены монтажные отверстия
- Ручные, механические и электрическое управление.

с. 152

Направляющие пневмораспределители - VA



- Надежные клапаны для эксплуатации в тяжелых условиях
- Крупногабаритные надежные механизмы, простые в обращении
- Оптимальная устойчивость к коррозии
- В конструкции предусмотрены монтажные отверстия
- Варианты для монтажа на панели

с. 167

Клапаны повышенной надежности



- Пневматические соединения G3/8 и G1/2
- Обратный ход под действием пружины 2/2 и 3/2 NC в стандартном исполнении
- Конструкция тарельчатого клапана, обеспечивающая максимальный расход
- Ручные, механические и электромагнитные управление
- Легкое срабатывание
- В конструкции предусмотрены монтажные отверстия

с. 171

Пневмоострова Isys Micro



- До 8 пневматических функций на металлическом основании шириной 42 мм
- 4 модуля клапана расположены встык для экономии пространства
- Высокая производительность
- Скорость потока оптимизирована для труб диаметром 6 мм
- Доступны варианты с установкой коллекторов сбоку и снизу

с. 180

Распределители DX ISO



- Размеры по стандарту ISO 02, 01, 1, 2 & 3
- ISO 5599-1 и ISO 15470-1
- Высокая надежность, более 100 миллионов циклов
- Плоский керамический золотник, изготовленный по специальной технологии, позволяет работать как при наличии смазки, так и при ее отсутствии

с. 182

Устройства управления

Isys Net



- Шина для передачи данных для клапанных островов в комплекте
- Высокоскоростная соединительная плата ввода / вывода использует изменение соединений для улучшения рабочих характеристик
- Сертификаты UL, C-UL и CE
- Принимает сигналы от датчиков, фотозлектрических устройств, концевых выключателей и других устройств fieldbus.
- Модуль связи поддерживает максимум до 63 вводов/выводов и до 264 вводов/выводов.

с. 185

Распределители Isys



- Размеры клапанов 02, 01, 1, 2 и 3, устанавливаемых на основании, соответствуют стандарту ISO
- ISO 5599-1, ISO 5599-2, ISO 15470-1 и ISO 15470-2
- Стабильный и продолжительный срок службы
- Металлический корпус для эксплуатации в тяжелых условиях
- Технология уплотнения с компенсацией износа

с. 187

Система Moduflex - P2M



- Высокая пропускная способность, компактный размер.
- Возможность комбинирования размеров клапанов.
- Отдельные клапаны, модульные острова с индивидуальными, групповыми разъемами или шинными соединениями.
- Встроенные выбираемые внутренние или внешние источники подачи в контур управления и выпуска.

с. 233

Элементы пневмологики



- Полный ассортимент логических модулей обработки
- Автономные или составные и комбинируемые блоки
- Сверхбыстрое время срабатывания
- Визуальная индикация
- Установка на направляющие DIN.

с. 314

Пневмокнопки - PХВ



- Данные устройства устанавливаются на пульте управления
- Вариант 3/2 NC или 3/2 NO
- Пневматические клапаны, комбинируемые с электрическими выключателями
- Модульная конструкция
- Широкий выбор кнопок

с. 319

Концевые выключатели PXC



- Обратный ход под действием пружины 3/2 NC в соответствии со стандартом
- Ø4мм, варианты подключения через соединения M5 и G1/8
- Малогабаритная и компактная конструкция
- Широкий выбор механизмов, в том числе рычагов, роликов и сверхлегких контактных пружин.

с. 322

Устройства двуручного управления PXP



- Эргономичная конструкция
- Прочный полимерный или металлический корпус
- Соответствует требованиям защиты от опасных операций и манипуляций
- Соответствует требованиям стандартов EN574 и EN954-1

с. 324

Устройства подготовки воздуха и вспомогательные устройства воздухопроводов

Устройство подготовки воздуха Moduflex Lite - Серия P3X



с. 336

- Встроенные соединения 1/2 или 3/4
- Рассчитано на эффективное удержание частиц до 5 микрон
- Эффективное удаление воды
- Диапазон давления: 8 - 16 бар
- Длительный срок службы благодаря наличию сильфона
- Мембранные осушители

Модульные мембранные осушители P3X



с. 340

- Удаляет водяной пар и снижает точку росы сжатого воздуха при пониженном давлении
- Компактная конструкция
- Не требует подключения к электрической сети
- Подходит для эксплуатации в опасных средах
- Отсутствие подвижных элементов
- Техническое обслуживание не требуется, устойчив к износу
- Стабильный расход воздуха
- Перепад давления менее 0,1 бар

Глобальная система подготовки воздуха



с. 342

- Компактный встроенный манометр (только размер P31)
- Наличие регуляторов коллекторного типа
- Отсечные клапаны в соответствии со стандартом OSHA (Управление США по охране труда и промышленной гигиене)
- Быстродействующие разгрузочные клапаны и клапаны плавного пуска
- Электронный пропорциональный регулятор

Модульные узлы подготовки воздуха - серия P3Y



с. 351

- Встроенные пневматические соединения 3/4 или 1" (британская трубная цилиндрическая резьба (BSPP) или нормальная трубная резьба (NPT))
- Стандартные высокоэффективные элементы
- Эффективное удаление воды
- Диапазон давления: 12 - 16 бар

Устройства подготовки воздуха для тяжелых условий эксплуатации - серия P3Z



с. 355

- Функция автоматической разгрузки, а также сбалансированный тарельчатый клапан обеспечивают быстрое срабатывание и точное регулирование давления.
- Фланцы соединения G1 1/2" и 2" для 2" проходного сечения.
- Пропорциональная подача масла в широком диапазоне расходов.

Фильтры сжатого воздуха Moduflex



с. 357

- Проверено в соответствии со стандартом ISO 8573.9
- Эффективное удаление жидкости при различных параметрах потока
- Низкие потери давления обеспечивают снижение эксплуатационных расходов
- Различные размеры соединений для заданной скорости потока обеспечивают большую гибкость во время установки

Система осушения воздуха Moduflex



с. 365

- Разработано в соответствии с ASME VIII Div.1, утверждено CSA/UL/CRN и полностью промаркировано на соответствие стандарту CE (PED, EMC, LVD).
- Удобная установка с применением множества монтируемых в линию впускных и выпускных соединительных патрубков.
- Система может быть установлена на полу, на станине или на стене/перекрытии.

Пропорциональные регуляторы



с. 368

- Быстрое время срабатывания
- Точное давление на выходе
- Установка микро параметров
- Возможность выбора параметров на входе и выходе
- Быстрый полный выпуск потока
- Светодиодный дисплей с отображением давления на выходе
- Отсутствие потребления воздуха в нерабочем состоянии
- Множество вариантов монтажа
- Защита IP65

Устройства подготовки воздуха и вспомогательные устройства воздухопроводов

Высокоточные регуляторы давления



с. 370

- Высокая точность
- Высокая способность сброса давления на модели R220
- Высокая пропускная способность на модели R230

Миниатюрные блоки подготовки воздуха Prep-Air II®



с. 389

- Компактные блоки пневматических соединений.
- Пневматические соединения: G1/8 и G1/4.
- Уникальная отклоняющая пластина, обеспечивающая удаление максимального количества воды и частиц.
- Цельный управляющий поршень с манжетным уплотнением для продления срока службы.
- Пропорциональная подача масла в широком диапазоне воздушных потоков.

Блоки подготовки воздуха из нержавеющей стали



с. 391

- Применяются для морских судов и платформ
- Применяются в химической, нефтяной и перерабатывающих отраслях
- Соединенные фильтры предназначены для удаления взвешенных частиц масла и воды размером до 0,01 мкм
- Подходят для применения в пищевой промышленности

Защита Moduflex AirGuard



с. 394

- Легкость в техническом обслуживании, возможен ремонт во время работы установки.
- Надежность и устойчивость к внешним воздействиям, регулировка не требуется.
- Соответствует существующим стандартам EC
- Соответствует стандарту 2009 ISO4414 (5.4.5.11.1)

Устройства управления цилиндрами



с. 396

- Вставное или резьбовое соединение
- Многофункциональные опции
- Подходит непосредственно к соединениям цилиндра
- Резьбовое поворотное регулируемое соединение
- Пневматический, электрический или электронный датчик противодействия

Элемент "ИЛИ" и клапан быстрого выхлопа



с. 401

- Увеличивает скорость работы поршня, сверхчувствительная диафрагма.
- Может использоваться как дифференциальный клапан.
- Позволяет применять два отдельных сигнала к воздушному управляющему клапану.
- Дифференциал 0,6 бар, стандартные витонные уплотнения.
- Алюминиевый или полимерный корпус

Цанговые фитинги Prestolok



с. 403

- Используются с пластиковыми или металлическими трубами
- Удобное крепление гибким кольцевым захватом
- Фитинг готов к применению
- Пластмассовая нажимная кнопка
- Параллельные резьбовые фитинги для использования с клапанами с пластиковыми корпусами

Быстроразъемные соединения - Schrader



с. 475

- Механизм твистлок.
- Широкий ассортимент переходников.
- Не прогибающиеся переходники.
- Прочная конструкция.

Подразделение KV компании Parker

Специализацией подразделения KVD компании Parker является проектирование и изготовление на заказ комплексных решений для управления воздухом, газом или жидкостями. Обычно подобные пневматические и электропневматические системы управления требуют от изготовителя высокого мастерства при разработке схем и экспертных знаний о системе.

Быстрое создание прототипа /
Быстрое изготовление

Экономия средств и времени

В 1999 году компания Parker KVD сделала свои первые шаги в области передовых производственных технологий и с тех пор использует концепцию быстрого создания прототипа/изготовления. Многие детали и продукты были полностью разработаны с использованием данных тех-нологий. Сегодня компания предлагает клиентам от 1 до 1000 деталей самого высокого качества, выполненных по технологии быстрого создания прототипа и быстрого изготовления и с использованием собственных производственных мощностей.

От чертежа в формате CAD к быстрому созданию прототипа / быстрому изготовлению

С появлением трехмерных чертежей в формате CAD, усовершенствованием материалов и появлением новых технологий, таких как селективное лазерное спекание (SLS) и стереолитография (SLA), возможность просто перевести данные из CAD в физическую трехмерную модель стала реальностью. Для создания сложных спеченных или литых деталей из металла или пластика непосредственно из трехмерной модели компания Parker KVD использует процесс «с учетом материала» вместо процесса «без учета материала».

Модели концепта / прототипы обеспечивают:

- Визуализацию концепта в твердой форме
- Быстрый и легкий обмен информацией с клиентами
- Выявление эргономических проблем
- Быстрое согласование конструкции

Чистые помещения



В компании Parker KVD чистые помещения занимают общую площадь 380 кв. м (4092 кв. футов) Чистые помещения соответствуют стандарту ISO 14644-1, классу 6 стандарта ISO (стандарт FED 209E, класс 1000) и оснащены собственным складом и зоной обработки материала. Чистые помещения включают кабинеты с ламинарным потоком площадью более 24 кв. м, соответствующие стандарту ISO 14644-1, класс 4 согласно стандарту ISO (класс 10 согласно стандарту FED 209E). Чистые помещения используются во многих различных отраслях промышленности от производства полупроводников до медицины и точных измерений и измерительных приборов.

Анестезия и вентиляция легких



Уникальные элементы управления компании Parker KVD уже много лет применяются в усовершенствованных системах управления потоком газа в:

- Современных операционных
- Отделениях интенсивной терапии
- Реанимация для новорожденных в отделениях интенсивной терапии также является очень важной областью медико-биологических наук. Для данной сферы применения также создан ряд систем.

Стоматология – системы абразивной чистки зубов



В этой области для проведения данной процедуры была создана компактная система для контроля газа, жидкости и абразивных материалов. При помощи имеющихся у компании Parker KVD возможностей для быстрого создания прототипов, инновационную конструкцию можно запустить в производство за несколько недель, от ножного управления до аспирационных систем и систем полировки воздухом и др.

Медицинская техника



Пневматические, электропневматические решения, элементы управления системами подачи жидкости лежат в основе многих продвинутых технологий, в таких сферах как:

- Фармацевтика
- Диагностика
- Медицинское оборудование
- Аналитические контрольно-измерительные приборы
- Оборудование для медицинских исследований
- Применение полупроводников
- Система здравоохранения

Системы KVD

Транспорт



Более 30 лет компания Parker KVD разрабатывает и производит системы и их компоненты для транспортной индустрии. Они включают в себя большой ассортимент штоковых и бесштоковых пневмоцилиндров, обеспечивающих готовые комплексные решения для всех типов дверей. Все используемые компоненты отвечают стандартам отрасли по диапазону температур, допустимым отклонениям напряжения и герметичности.

Железная дорога – Системы управления дверей



Системы управления, как для внешних, так и для внутренних дверей, отвечают индивидуальным требованиям клиента. Они также отвечают специальным требованиям в отношении:

- Безопасности
- Производственной необходимости
- Доступного пространства
- Надежности

Железная дорога – Система вакуумных туалетов



Бытовые отходы хранятся во встроенных сборных баках, а затем перемещаются при помощи вакуума. Пространство и вес оптимизированы за счет объединения систем управления воздухом/вакуумом и жидкостями в один модуль:

- Модульные системы управления
- Клапаны управления жидкими средами
- Клапаны управления воздухом и вакуумом
- Сливные клапаны
- Применяемые моющие средства, а также вода
- Автоматическая заправка и самоочистка
- Легкая установка и техническое обслуживание (включая простые быстродействующие соединения и многожильные штекеры)

Коммерческий транспорт – Механизм вывешивания дополнительной оси



Системы вывешивания дополнительной оси компании Parker KVD спроектированы в соответствии с международным законодательством и могут обеспечить значительную экономию за счет сокращения износа покрышек и уменьшения эксплуатационных расходов.

Обычно данные системы включают:

- Распознавание груза и его положения на борту
- Обнаружение перегруза для помощи в регулировании тягового усилия
- Соответствие IP67
- Автокомпенсация правильного дорожного просвета
- Автоматическая защита оси от нагрузки
- Широкий диапазон температур и допустимых отклонений напряжения

Энергия альтернативных источников



Рынок альтернативных источников энергии является для подразделения KV компании Parker ключевой стратегической целью в связи с его глобальным ростом и пользой для окружающей среды.

Развитие новых и интересных направлений возможно при условии тесного сотрудничества с клиентами с самых начальных этапов разработки.

Установка генерации водорода



В сфере производства коммерческих и частных транспортных средств адаптация технологии водородного топливного элемента для гибридных автомобилей привела компанию Parker KVD к созданию системы управления всеми жидкостями в продукте.

В рамках этого решения каждый компонент разрабатывался отдельно, чтобы уменьшить его размер, вес и цену без ухудшения производительности или долговечности системы.

Системы KVD

Интегрированная система ИВЛ новорожденных и смесительный модуль



Этот блок управления разработан для контроля и смешивания воздуха и кислорода и представляет собой часть системы вентиляции легких у новорожденных. По заказу были разработаны пневматические регулирующие и электромагнитные клапаны и встроенные стандартные компоненты для систем управления «под ключ».

Материал: полиуретан с добавлением алюминия, разработанный специально для объединения большого количества элементов схемы в единый блок управления. Готовый блок, в свою очередь, становится частью системы управления вентиляцией. Клапаны могут встраиваться или монтироваться открыто с использованием запатентованных компанией Parker KVD передовых процессов, благодаря которым клапаны устанавливаются в комплексный пневматический контур, включающий резервуары для сжатого воздуха и смесительную камеру.

Криохирургия



Криогенные процедуры часто используются в некоторых наиболее передовых направлениях хирургии и обезболивании. Разрушение нежелательных тканей при помощи крайне низких температур стало предпочтительным методом лечения, так как после него остаются минимальные шрамы, данный метод позволяет избежать госпитализации и не требует использования анестезии.

Критические аспекты быстрой заморозки и медленного восстановления температуры специалисты могут с точностью отслеживать и контролировать при помощи модульных систем управления жидкими газами в анальгезирующих замораживающих приборах, разработанных компанией Parker KVD.

Сельское хозяйство - Автоматическая система дойки коров



Пневматические системы можно использовать в различных областях сельского хозяйства.

Эта полностью автоматизированная система доения работает при помощи верхнего перемещения в поперечном направлении вертикально установленного роботизированного устройства, оборудованного двойной сканирующей системой, включающей камеру и ультразвуковой датчик. Специальное программное обеспечение поддерживает быстрое подключение к различным типам сосков.

Успешное подключение к скоту также проверяется и контролируется. При комбинировании с технологией удаленной маркировки животных данная система позволяет организовать полностью автоматизированный процесс производства.

Хроматография газа/жидкости и масс-спектрометрия



С момента разработки анализаторов, такие приложения, как построение цепочки ДНК и протеинов приносят пользу по всему миру. Среди ключевых партнеров компании Parker KVD именуются разработчики и поставщики инновационных решений для медико-биологических наук в области аналитической химии и медицины. Это приводит к созданию систем с малым потреблением энергии и точным показателем утечек с использованием специально выбранных газов, например, азота.

Системы KVD

Система управления танкерами



Компоненты и системы, имеющие повышенный уровень безопасности благодаря использованию неэлектрического пневмопривода и блокировки тормозов, специально разработаны для использования в секторе грузовых танкеров компанией Parker KVD. Использование решений по пневматическому управлению является гораздо экономичнее решений по взрывозащищенному управлению.

Основными областями применения этих технологий являются:

- Системы контроля загрузки (BVLR)
- Системы сматывания и распределение жидкости в пожарных шлангах
- Управление валами отбора мощности
- Управление перепускным клапаном
- Предохранительные запорные клапаны
- Предохранительные блокирующие клапаны
- Защита от перелива
- Привод защитных поручней
- Системы удаленного управления люками

Энергетическая установка

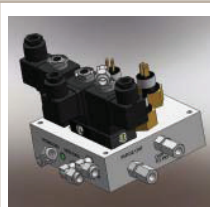

В отдаленных районах, где требуется автономная выработка электроэнергии, использование технологии топливных батарей обеспечивает низкую стоимость и безопасные для окружающей среды решения.

Энергетические установки используют легкодоступное альтернативное топливо, в результате применения которого вырабатывается электричество и образуется медицинская чистая вода. Благодаря использованию обширного ассортимента имеющейся продукции компании Parker было разработано решение для всех устройств управления газом в энергетической установке.

Пневматическая подсистема в сборе



Данная установка разработана для обеспечения пневматической функциональности, необходимой для управления движением сетки в литографической машине, используемой в процессе производства вафель на заводах по производству полупроводников.

Подробная информация: www.parker.com

Устройства управления потоками

2/2-ходовой запорный воздушный клапан



с. 283

- Монтаж на трубы диаметром 1/4" - 2"
- Диапазон давления до 40 бар
- Нормально открытый и нормально закрытый
- Прямого действия или с пилотный
- Длительный срок эксплуатации, наивысший показатель надежности
- Ручная блокировка по запросу
- Оптимальное время реагирования
- Возможность установки с семейством катушек Lucifer®

Пропорциональный регулятор давления



с. 370

- Монтаж на трубы диаметром 1/4" - 2"
- Lucifer® программируемый EPP4. Все параметры полностью настраиваются при помощи программного обеспечения для ПК
- Низкое потребление энергии (2.2Вт), экономия энергии
- Быстрота реагирования и низкий гистерезис (0.5%)
- Гибкий дистанционный дисплей
- Компактная конструкция с подсветкой
- Простое в использовании программное обеспечение

3/2-ходовые воздушные клапаны



с. 292

- Монтаж на трубы 1/8" - 1/4" и исполнение с фланцами
- Диапазон давления до 30 бар
- Нормально открытый и нормально закрытый, универсальный
- Длительный срок эксплуатации, наивысший показатель надежности
- Оптимальное время реагирования
- Возможность установки с семейством катушек Lucifer®

Клапаны 3/2 - 5/2 NAMUR



с. 293

- 1/4" - 1/2" интерфейс NAMUR
- Запатентованная преобразовательная пластина NAMUR
- Максимальный расход: 3000 л/мин
- Электромагнитное или пневматическое исполнение
- Алюминий с высоким сопротивлением
- Продукт сертифицирован ATEX zone 22
- Для использования с быстродействующими переключателями

Шина коллектора EExPress для взрывоопасных сред



с. 327

- EExPress™ является составной системой, включающей шлюз, модули датчика входа и модули 5/2-ходовых электромагнитных клапанов
- EExPress™ использует хорошо известный протокол Profibus DP
- IP65 – шкаф не требуется
- Защита в зонах 1, 2, 21 и 22
- Устройство готово к использованию

Катушки Standard, ATEX и IECEx



с. 306

- Модульное исполнение для специальных клапанов
- Стандартные клеммы D/B
- Применяется для различных величин напряжения переменного/постоянного тока
- Различные протоколы IP65-IP67, 100% обнаружение ошибок
- Отвечает последним международным и национальным требованиям
- ATEX зоны 0, 1, 2, 20, 21, 22 защита ia, ib, dm, d, e, m, me, n

Устройства управления потоками

Электромагнитные клапаны для управления жидкостью



с. 284

Устройства для управления жидкостью были разработаны для обеспечения максимальной производительности. Каждый клапан рассчитан на оптимальную производительность, сконструирован при помощи современного оборудования с использованием процессов, к которым применяются жесткие требования. Клапан имеет стандартные характеристики, которые не всегда представлены в конкурирующих продуктах. Каталог устройств управления жидкостью предлагает широкий ассортимент 2/2, 3/2 и 5/2 электромагнитных клапанов. Размеры варьируются от 1/8" до 3", расход до 1385 л/мин. Величина давления варьируется до 200 бар; весь диапазон доступен с различными уплотнительными материалами, такими как NBR, FKM, EPDM, PTFE, PCTFE, PUR и Ruby. Для управления воздухом, инертными газами и жидкостями, водой, маслами, техническими жидкостями и парами используются медные, алюминиевые клапаны, клапаны из нержавеющей стали и пластика.

Более подробная информация: www.parker.com/fcde

Решения CONNECTIC для сжатого воздуха

Быстроразъемные фитинги Legris LF3000



с. 408

- Медные / полимерные фитинги для стандартного использования
- Быстроразъемное подключение/отключение
- Полный расход, самоуплотнение
- Возможность образования вакуума
- Компактная эстетическая конструкция малого веса
- Очень большой ассортимент
- Работа в диапазоне от -20°C до 80°C, максимальное давление 20 бар (в зависимости от типа фитинга и наружного диаметра).

Пневмотрубка Legris



с. 431

- Стандартные трубы, изготовленные из полиамида, полиуретана, фторэтиленпропилена 140 и полистилена
- Рукава из полиамида и полиуретана 7 цветов
- Мульти, двойные и спиральные, противоскользящие и антистатические
- Мотки по 25 или 100 м в коробке Tuberack®
- Большая упаковка на барабане
- Рукава выполнены из плетеного поливинилхлорида
- Самозакрепляющиеся рукава

Быстроразъемные фитинги Legris LF3600



с. 422

- Никелированные латунные быстроразъемные фитинги для применения с высокими требованиями
- Для транспортировки воздуха и жидкости
- Разрешение Управления по контролю продуктов и лекарственных средств FDA, 1935/2004/CE
- Применение в температурном диапазоне от -20°C до 150°C при давлении 30 бар
- Широкий ассортимент
- Компактная и прочная конструкция

Универсальные компрессионные фитинги Legris



с. 421

- Из латуны или нержавеющей стали (316L)
- Выдерживают высокие температуры и давление (макс. 80 бар, 250°C)
- Устойчивость к агрессивным и коррозионным средам
- Большой ассортимент для различного применения
- Большое количество вспомогательных устройств

Быстроразъемные фитинги Legris LF3900/3800



с. 428

- Фитинги, выполненные из нержавеющей стали 316L для жестких условий эксплуатации.
- Гигиеническое исполнение
- Чрезвычайная стойкость к химическому и механическому воздействию
- Фитинги, используемые при постоянном контакте с продуктами питания (уплотнения из фторсодержащего эластомера, соответствующие требованиям Управления по контролю за продуктами и лекарственными средствами и 1935/2004/CE).
- Широкий ассортимент: 21 форма, диаметры от 4 до 12 мм.

Шаровые клапаны / Осевые клапаны Legris



с. 440

- Никелированная медь
- Оптимальное уплотнение и отличное сопротивление
- Применение в температурном диапазоне от -20°C до 80°C, от 20 до 40 бар (в зависимости от модели).

Функциональные фитинги Legris



с. 415

- Регуляторы расхода, блокирующие фитинги, шаровые мини клапаны, обратные клапаны, глушители
- Используются в пневматических устройствах для различных промышленных применений: производственная автоматика, упаковка, многофункциональные роботы, транспортировка материалов, текстильная промышленность, печатное дело, автоматические процессы, станки
- Применение в температурном диапазоне от 0°C до 70°C, диапазон давления от 1 до 10 бар (в зависимости от типа фитинга).

Предохранительные муфты / Распылители / Вспомогательные устройства

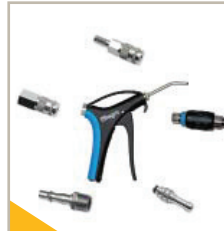

с. 435

- Муфты:
 - Соответствуют стандартам безопасности ISO 4414 и EN983, давление от 0 до 16 бар, температура от -20°C до 60°C.
- Распылители:
 - Две точки соединения. Соответствуют нормам безопасной работы OSHA и EU. Давление до 10 бар, применяется в температурном диапазоне от -15°C до +60°C.
- Вспомогательные устройства:
 - Все вспомогательные устройства являются никелированными

Быстроразъемные соединения

Промышленные взаимозаменяемые соединения



с. 442

- Управление одной рукой
- Номинальный диаметр от 5 до 11 мм
- Соответствие различным стандартам (европейский стандарт, MIL и т.д.)
- Рабочее давление до 35 бар
- Низкий перепад давления
- Температурный режим от -40°C до 200°C
- Возможность выбора материала: сталь/медь/ нержавеющая сталь/термопласт
- По требованию доступны различные размеры резьбы

Предохранительные муфты



с. 466

- Двуручное управление
- Соответствует стандарту ISO 4414
- Повышенная безопасность на рабочем месте
- Рабочее давление до 12 бар
- Низкий перепад давления
- Температурный режим от -40°C до 80°C
- Конструкция обеспечивает отключение без отскока

Продувочные пистолеты



с. 474

- Пластмассовое и алюминиевое исполнение
- Резьбовые и втулочные соединения
- Сопла для различного применения

Латунные аксессуары дополнительные устройства



с. 474

- Резьбовые и втулочные соединения
- Трехходовые патрубки, собранные при помощи быстродействующих соединений

Спиральные пневмотрубки



с. 472

- Идеально подходят для пневматических инструментов
- Материал: полиуретан и полиамид
- Различной длины: 5,6 и 7,5 метров
- Полностью совместимы с муфтами и заглушками
- Прямое растяжение для удобного использования

Более подробная информация: www.rectus.de

PDE2600PNUK

Объединенный каталог пневматики

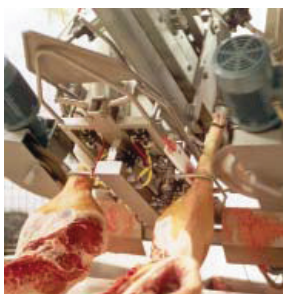
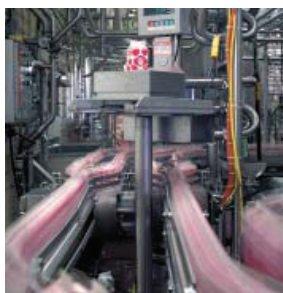
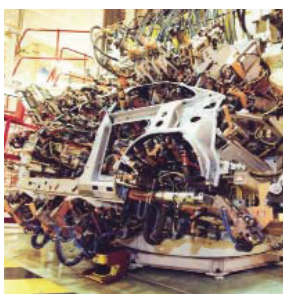

Исполнительные механизмы

Диам. цилиндра, мм	Серия		Ход	Поршень мм	Шток мм	Площадь см ²	Максимальная теоретическая сила, Н									
							1.0 бар	2.0 бар	3.0 бар	4.0 бар	5.0 бар	6.0 бар	7.0 бар	8.0 бар	9.0 бар	10.0 бар
10/4	P1A P1S	Двойного действия	+	10	4	0.8	8	15	23	31	39	46	54	62	69	77
			-	10	4	0.7	6	13	19	26	32	39	45	52	58	65
12/5	C05	Двойного действия	+	12	5	1.1	11	22	33	44	55	67	78	89	100	111
			-	12	5	0.9	9	18	28	37	46	55	64	73	83	92
12/6	P1A P1J P1M P1S	Двойного действия	+	12	6	1.1	11	22	33	44	55	67	78	89	100	111
			-	12	6	0.8	8	17	25	33	42	50	58	67	75	83
16	P1T	Двойного действия	+/-	16	-	2.0	20	39	59	79	99	118	138	158	178	197
16/6	P1A P1S	Двойного действия	+	16	6	2.0	20	39	59	79	99	118	138	158	178	197
			-	16	6	1.7	17	34	51	68	85	102	119	136	153	170
16/8	P1M	Двойного действия	+	16	8	2.0	20	39	59	79	99	118	138	158	178	197
			-	16	8	1.5	15	30	44	59	74	89	104	118	133	148
20/8	P1A P1S	Двойного действия	+	20	8	3.1	31	62	92	123	154	185	216	247	277	308
			-	20	8	2.6	26	52	78	104	129	155	181	207	233	259
20/10	C05 P1J P1M P5T	Двойного действия	+	20	10	3.1	31	62	92	123	154	185	216	247	277	308
			-	20	10	2.4	23	46	69	92	116	139	162	185	208	231
25	P1T	Двойного действия Бесштоковый	+/-	25	-	4.9	48	96	144	193	241	289	337	385	433	482
25/10	P1A P1J P1M P1S P5T	Двойного действия	+	25	10	4.9	48	96	144	193	241	289	337	385	433	482
			-	25	10	4.1	40	81	121	162	202	243	283	324	364	405
32	P1T	Двойного действия	+/-	32	-	8.0	79	158	237	316	394	473	552	631	710	789
32/12	C05 P1D P1J P1M P1S	Двойного действия	+	32	12	8.0	79	158	237	316	394	473	552	631	710	789
			-	32	12	6.9	68	136	203	271	339	407	475	542	610	678
32/16	P5T	Двойного действия	+	32	16	8.0	79	158	237	316	394	473	552	631	710	789
			-	32	16	6.0	59	118	178	237	296	355	414	473	533	592
40	P1T	Двойного действия Бесштоковый	+/-	40	-	12.6	123	247	370	493	616	740	863	986	1109	1233

Диам. цилиндра, мм	Серия		Ход	Максимальная теоретическая сила, Н												
				Поршень	Шток	Площадь	1.0 2.0 3.0 4.0 5.0 6.0 7.0 8.0 9.0 10.0									
							мм	мм	см2	бар	бар	бар	бар	бар	бар	бар
40/16	P1D	Двойного действия	+	40	16	12,6	126	251	377	503	628	754	880	1005	1131	1257
			-	40	16	10,6	106	212	318	424	530	636	742	848	954	1060
40/12	P1J	Двойного действия	+	40	12	12,6	123	247	370	493	616	740	863	986	1109	1233
			-	40	12	11,4	112	224	337	449	561	673	785	897	1010	1122
40/16	P1M	Двойного действия	+	40	16	12,6	123	247	370	493	616	740	863	986	1109	1233
			-	40	16	10,6	104	207	311	414	518	621	725	828	932	1036
50	P1T	Двойного действия Бесштоковый	+/-	50	-	19,6	193	385	578	770	963	1156	1348	1541	1734	1926
50/16	C05 P1J	Двойного действия	+	50	16	19,6	193	385	578	770	963	1156	1348	1541	1734	1926
			-	50	16	17,6	173	346	519	692	865	1037	1210	1383	1556	1729
50/20	P1D P1M P1S P5T	Двойного действия	+	50	20	19,6	193	385	578	770	963	1156	1348	1541	1734	1926
			-	50	20	16,5	162	324	485	647	809	1037	1133	1295	1456	1618
			+	50	20	19,6	193	385	578	770	963	1156	1348	1541	1734	1926
			-	50	20	16,5	162	324	485	647	809	1037	1133	1295	1456	1618
63	P1T	Двойного действия Бесштоковый	+/-	63	-	31,2	306	612	917	1223	1529	1835	2141	2446	2752	3058
63/16	C05 P1J	Двойного действия	+	63	16	31,2	306	612	917	1223	1529	1835	2141	2446	2752	3058
			-	63	16	29,2	286	572	858	1144	1430	1717	2003	2289	2575	2861
63/20	P1D P1M P1S P5T	Двойного действия	+	63	20	31,2	306	612	917	1223	1529	1835	2141	2446	2752	3058
			-	63	20	28,0	275	550	825	1100	1375	1650	1925	2200	2475	2750
			+	63	20	31,2	306	612	917	1223	1529	1835	2141	2446	2752	3058
			-	63	20	28,0	275	550	825	1100	1375	1650	1925	2200	2475	2750
80/25	P1D PM P1S P5T	Двойного действия	+	80	25	50,3	493	986	1479	1972	2466	2959	3452	3945	4438	4931
			-	80	25	45,4	445	890	1335	1780	2225	2670	3115	3560	4005	4450
			+	80	25	50,3	493	986	1479	1972	2466	2959	3452	3945	4438	4931
			-	80	25	45,4	445	890	1335	1780	2225	2670	3115	3560	4005	4450
84/20	C0D 300	Двойного действия	+	84	20	55,4	544	1087	1631	2175	2718	3262	3806	4349	4893	5436
			-	84	20	52,3	513	1026	1539	2051	2564	3077	3590	4103	4616	5128
100/25	P1D PM P1S P5T	Двойного действия	+	100	25	78,5	770	1541	2311	3082	3852	4623	5393	6164	6934	7705
			-	100	25	73,6	722	1445	2167	2889	3612	4334	5056	5779	6501	7223
114/20	C0D 600	Двойного действия	+	114	20	101,9	1000	2000	3000	4000	5000	6000	7001	8001	9001	10001
			-	114	20	98,8	969	1939	2908	3877	4846	5816	6785	7754	8724	9693
125/32	P1D P1S	Двойного действия	+	125	32	122,7	1204	2408	3612	4815	6019	7223	8427	9631	10835	12039
			-	125	32	114,7	1125	2250	3375	4500	5625	6750	7875	9000	10125	11250
161/25	C0D 1200	Двойного действия	+	161	25	203,9	2000	4000	6000	8000	10000	12000	14000	16000	18000	20000
			-	161	25	199,0	1952	3904	5856	7808	9759	11711	13663	15615	17567	19519
160/40	P1E	Двойного действия	+	160	40	201,1	1972	3945	5917	7890	9862	11835	13807	15779	17752	19724
200/40	P1E	Двойного действия	+	200	40	314,2	3082	6164	9246	12328	15410	18491	21573	24655	27737	30819
250/28	C0P 2500	Двойного действия	+	250	28	490,9	4815	9631	14446	19262	24077	28893	33708	38524	43339	48155
			-	250	28	484,7	4755	9510	14265	19020	23776	28531	33286	38041	42796	47551

+ = Прямой ход
- = Обратный ход

Примечание!
Теоретическую силу следует выбирать так, чтобы она была на 50-100% больше требуемой силы.

Таблица движущих сил предназначена только для цилиндров двойного действия. Найти значения силы для каждого отдельного цилиндра одинарного действия можно в техническом каталоге.

Примечание! Для всех цилиндров одинарного действия необходимо уменьшить силу в таблице на силу пружины, чтобы получить теоретическую силу. Рассчитанное усилие пружины не учитывает выполнение какой-либо работы, оно только вводит шток в цилиндр.

Миницилиндры серии P1A предназначены для самых разнообразных видов работ. В особенности эти цилиндры пригодны для использования в упаковочной, пищевой и текстильной отраслях промышленности. Продуманное проектирование и высокое качество изготовления гарантируют длительный срок эксплуатации и оптимальную экономию средств.

Присоединительные размеры полностью соответствуют требованиям стандартов ISO 6432 и CETOP RP52P, значительно упрощая установку и обеспечивая универсальную взаимозаменяемость.



- Миницилиндр по стандарту ISO 6432
- Диаметр поршня от 10 до 25 мм
- Коррозионностойкая и легкая конструкция
- Магнитный поршень как стандарт
- Демпфирование конца хода гарантирует длительный срок службы

Технические характеристики

Рабочее давление: 10 бар макс.
Стандартный диапазон температур: от -20°C до +80°C Ø10-25 мм

Предварительно заправлен смазкой, как правило, в дальнейшем смазка не требуется.
В случае необходимости дополнительной смазки ее следует продолжать и далее.

Дополнительные технические характеристики см. на компакт-диске.

Демпфирование конца хода в обоих направлениях

Ø10мм - (M5)

Ход, мм	Код заказа
10	P1A-S010DS-0010
15	P1A-S010DS-0015
25	P1A-S010DS-0025
30	P1A-S010DS-0030
40	P1A-S010DS-0040
50	P1A-S010DS-0050
80	P1A-S010DS-0080
100	P1A-S010DS-0100
125	P1A-S010DS-0125

Ø12мм - (M5)

Ход, мм	Код заказа
10	P1A-S012DS-0010
15	P1A-S012DS-0015
25	P1A-S012DS-0025
30	P1A-S012DS-0030
40	P1A-S012DS-0040
50	P1A-S012DS-0050
80	P1A-S012DS-0080
100	P1A-S012DS-0100
125	P1A-S012DS-0125
160	P1A-S012DS-0160
200	P1A-S012DS-0200

Ø16мм - (M5)

Ход, мм	Код заказа
10	P1A-S016DS-0010
15	P1A-S016DS-0015
25	P1A-S016DS-0025
30	P1A-S016DS-0030
40	P1A-S016DS-0040
50	P1A-S016DS-0050
80	P1A-S016DS-0080
100	P1A-S016DS-0100
125	P1A-S016DS-0125
160	P1A-S016DS-0160
200	P1A-S016DS-0200

Ø20мм - (G1/8)

Ход, мм	Код заказа
10	P1A-S020DS-0010
15	P1A-S020DS-0015
25	P1A-S020DS-0025
30	P1A-S020DS-0030
40	P1A-S020DS-0040
50	P1A-S020DS-0050
80	P1A-S020DS-0080
100	P1A-S020DS-0100
125	P1A-S020DS-0125
160	P1A-S020DS-0160
200	P1A-S020DS-0200
250	P1A-S020DS-0250
320	P1A-S020DS-0320

Ø25мм - (G1/8)

Ход, мм	Код заказа
10	P1A-S025DS-0010
15	P1A-S025DS-0015
25	P1A-S025DS-0025
30	P1A-S025DS-0030
40	P1A-S025DS-0040
50	P1A-S025DS-0050
80	P1A-S025DS-0080
100	P1A-S025DS-0100
125	P1A-S025DS-0125
160	P1A-S025DS-0160
200	P1A-S025DS-0200
250	P1A-S025DS-0250
320	P1A-S025DS-0320

Цилиндры поставляются в комплекте с гайками для крепления шейки и штока. Цилиндры с двусторонними штоками комплектуются двумя гайками для штока и одной гайкой для крепления шейки.

Датчики



Описание датчиков см. на стр. 42.

 Обозначает изделие на складе.

Одинарного действия, толкающего типа (обратный ход осуществляется с помощью пружины)

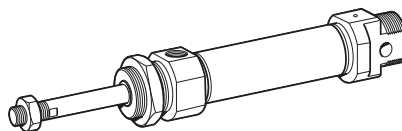
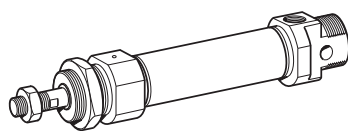

Ø10мм - (M5)

Ход, мм	Код заказа
10	P1A-S010SS-0010
15	P1A-S010SS-0015
25	P1A-S010SS-0025
40	P1A-S010SS-0040
50	P1A-S010SS-0050
80	P1A-S010SS-0080

Ø16мм - (M5)

Ход, мм	Код заказа
10	P1A-S016SS-0010
15	P1A-S016SS-0015
25	P1A-S016SS-0025
40	P1A-S016SS-0040
50	P1A-S016SS-0050
80	P1A-S016SS-0080

Ø25мм - (G1/8)

Ход, мм	Код заказа
10	P1A-S025SS-0010
15	P1A-S025SS-0015
25	P1A-S025SS-0025
40	P1A-S025SS-0040
50	P1A-S025SS-0050
80	P1A-S025SS-0080

Ø12мм - (M5)

Ход, мм	Код заказа
10	P1A-S012SS-0010
15	P1A-S012SS-0015
25	P1A-S012SS-0025
40	P1A-S012SS-0040
50	P1A-S012SS-0050
80	P1A-S012SS-0080

Ø20мм - (G1/8)

Ход, мм	Код заказа
10	P1A-S020SS-0010
15	P1A-S020SS-0015
25	P1A-S020SS-0025
40	P1A-S020SS-0040
50	P1A-S020SS-0050
80	P1A-S020SS-0080

Одинарного действия, тянущего типа (ход вперед осуществляется с помощью пружины)



Ø16мм - (M5)

Ход, мм	Код заказа
10	P1A-S016TS-0010
15	P1A-S016TS-0015
25	P1A-S016TS-0025
40	P1A-S016TS-0040
50	P1A-S016TS-0050

Ø20мм - (G1/8)

Ход, мм	Код заказа
10	P1A-S020TS-0010
15	P1A-S020TS-0015
25	P1A-S020TS-0025
40	P1A-S020TS-0040
50	P1A-S020TS-0050
80	P1A-S020TS-0080

Ø25мм - (G1/8)

Ход, мм	Код заказа
10	P1A-S025TS-0010
15	P1A-S025TS-0015
25	P1A-S025TS-0025
40	P1A-S025TS-0040
50	P1A-S025TS-0050
80	P1A-S025TS-0080

Двойного действия с регулируемым демпфированием

Эффективное демпфирование

В миницилиндрах по стандарту ISO предусмотрено либо демпфирование при фиксированном конце хода, либо регулируемое пневматическое демпфирование, тонкая настройка которого выполняется с помощью простых воздуховыпускных винтов. Пневмоцилиндры с регулируемым демпфированием могут работать при более высоких массовых нагрузках и при более высоких скоростях в сравнении с пневмоцилиндрами с демпфированием с фиксированным концом хода, уменьшая общее время рабочего цикла.

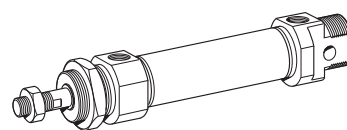

Ø16мм - (M5)

Ход, мм	Код заказа
20	P1A-S016MS-0020
25	P1A-S016MS-0025
30	P1A-S016MS-0030
40	P1A-S016MS-0040
50	P1A-S016MS-0050
80	P1A-S016MS-0080
100	P1A-S016MS-0100
125	P1A-S016MS-0125
160	P1A-S016MS-0160
200	P1A-S016MS-0200

Ø20мм - (G1/8)

Ход, мм	Код заказа
20	P1A-S020MS-0020
25	P1A-S020MS-0025
30	P1A-S020MS-0030
40	P1A-S020MS-0040
50	P1A-S020MS-0050
80	P1A-S020MS-0080
100	P1A-S020MS-0100
125	P1A-S020MS-0125
160	P1A-S020MS-0160
200	P1A-S020MS-0200
250	P1A-S020MS-0250
320	P1A-S020MS-0320

Ø25мм - (G1/8)

Ход, мм	Код заказа
20	P1A-S025MS-0020
25	P1A-S025MS-0025
30	P1A-S025MS-0030
40	P1A-S025MS-0040
50	P1A-S025MS-0050
80	P1A-S025MS-0080
100	P1A-S025MS-0100
125	P1A-S025MS-0125
160	P1A-S025MS-0160
200	P1A-S025MS-0200
250	P1A-S025MS-0250
320	P1A-S025MS-0320

 Обозначает изделие на складе.

Варианты конструкции

Диапазон рабочих температур

Высокая температура

Ø10, 12 и 16 мм от -10°C до +120°C, немагнитный поршень
Ø20 и 25 мм от -10°C до +150°C, немагнитный поршень

Наружные уплотнения

Фторкаучук от -20°C до +80°C Магнитный поршень



Варианты пневмоцилиндров двойного действия

Двойного действия, Ø16 - Ø25
регулируемое демпфирование (не для материала уплотнения типа F)

Двойного действия, Ø10 - Ø25
нерегулируемое демпфирование

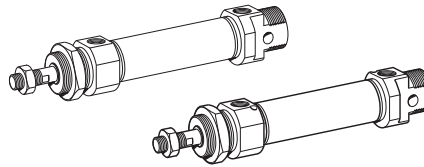

Двойного действия, Ø16 - Ø25
двусторонний шток с регулируемым демпфированием
(не для материала уплотнения типа F)

Двойного действия, Ø10 - Ø25
двусторонний шток с нерегулируемым демпфированием

Двойного действия, Ø16 - Ø25
двусторонний шток с регулируемым демпфированием, полый
(не для материала уплотнения типа F)

Двойного действия, Ø16 - Ø25
двусторонний шток с нерегулируемым демпфированием, полый

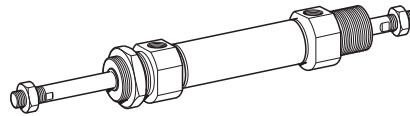

Варианты пневмоцилиндров одинарного действия

Одинарного действия, Ø16 - Ø25
нерегулируемое демпфирование, обратный ход с помощью пружины

Одинарного действия, толкающего типа, Ø10 - Ø25

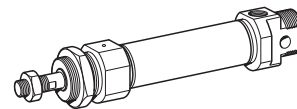

Модули направления штока "U"-типа, подшипники скольжения

Пневмоцилиндры серии P1A могут комплектоваться внешним направляющим устройством во избежание поворота штока. Установленное устройство обеспечивает направленное движение поршня, противодействуя крутящим моментам, действующим на шток, а также большим поперечным силам.

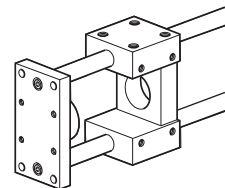

Размеры

Пневмоцилиндры двойного и одинарного действия

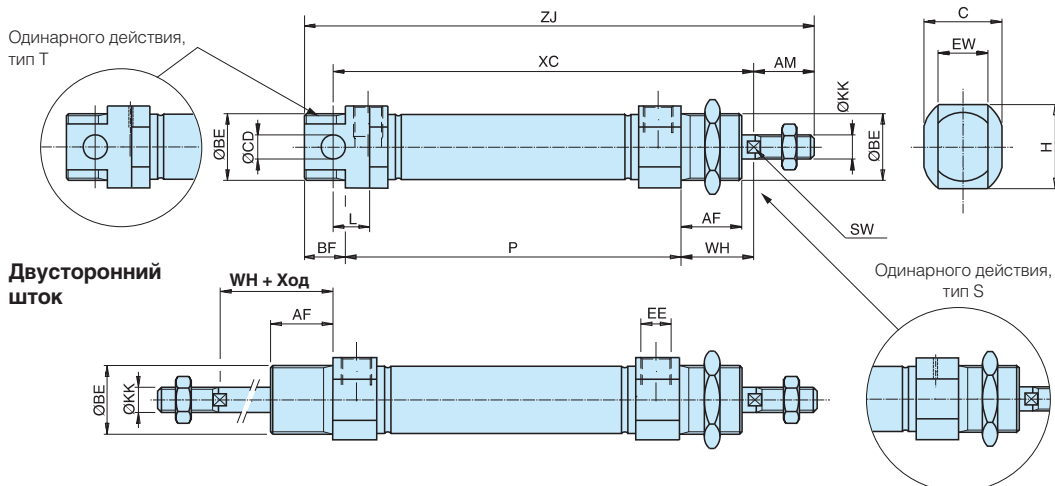

Диам. цилиндра мм	AM 0/-2 мм	BE	AF мм	BF мм	C мм	CD ^{н9} мм	EE	EW мм	H мм	KK мм	L мм	SW мм	WH±1,2 мм
10	12	M12x1,25	12	10	13,0	4	M5	8	13,0	M4	6	-	16
12	16	M16x1,5	18	13	17,8	6	M5	12	17,8	M6	9	5	22
16 ¹⁾	16	M16x1,5	18	13	17,8	6	M5	12	17,8	M6	9	5	22
16 ²⁾	16	M16x1,5	18	13	23,8	6	M5	12	23,8	M6	9	5	22
20	20	M22x1,5	20	14	23,8	8	G1/8	16	23,8	M8	12	7	24
25	22	M22x1,5	22	14	26,8	8	G1/8	16	26,8	M10x1,25	12	9	28

1) P1A-S016DS/SS/TS

2) P1A-S016MS

Цилиндры двойного действия

Диам. цилиндра мм	XC мм	ZJ мм	P мм
10	64 + Ход	84 + Ход	46 + Ход
12	75 + Ход	99 + Ход	48 + Ход
16	82 + Ход	104 + Ход	53 + Ход
20	95 + Ход	125 + Ход	67 + Ход
25	104 + Ход	132 + Ход	68 + Ход

Цилиндры одинарного действия, обратный ход с пружиной, тип SS

Ход/ Диам. цилиндра мм	10 XC	15 XC	25 XC	40 XC	50 XC	80 XC	10 ZJ	15 ZJ	25 ZJ	40 ZJ	50 ZJ	80 ZJ	10 P	15 P	25 P	40 P	50 P	80 P
10	74	79	89	126	136	174	94	99	109	146	156	194	56	61	71	108	118	156
12	85	90	100	132	142	185	109	114	124	156	166	209	58	63	73	105	115	158
16	92	97	107	122	132	184	114	119	129	144	154	206	63	68	78	93	103	155
20	105	110	120	135	145	191	135	140	150	165	175	221	77	82	92	107	117	163
25	114	119	129	144	154	201	142	147	157	172	182	229	78	83	93	108	118	165

Цилиндры одинарного действия, подпружиненные, тип TS

Ход/ Диам. цилиндра мм	10 XC ³⁾	15 XC ³⁾	25 XC ³⁾	40 XC ³⁾	50 XC ³⁾	80 XC ³⁾	10 ZJ ³⁾	15 ZJ ³⁾	25 ZJ ³⁾	40 ZJ ³⁾	50 ZJ ³⁾	80 ZJ ³⁾	10 P	15 P	25 P	40 P	50 P	80 P
16	107	112	122	137	147	-	129	134	144	159	169	-	78	83	93	108	118	-
20	120	125	135	150	160	195	150	155	165	180	190	225	92	97	107	122	132	167
25	129	134	144	159	169	205	157	162	172	187	197	233	93	98	108	123	133	169

3) С отведенным назад штоком, как показано на чертеже с размерами

Допуск по длине ±1 мм
Допуск по длине хода +1,5/0 мм

Монтажная арматура для цилиндров

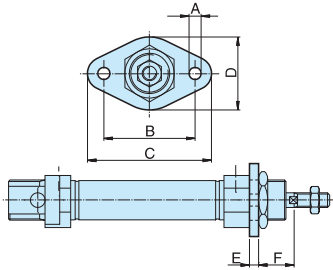

Фланец - MF8

Диаметр цилиндра	A мм	B мм	C мм	D мм	E мм	F мм	Код заказа
10	4,5	30	40	22	3	13	P1A-4CMB
12-16	5,5	40	52	30	4	18	P1A-4DMB
20	6,6	50	66	40	5	19	P1A-4HMB
25	6,6	50	66	40	5	23	P1A-4HMB

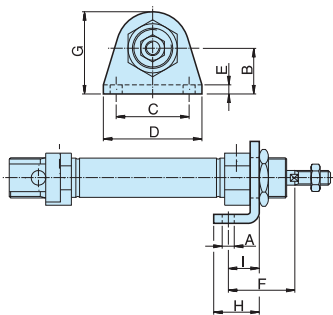

Лапа - MS3

Диаметр цилиндра	A мм	B мм	C мм	D мм	E мм	F мм	G мм	H мм	I мм	Код заказа
10	4,5	16	25	35	3	24	26,0	16	11	P1A-4CMF
12-16	5,5	20	32	42	4	32	32,5	20	14	P1A-4DMF
20	6,5	25	40	54	5	36	45,0	25	17	P1A-4HMF
25	6,5	25	40	54	5	40	45,0	25	17	P1A-4HMF

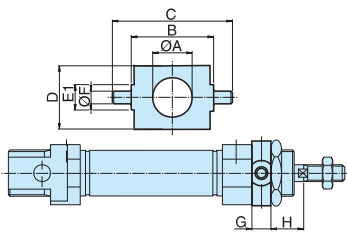

Цапфа крышки

Диаметр цилиндра	A мм	B мм	h14 C мм	D мм	E1 мм	F e9 мм	G мм	H мм	Код заказа
10	12,5	26	38	20	9	4	6	10	P1A-4CMJZ
12-16	16,5	38	58	25	13	6	8	14	P1A-4DMJZ
20	22,5	46	66	30	13	6	8	16	P1A-4HMJZ
25	22,5	46	66	30	13	6	8	20	P1A-4HMJZ

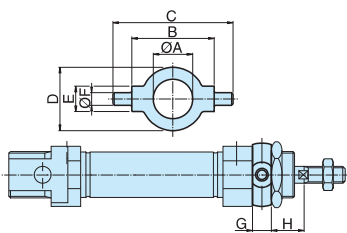

Цапфа крышки
Нержавеющая сталь

Диаметр цилиндра	A мм	B мм	h14 C мм	D мм	E мм	F e9 мм	G мм	H мм	Код заказа
10	12,5	26	38	20	8	4	6	10	P1A-4CMJ
12-16	16,5	38	58	25	10	6	8	14	P1A-4DMJ
20	22,5	46	66	30	10	6	8	16	P1A-4HMJ
25	22,5	46	66	30	10	6	8	20	P1A-4HMJ

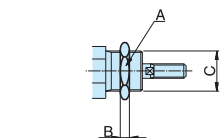

Монтажная гайка из нержавеющей стали

Диаметр цилиндра	A мм	B мм	C	Код заказа
10	17	5	M12x1,25	9126725405
12-16	24	8	M16x1,50	9126725406
20-25	27	5	M22x1,50	9126725407

Монтажная арматура для цилиндров

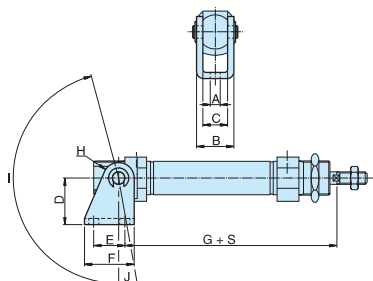

Скоба

Диаметр цилиндра	A мм	B мм	C мм	D мм	E мм	F мм	G мм	H мм	I °	J °	Код заказа
10	4,5	13	8	24	12,5	20	65,3	5	160	17	P1A-4CMT
12	5,5	18	12	27	15,0	25	73,0	7	170	15	P1A-4DMT
16	5,5	18	12	27	15,0	25	80,0	7	170	15	P1A-4DMT
20	6,5	24	16	30	20,0	32	91,0	10	165	10	P1A-4HMT
25	6,5	24	16	30	20,0	32	100,0	10	165	10	P1A-4HMT

S = Ход

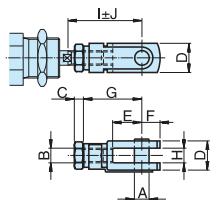

Серьга

Диаметр цилиндра	A мм	B мм	C мм	D мм	E мм	F мм	G мм	H мм	I мм	J мм	Код заказа
10	4	M4	2,2	8	8	5	16	4	22,0	2,0	P1A-4CRC
12-16	6	M6	3,2	12	12	7	24	6	31,0	3,0	P1A-4DRC
20	8	M8	4,0	16	16	10	32	8	40,5	3,5	P1A-4HRC
25	10	M10x1,25	5,0	20	20	12	40	10	49,0	3,0	P1A-4JRC

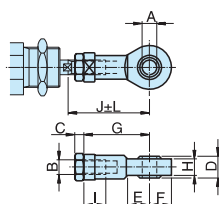

Шарнир с проушиной

Диаметр цилиндра	A мм	B мм	C мм	D мм	E мм	F мм	G мм	H мм	I мм	J мм	K мм	L мм	Код заказа
10	5	M4	2,2	8	10	9	27	6,0	8	33,0	9	2,0	P1A-4CRS
12-16	6	M6	3,2	9	10	10	30	6,8	9	38,5	11	1,5	P1A-4DRS
20	8	M8	4,0	12	12	12	36	9,0	12	46,0	14	2,0	P1A-4HRS
25	10	M10x1,25	5,0	14	14	14	43	10,5	15	52,5	17	2,5	P1A-4JRS

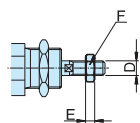

Гайка штока из нержавеющей стали

Диаметр цилиндра	D мм	F мм	E мм	Код заказа
10	M4	7	2,2	9127385121
12-16	M6	10	3,2	9127385122
20	M8	13	4,0	9127385123
25	M10x1,25	17	5,0	9126725404



Пневматические цилиндры серии P1D

ISO, VDMA и AFNOR

Инновационные цилиндры
серии P1D – **перспективное
поколение** цилиндров по
стандарту **ISO/VDMA**.



Семейство цилиндров P1D по стандарту ISO

Совершенно новая серия пневмоцилиндров, разработка которых потребовала крупных инвестиций в исследования, материалы и технологию изготовления. Создавая нашу серию пневмоцилиндров P1D, мы начали почти "с нуля". Десятилетия исследований и изучение потребностей наших заказчиков из разных стран мира послужили надежной основой для начала работ.

Пневмоцилиндр P1D – это цилиндр, конструкция которого отвечает самым высоким требованиям к качеству, каждая деталь которого тщательно и бескомпромиссно продумана. В нем воплощены многочисленные новшества, которых можно достичь только при условии использования лучших материалов и технологических методов. Результатом стала завершенная серия цилиндров по стандарту ISO/VDMA, которыми мы очень гордимся.

Пневмоцилиндр P1D – это высокотехнологичный цилиндр, конструкция которого позволяет использовать его в самых различных областях: от простых до очень сложных.

Инновационные пневмоцилиндры P1D – это перспективное поколение цилиндров по стандарту ISO/VDMA. Цилиндры двойного действия с новой схемой пневматического демпфирования. Цилиндр P1D отвечает современным требованиям стандартов ISO 6431, VDMA 24562 и AFNOR к присоединительным размерам.



- Диаметр поршня от 32 до 125 мм
- Полиуретановые уплотнения обеспечивают долгий срок службы
- Специальный паз для датчиков
- Коррозионностойкая конструкция
- Магнитный поршень как стандарт
- Смазка пищевых кондиций

Технические характеристики

Рабочее давление:	10 бар макс.
Варианты уплотнений/температуры	
Стандартный:	от -20°C до +80°C
Высокая температура:	от -10°C до +150°C
Низкая температура:	от -40°C до +80°C
Цилиндры для низкого гидравлического давления	Ø32-125 мм
Сертификация ATEX:	CE Ex IIGD с T4 120°C

По поводу изделий со специальным сертификатом

ATEX обратитесь в наш отдел продаж

Дополнительные технические характеристики см. на компакт-диске

P1D Стандартный - Двойного действия

Ø32mm - (G¹/₈)

Ход, мм	Код заказа
25	P1D-S032MS-0025
40	P1D-S032MS-0040
50	P1D-S032MS-0050
80	P1D-S032MS-0080
100	P1D-S032MS-0100
125	P1D-S032MS-0125
160	P1D-S032MS-0160
200	P1D-S032MS-0200
250	P1D-S032MS-0250
320	P1D-S032MS-0320
400	P1D-S032MS-0400
500	P1D-S032MS-0500

Ø63mm - (G³/₈)

Ход, мм	Код заказа
25	P1D-S063MS-0025
40	P1D-S063MS-0040
50	P1D-S063MS-0050
80	P1D-S063MS-0080
100	P1D-S063MS-0100
125	P1D-S063MS-0125
160	P1D-S063MS-0160
200	P1D-S063MS-0200
250	P1D-S063MS-0250
320	P1D-S063MS-0320
400	P1D-S063MS-0400
500	P1D-S063MS-0500

Ø100mm - (G¹/₂)

Ход, мм	Код заказа
25	P1D-S100MS-0025
40	P1D-S100MS-0040
50	P1D-S100MS-0050
80	P1D-S100MS-0080
100	P1D-S100MS-0100
125	P1D-S100MS-0125
160	P1D-S100MS-0160
200	P1D-S100MS-0200
250	P1D-S100MS-0250
320	P1D-S100MS-0320
400	P1D-S100MS-0400
500	P1D-S100MS-0500

Ø40mm - (G¹/₄)

Ход, мм	Код заказа
25	P1D-S040MS-0025
40	P1D-S040MS-0040
50	P1D-S040MS-0050
80	P1D-S040MS-0080
100	P1D-S040MS-0100
125	P1D-S040MS-0125
160	P1D-S040MS-0160
200	P1D-S040MS-0200
250	P1D-S040MS-0250
320	P1D-S040MS-0320
400	P1D-S040MS-0400
500	P1D-S040MS-0500

Ø80mm - (G³/₄)

Ход, мм	Код заказа
25	P1D-S080MS-0025
40	P1D-S080MS-0040
50	P1D-S080MS-0050
80	P1D-S080MS-0080
100	P1D-S080MS-0100
125	P1D-S080MS-0125
160	P1D-S080MS-0160
200	P1D-S080MS-0200
250	P1D-S080MS-0250
320	P1D-S080MS-0320
400	P1D-S080MS-0400
500	P1D-S080MS-0500

Ø125mm - (G¹/₂)

Ход, мм	Код заказа
25	P1D-S125MS-0025
40	P1D-S125MS-0040
50	P1D-S125MS-0050
80	P1D-S125MS-0080
100	P1D-S125MS-0100
125	P1D-S125MS-0125
160	P1D-S125MS-0160
200	P1D-S125MS-0200
250	P1D-S125MS-0250
320	P1D-S125MS-0320
400	P1D-S125MS-0400
500	P1D-S125MS-0500

Ø50mm - (G¹/₄)

Ход, мм	Код заказа
25	P1D-S050MS-0025
40	P1D-S050MS-0040
50	P1D-S050MS-0050
80	P1D-S050MS-0080
100	P1D-S050MS-0100
125	P1D-S050MS-0125
160	P1D-S050MS-0160
200	P1D-S050MS-0200
250	P1D-S050MS-0250
320	P1D-S050MS-0320
400	P1D-S050MS-0400
500	P1D-S050MS-0500

Цилиндры поставляются в комплекте с оцинкованной стальной гайкой штока

Датчики



Описание датчиков см. на стр. 42.

 Обозначает изделие на складе.

Варианты конструкции

P1D Tie-Rod (шпилечного типа)

Пневмоцилиндр P1D выпускается в варианте на шпильках, основанной на тех же высоких технологиях. Этот перспективный цилиндр идеально подходит для ситуаций, в которых нужно использовать шпилечную конструкцию. В цилиндре P1D Tie-Rod используются датчики P1D. Оригинальный многозвенный адаптер фиксирует датчики в любом выбранном положении по ходу.



P1D Clean (чистый)

Пневмоцилиндр P1D Clean является новой версией в семействе цилиндров по стандарту ISO, который специально создан для применения в пищевой промышленности. Разработка этой версии цилиндра осуществлялась на основе многолетнего опыта и понимания строгих требований к гигиеническим характеристикам, выбору материалов и коррозионной стойкости. Особое внимание было уделено внешнему дизайну цилиндра, выбору материалов и стойкости к коррозии.



P1D Clean без функции датчика

Специальный код заказа для цилиндра P1D Clean без функции датчика. Данная версия имеет постоянную герметизацию. Цилиндр обладает максимально чистой конструкцией и предназначен для применения в тех областях, где не используются датчики.



Различные материалы штока

Все P1D цилиндры с отверстиями $\varnothing 32$ -125 мм можно заказать с штоками, выполненными из следующих материалов:

- Сталь хромированная
- Нержавеющая сталь, полированная (стандарт)
- Кислотостойкая сталь, полированная
- Нержавеющая сталь, хромированная



Сквозной шток

Все P1D цилиндры со всеми диаметрами отверстий ($\varnothing 32$ -125 мм) выпускаются со сквозным штоком. Такие цилиндры способны выдерживать большие поперечные силы, благодаря наличию двойной опоры для штока. Кроме того, в этой конструкции проще установить внешние датчики положения.



3- и 4-позиционные цилиндры

Устанавливая два цилиндра с одинаковой или разной длиной хода, можно создать рабочий блок с тремя или четырьмя положениями. Такой блок имеется в заводском исполнении с цилиндрами типа P1D tie-rod (P1D-T) со всеми отверстиями в диапазоне $\varnothing 32$ -125 мм. Другие P1D цилиндры можно установить на фланце встык, используя специальное монтажное приспособление.



Сдвоенный вариант

P1D цилиндр также выпускается в виде сдвоенного цилиндра, то есть два цилиндра соединены последовательно. Такой блок цилиндров создает почти вдвое большую силу, что очень выгодно в ограниченном пространстве. Сдвоенные цилиндры выпускаются в виде цилиндров на соединительной тяге P1D-T со всеми диаметрами поршней в диапазоне $\varnothing 32$ -125 мм



Варианты конструкции

Низкие и высокие окружающие температуры

Цилиндры P1D с диаметрами поршней в диапазоне Ø32-125 мм могут выпускаться в вариантах, рассчитанных на высокую и низкую окружающую температуру. В цилиндрах используются системы уплотнения, материалы и смазки, которые учитывают конкретный диапазон рабочих температур для данного цилиндра. Вариант для высоких температур не имеет магнитного поршня (при высоких температурах такой функции нет). Вариант для низких температур имеет магнитный поршень, но помните о том, что большинство датчиков рассчитаны на температуру – 25 °C (ниже этой температуры не работают). Стандартный диапазон окружающих температур:

– Низкая температура: от -40 °C до +40 °C

– Высокая температура: от -10 °C до +150°C, пиковые режимы допускают +200 °C

Гидравлика низкого давления

Цилиндры P1D со всеми отверстиями в диапазоне Ø32-125 мм могут выпускаться со специальными уплотнениями для работы с гидравликой низкого давления до 10 бар. Стандартный диапазон температур: от -20 °C до +80°C.



Полностью комплектный P1D

Стандартный P1D цилиндр может выпускаться с клапаном и трубной обвязкой, установленными на заводе. Клапаны представляют собой надежные и компактные клапаны серии Viking с кодом изделия P2L-A (для цилиндров с Ø 32-63), P2L-B (для цилиндров с Ø 80-100) и P2L-D (для цилиндров с Ø125).



P1D цилиндр с блокируемым штоком

P1D цилиндр выпускается в варианте с блокируемым штоком, позволяющим заблокировать шток в любом положении. Пневматический фиксатор встроен в переднюю часть штока.



Цилиндр P1D Standard с блокируемым штоком



Цилиндр P1D Standard с блокируемым штоком

Цилиндры в комплекте с монтажной арматурой, датчиками, регуляторами скорости, фитингами и т.п.

Заказывайте комплектный рабочий узел с одним номером заказа вместо отдельных компонентов. Вы экономите время на всех фазах, например, при покупке, приемке и установке. Комплектный цилиндр в заводском исполнении сильно повысит эффективность вашей работы!

Информацию о заказе см. в техническом каталоге на компакт-диске.



Работа с сухим штоком

Во многих случаях, в основном, в пищевой промышленности, цилиндры приходится часто чистить. Это значит, что пленка смазки на штоке смывается, что предъявляет особые требования к материалам и уплотнительной системе штока (маслосъемное кольцо и уплотнение штока). Для таких случаев выпускается система уплотнения штока, специально рассчитанная для работы с сухим штоком, которую можно использовать со всеми цилиндрами и со всеми отверстиями. Система имеет специальное уплотнение L-формы и самосмазывающиеся материалы - высокомолекулярные пластики (ПЭНД) – такая же система, как в наших предыдущих P1C цилиндрах, доказавших свою надежность.



P1D стандарт

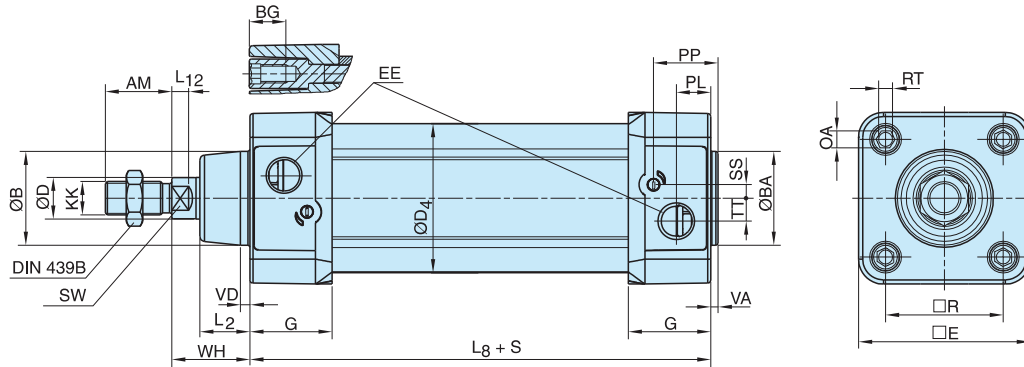

Размеры

Диам. поршня мм	AM мм	B мм	BA мм	BG мм	D мм	D4 мм	E мм	EE мм	G мм	KK мм	L2 мм	L8 мм	L12 мм
32	22	30	30	16	12	45,0	50,0	G1/8	28,5	M10x1,25	16,0	94	6,0
40	24	35	35	16	16	52,0	57,4	G1/4	33,0	M12x1,25	19,0	105	6,5
50	32	40	40	16	20	60,7	69,4	G1/4	33,5	M16x1,5	24,0	106	8,0
63	32	45	45	16	20	71,5	82,4	G3/8	39,5	M16x1,5	24,0	121	8,0
80	40	45	45	17	25	86,7	99,4	G3/8	39,5	M20x1,5	30,0	128	10,0
100	40	55	55	17	25	106,7	116,0	G1/2	44,5	M20x1,5	32,4	138	14,0
125	54	60	60	20	32	134,0	139,0	G1/2	51,0	M27x2	45,0	160	18,0

Диам. поршня мм	OA мм	PL мм	PP мм	R мм	RT мм	SS мм	SW мм	TT мм	VA мм	VD мм	WH мм
32	6,0	13,0	21,8	32,5	M6	4,0	10	4,5	3,5	4,5	26
40	6,0	14,0	21,9	38,0	M6	8,0	13	5,5	3,5	4,5	30
50	8,0	14,0	23,0	46,5	M8	4,0	17	7,5	3,5	5,0	37
63	8,0	16,4	27,4	56,5	M8	6,5	17	11,0	3,5	5,0	37
80	6,0	16,0	30,5	72,0	M10	0	22	15,0	3,5	4,0	46
100	6,0	18,0	35,8	89,0	M10	0	22	20,0	3,5	4,0	51
125	8,0	28,0	40,5	110,0	M12	0	27	17,5	5,5	6,0	65

S=Ход

Допуски

Диам. поршня мм	B	BA	L ₈ мм	L ₉ мм	R мм	Допуск хода для хода до 500 мм	Допуск хода для хода более 500 мм
32	d11	d11	±0,4	±2	±0,5	+0,3/+2,0	+0,3/+3,0
40	d11	d11	±0,7	±2	±0,5	+0,3/+2,0	+0,3/+3,0
50	d11	d11	±0,7	±2	±0,6	+0,3/+2,0	+0,3/+3,0
63	d11	d11	±0,8	±2	±0,7	+0,3/+2,0	+0,3/+3,0
80	d11	d11	±0,8	±3	±0,7	+0,3/+2,0	+0,3/+3,0
100	d11	d11	±1,0	±3	±0,7	+0,3/+2,0	+0,3/+3,0
125	d11	d11	±1,0	±3	±1,1	+0,3/+2,0	+0,3/+3,0

Монтажная арматура для цилиндров

Фланец MF1/MF2



Предназначен для жесткого крепления цилиндра. Фланец можно установить на передней или задней крышке цилиндра.

Материалы
Фланец: сталь с обработанной поверхностью, черный
Монтажные винты по стандарту DIN 6912: оцинкованная сталь 8.8
Поставляется в комплекте с монтажными винтами для крепления к цилиндру

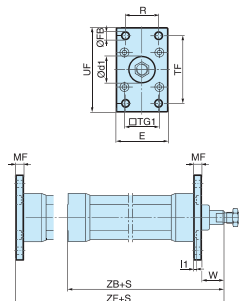

По стандарту ISO MF1/MF2, VDMA 24 562, AFNOR

диаметр поршня	d1	FB	TG1	E	R	MF	TF	UF	I1	W*	ZF*	ZB*	Вес	Код заказа
мм	мм	мм	мм	мм	мм	мм	мм	мм	мм	мм	мм	мм	кг	
32	30	7	32,5	45	32	10	64	80	5,0	16	130	123,5	0,23	P1C-4KMB
40	35	9	38,0	52	36	10	72	90	5,0	20	145	138,5	0,28	P1C-4LMB
50	40	9	46,5	65	45	12	90	110	6,5	25	155	146,5	0,53	P1C-4MMB
63	45	9	56,5	75	50	12	100	120	6,5	25	170	161,5	0,71	P1C-4NMB
80	45	12	72,0	95	63	16	126	150	8,0	30	190	177,5	1,59	P1C-4PMB
100	55	14	89,0	115	75	16	150	170	8,0	35	205	192,5	2,19	P1C-4QMB
125	60	16	110,0	140	90	20	180	205	10,5	45	245	230,5	3,78	P1C-4RMB

S = Длина хода

Опорная стойка MS1



Предназначен для жесткого крепления цилиндра. Опорную стойку можно установить на передней или задней крышке цилиндра.

Материалы
Опорная стойка: сталь с обработанной поверхностью, черная. Монтажные винты по стандарту DIN 6912: оцинкованная сталь 8.8
Поставляется в комплекте с монтажными винтами для крепления к цилиндру.

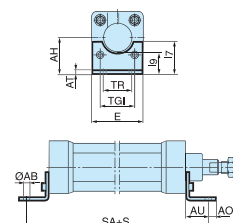

По стандарту ISO MS1, VDMA 24 562, AFNOR

диаметр поршня	AB	TG1	E	TR	AO	AU	AH	I7	AT	I9	SA*	Вес	Код заказа
мм	мм	мм	мм	мм	мм	мм	мм	мм	мм	мм	мм	кг	
32	7	32,5	45	32	10	24	32	30	4,5	17,0	142	0,06	P1C-4KMF
40	9	38,0	52	36	8	28	36	30	4,5	18,5	161	0,08	P1C-4LMF
50	9	46,5	65	45	13	32	45	36	5,5	25,0	170	0,16	P1C-4MMF
63	9	56,5	75	50	13	32	50	35	5,5	27,5	185	0,25	P1C-4NMF
80	12	72,0	95	63	14	41	63	49	6,5	40,5	210	0,50	P1C-4PMF
100	14	89,0	115	75	15	41	71	54	6,5	43,5	220	0,85	P1C-4QMF
125	16	110,0	140	90	22	45	90	71	8,0	60,0	250	1,48	P1C-4RMF

S = Длина хода

Кронштейн на шарнире с жесткой опорой



Предназначен для гибкого крепления цилиндра. Кронштейн на шарнире можно комбинировать со скобой MP2.
Материалы
Кронштейн на шарнире: Алюминий с обработанной поверхностью, черный
Опора: Спеченная бронзовая промасленная втулка

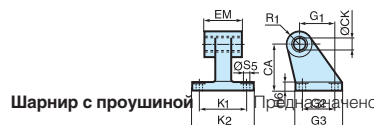

По стандарту CETOP RP 107 P, VDMA 24 562, AFNOR

диаметр поршня	CK	S5	K1	K2	G1	G2	EM	G3	CA	H6	R1	Вес	Код заказа
мм	мм	мм	мм	мм	мм	мм	мм	мм	мм	мм	мм	кг	
32	10	6,6	38	51	21	18	25,5	31	32	8	10,0	0,06	P1C-4KMD
40	10	6,6	41	54	24	22	27,0	35	36	10	11,0	0,08	P1C-4LMD
50	12	9,0	50	65	33	30	31,0	45	45	12	13,0	0,15	P1C-4MMD
63	16	9,0	52	67	37	35	39,0	50	50	12	15,0	0,20	P1C-4NMD
80	16	11,0	66	86	47	40	49,0	60	63	14	15,0	0,33	P1C-4PMD
100	20	11,0	76	96	55	50	59,0	70	71	15	19,0	0,49	P1C-4QMD
125	25	14,0	94	124	70	60	69,0	90	90	20	22,5	1,02	P1C-4RMD

Монтажная арматура для цилиндров



для использование со скобой GA

Материал
Кронштейн: Алюминий с обработанной поверхностью, черный
Шарнирный подшипник по стандарту DIN 648K:
Упрочненная сталь
Поставляется в комплекте с монтажными винтами для крепления к цилиндру.

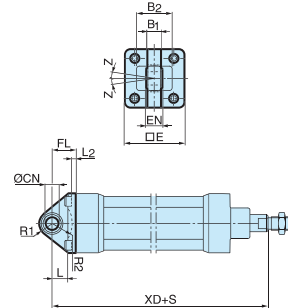

По стандарту VDMA 24 562, AFNOR

диаметр поршня	E	B1	B2	EN	R1	R2	FL	I2	L	CN H7	XD*	Z	Вес Кг	Код заказа
мм	мм	мм	мм	мм	мм	мм	мм	мм	мм	мм	мм	мм		
32	45	10,5	-	14	16	-	22	5,5	12	10	142	4°	0,08	P1C-4KMSA
40	52	12,0	-	16	18	-	25	5,5	15	12	160	4°	0,11	P1C-4LMSA
50	65	15,0	51	21	21	19	27	6,5	15	16	170	4°	0,20	P1C-4MMSA
63	75	15,0	-	21	23	-	32	6,5	20	16	190	4°	0,27	P1C-4NMSA
80	95	18,0	-	25	29	-	36	10,0	20	20	210	4°	0,52	P1C-4PMSA
100	115	18,0	-	25	31	-	41	10,0	25	20	230	4°	0,72	P1C-4QMSA
125	140	25,0	-	37	40	-	50	10,0	30	30	275	4°	1,53	P1C-4RMSA

S = Длина хода * Не подходит к цилиндрам с фиксатором.

Скоба MP2



Предназначена для гибкого монтажа цилиндра.
Скобу MP2 можно комбинировать со скобой MP4.

Материалы
Скоба: Алюминий с обработанной поверхностью, черная
Ось: Сталь с обработанной поверхностью
Пружинные кольца по стандарту DIN 471:
Пружинная сталь
Монтажные винты по стандарту DIN 912:
Оцинкованная сталь 8.8
Поставляется в комплекте с монтажными винтами для крепления к цилиндру.

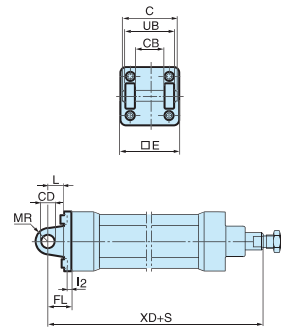

По стандарту ISO MP2, VDMA 24 562, AFNOR

диаметр поршня	C	E	UB h14	CB H14	FL ±0,2	L	I2	CD H9	MR	XD*	Вес Кг	Код заказа
мм	мм	мм	мм	мм	мм	мм	мм	мм	мм	мм	мм	
32	53	45	45	26	22	13	5,5	10	10	142	0,08	P1C-4KMT
40	60	52	52	28	25	16	5,5	12	12	160	0,11	P1C-4LMT
50	68	65	60	32	27	16	6,5	12	12	170	0,14	P1C-4MMT
63	78	75	70	40	32	21	6,5	16	16	190	0,29	P1C-4NMT
80	98	95	90	50	36	22	10,0	16	16	210	0,36	P1C-4PMT
100	118	115	110	60	41	27	10,0	20	20	230	0,64	P1C-4QMT
125	139	140	130	70	50	30	10,0	25	25	275	1,17	P1C-4RMT

S = Ход length * Не подходит к цилиндрам с фиксатором.

Монтажная арматура для цилиндров

Скоба MP4



Предназначена для гибкого монтажа цилиндра. Скобу MP4 можно комбинировать со скобой MP2.
Материалы
Скоба: Алюминий с обработанной поверхностью, черная
Монтажные винты по стандарту DIN 912:
Оцинкованная сталь 8,8
Поставляется в комплекте с монтажными винтами для крепления к цилиндру.

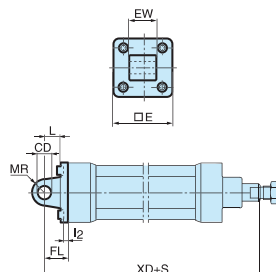

По стандарту ISO MP4, VDMA 24 562, AFNOR

диаметр поршня	E	EW	FL	L	I2	CD	MR	XD*	Вес	Код заказа
мм	мм	мм	мм	мм	±0,2	мм	мм	H9	кг	кг
32	45	26	22	13	5,5	10	10	142	0,09	P1C-4KME
40	52	28	25	16	5,5	12	12	160	0,13	P1C-4LME
50	65	32	27	16	6,5	12	12	170	0,17	P1C-4MME
63	75	40	32	21	6,5	16	16	190	0,36	P1C-4NME
80	95	50	36	22	10,0	16	16	210	0,46	P1C-4PME
100	115	60	41	27	10,0	20	20	230	0,83	P1C-4QME
125	140	70	50	30	10,0	25	25	275	1,53	P1C-4RME

S = Длина хода * Не подходит к цилиндрам с фиксатором.

Скоба GA



Предназначена для гибкого монтажа цилиндра. Скобу GA можно комбинировать с кронштейном на шарнире с шарнирным подшипником. Шарнир с проушиной и головка шатуна.

Материалы
Скоба: Алюминий с обработанной поверхностью
Ось: Сталь с упроченной поверхностью
Стопорный штифт: Пружинная сталь
Пружинные кольца по стандарту DIN 471: Пружинная сталь
Монтажные винты по стандарту DIN 912:
Оцинкованная сталь 8,8
Поставляется в комплекте с монтажными винтами для крепления к цилиндру.

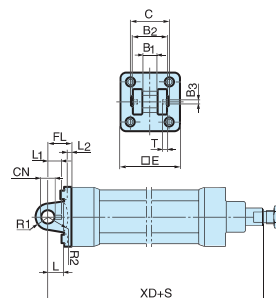

По стандарту VDMA 24 562, AFNOR

диаметр поршня	C	E	B2	B1	T	B3	R2	L1	FL	I2	L	CN	R1	XD*	Вес	Код заказа
мм	мм	мм	мм	мм	мм	мм	мм	мм	±0,2	мм	мм	F7	мм	мм	кг	кг
32	41	45	34	14	3	3,3	17	11,5	22	5,5	12	10	11	142	0,09	P1C-4KMCA
40	48	52	40	16	4	4,3	20	12,0	25	5,5	15	12	13	160	0,13	P1C-4LMCA
50	54	65	45	21	4	4,3	22	14,0	27	6,5	17	16	18	170	0,17	P1C-4MMCA
63	60	75	51	21	4	4,3	25	14,0	32	6,5	20	16	18	190	0,36	P1C-4NMCA
80	75	95	65	25	4	4,3	30	16,0	36	10,0	20	20	22	210	0,58	P1C-4PMCA
100	85	115	75	25	4	4,3	32	16,0	41	10,0	25	20	22	230	0,89	P1C-4QMCA
125	110	140	97	37	6	6,3	42	24,0	50	10,0	30	30	30	275	1,75	P1C-4RMCA

S = Длина хода * Не подходит к цилиндрам с фиксатором.

Комплект штифтов GA из нержавеющей стали

диаметр поршня	Вес	Код заказа
мм	кг	мм
32	0,05	9301054311
40	0,06	9301054312
50	0,07	9301054313
63	0,07	9301054314
80	0,17	9301054315
100	0,31	9301054316
125	0,54	9301054317

Материалы
Ось: Нержавеющая сталь
Стопорный штифт: Нержавеющая сталь
Пружинные кольца по стандарту DIN 471: Пружинная сталь

Монтажная арматура для цилиндров

Кронштейн на шарнире с шарнирным подшипником



Предназначен для использования со скобой GA.

Материал
Кронштейн на шарнире: Сталь с обработанной поверхностью, черный
Шарнирный подшипник по стандарту DIN 648K: Упрочненная сталь

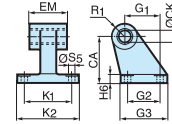

По стандарту VDMA 24 562, AFNOR

диаметр поршня	CN H7	S5 H13	K1 JS14	K2	EU	G1 JS14	G2 JS14	EN	G3	CH JS15	H6	ER	Z	Вес Кг	Код заказа
мм	мм	мм	мм	мм	мм	мм	мм	мм	мм	мм	мм	мм	мм		
32	10	6,6	38	51	10,5	21	18	14	31	32	10	16	4°	0,18	P1C-4KMA
40	12	6,6	41	54	12,0	24	22	16	35	36	10	18	4°	0,25	P1C-4LMA
50	16	9,0	50	65	15,0	33	30	21	45	45	12	21	4°	0,47	P1C-4MMA
63	16	9,0	52	67	15,0	37	35	21	50	50	12	23	4°	0,57	P1C-4NMA
80	20	11,0	66	86	18,0	47	40	25	60	63	14	28	4°	1,05	P1C-4PMA
100	20	11,0	76	96	18,0	55	50	25	70	71	15	30	4°	1,42	P1C-4QMA
125	30	14,0	94	124	25,0	70	60	37	90	90	20	40	4°	3,10	P1C-4RMA

Монтажный комплект



ММонтажный комплект для установки цилиндров встык, 3- и 4- позиционных цилиндров.

Материал:
Монтажная арматура: Алюминий
Монтажные винты: Оцинкованная сталь 8.8

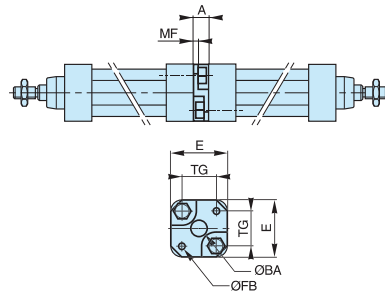

диаметр поршня	E	TG	ØFB	MF	A	ØBA	Вес Кг	Код заказа
мм	мм	мм	мм	мм	мм	мм		
32	50	32,5	6,5	5	16	30	0,060	P1E-6KB0
40	60	38,0	6,5	5	16	35	0,078	P1E-6LB0
50	66	46,5	8,5	6	20	40	0,162	P1E-6MB0
63	80	56,5	8,5	6	20	45	0,194	P1E-6NB0
80	100	72,0	10,5	8	25	45	0,450	P1E-6PB0
100	118	89,0	10,5	8	25	55	0,672	P1E-6QB0

Кронштейн на шарнире для МТ4



Предназначен для использования с центральной цапфой МТ4.

Материал
Кронштейн на шарнире: Алюминий с обработанной поверхностью
Подшипник: По стандарту DIN 1850 С: спеченная втулка из промасленной бронзы

Поставляется парами.

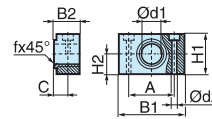

По стандарту ISO, VDMA 24 562, AFNOR

диаметр поршня	B1	B2	A	C	d1	d2 H13	H1	H2	fx45° мин	Вес Кг	Код заказа
мм	мм	мм	мм	мм	мм	мм	мм	мм	мм		
32	46	18,0	32	10,5	12	6,6	30	15	1,0	0,04*	9301054261
40	55	21,0	36	12,0	16	9,0	36	18	1,6	0,07*	9301054262
50	55	21,0	36	12,0	16	9,0	36	18	1,6	0,07*	9301054262
63	65	23,0	42	13,0	20	11,0	40	20	1,6	0,12*	9301054264
80	65	23,0	42	13,0	20	11,0	40	20	1,6	0,12*	9301054264
100	75	28,5	50	16,0	25	14,0	50	25	2,0	0,21*	9301054266
125	75	28,5	50	16,0	25	14,0	50	25	2,0	0,21*	9301054266

Монтажная арматура для цилиндров

Центральная цапфа MT4 для P1D-S



Предназначена для шарнирного монтажа цилиндра. Это монтажное устройство выпускается для цилиндров P1D Standard и P1D с соединительной тягой. Цапфу устанавливают на заводе в центре цилиндра или в ином месте в зависимости от параметра измерения XV. Комбинируется с кронштейном на шарнире для MT4.
Материал:
Цапфа: оцинкованная сталь

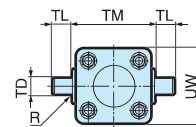

Центральная цапфа MT4 для P1D-T



Центральная цапфа
В заказе центральной цапфы для цилиндров P1D-S и P1D-T нужно указать букву D в позиции 17 (в позициях 18-20 размеры не указываются).
Цапфа с другим расположением
В заказе центральной цапфы для цилиндров P1D-S и P1D-T нужно указать букву G в позиции 17 и нужный размер XV (3-значную величину в мм) в позициях 18-20.
Свободная цапфа
Цилиндр P1D-S можно также заказать с центральной цапфой, свободно устанавливаемой в цилиндр (нет фиксированной позиции). Это позволяет определить позицию в момент монтажа. В заказе укажите букву G в позиции 17 и 000 в позициях 18-20.

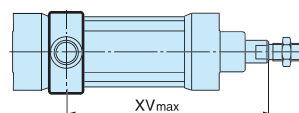
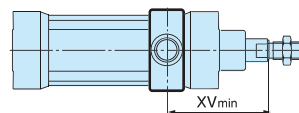
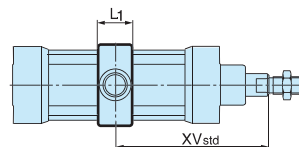

По стандарту ISO MT4, VDMA 24 562, AFNOR

диаметр поршня h14	TM	TL	TD	R	UW	UW	L1	L1	X1*	XV* _{min}	XV* _{min}	X2*	X2*
мм	мм	мм	мм	мм	мм	мм	мм	мм	мм	мм	мм	мм	мм
32	50	12	12	1,0	52	46	18	15	73,0	89	62	57	84
40	63	16	16	1,6	59	59	20	20	82,5	95	73	70	92
50	75	16	16	1,6	71	69	20	20	90,0	113	81	67	99
63	90	20	20	1,6	84	84	26	25	97,5	118	90	78	106
80	110	20	20	1,6	105	102	26	25	110,0	132	98	88	122
100	132	25	25	2,0	129	125	32	30	120,0	140	111	100	129
125	160	25	25	2,0	159	155	33	32	145,0	168	132	122	158

XVstd = X1 + Длина хода/2, XVmax = X2 + Длина хода

* Не подходит к цилиндрам с фиксатором.

Цапфа на фланце



Предназначена для шарнирного монтажа цилиндра. Эту цапфу можно установить впереди и сзади крышки всех цилиндров P1D. Вы можете заказать по своему выбору цилиндр в комплекте с цапфой, установленной на фланце. Индивидуальные цапфы имеют код заказа, указанный справа

Материал:
Цапфа: оцинкованная сталь
Винты: оцинкованная сталь, 8.8

Поставляется в комплекте с монтажными винтами для крепления к цилиндру

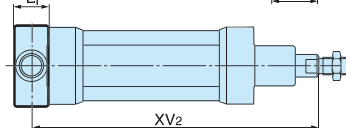
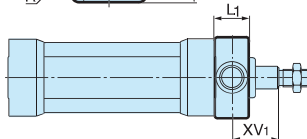
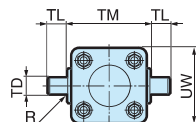

По стандарту ISO MT4, VDMA 24 562, AFNOR

диаметр поршня h14	TM	TL	TD	R	UW	L1	XV ₁ *	X*	Y	Вес Кг	Код заказа
мм	мм	мм	мм	мм	мм	мм	мм	мм	мм		
32	50	12	12	1,0	46	14	19,5	126,5	11	0,17	P1D-4KMYF
40	63	16	16	1,6	59	19	21,0	144,0	14	0,43	P1D-4LMYF
50	75	16	16	1,6	69	19	28,0	152,0	20	0,55	P1D-4MMYF
63	90	20	20	1,6	84	24	25,5	169,5	20	1,10	P1D-4NMYF
80	110	20	20	1,6	102	24	34,5	185,5	26	1,66	P1D-4PMYF
100	132	25	25	2,0	125	29	37,0	203,0	31	3,00	P1D-4QMYF

XV₂ = X + Длина хода * Не подходит к цилиндрам с фиксатором.

Чтобы установить цапфу на фланце на передней крышке цилиндра P1D с контргайкой, нужно удлинить шток. Это нужно для того, чтобы обеспечить такие же размеры WH, как для базового цилиндра P1D с размером Y.

Монтажная арматура для штока

Шарнир с проушиной



Предназначено для шарнирного монтажа цилиндра.
Не требует обслуживания: ПТФЭ.
Материал:
Шарнир с проушиной, гайка: оцинкованная сталь.
Шарнирный подшипник, по стандарту DIN 648K:
Упрочненная сталь

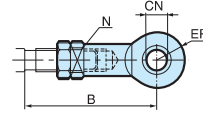

Шарнир с проушиной из нержавеющей стали



Шарнир с проушиной из нержавеющей стали для шарнирного монтажа цилиндра.
Не требует обслуживания.

Материалы
Шарнир с проушиной: Нержавеющая сталь
Шарнирный подшипник: По стандарту DIN 648K:
Нержавеющая сталь
С шарниром с отверстием под шток из нержавеющей стали используйте гайку из нержавеющей стали

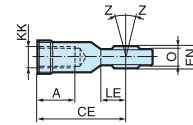

ISO 8139

Диам. поршня	A	B	B	CE	CN	EN	ER	KK	LE	N*	O	Z	Вес	Код заказа	Код заказа
мм	мм	мм	мин макс	мм	мм	мм	мм	мм	мм	мм	мм	мм	кг	Нерж. ст.	Нерж. ст.
32	20	48,0	55	43	10	14	14	M10x1,25	15	17	10,5	12°	0,08	P1C-4KRS	P1S-4JRT
40	22	56,0	62	50	12	16	16	M12x1,25	17	19	12,0	12°	0,12	P1C-4LRS	P1S-4LRT
50	28	72,0	80	64	16	21	21	M16x1,5	22	22	15,0	15°	0,25	P1C-4MRS	P1S-4MRT
63	28	72,0	80	64	16	21	21	M16x1,5	22	22	15,0	15°	0,25	P1C-4MRS	P1S-4MRT
80	33	87,0	97	77	20	25	25	M20x1,5	26	32	18,0	15°	0,46	P1C-4PRS	P1S-4PRT
100	33	87,0	97	77	20	25	25	M20x1,5	26	32	18,0	15°	0,46	P1C-4PRS	P1S-4PRT
125	51	123,5	137	110	30	37	35	M27x2	36	41	25,0	15°	1,28	P1C-4RRS	P1S-4RRT

*крепление шпонкой

Серьга



Предназначена для шарнирного монтажа цилиндра.

Материал:
Серьга и зажим: оцинкованная сталь.
Штифт: Упрочненная сталь

Поставляется в комплекте с осью.

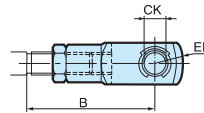

Серьга из нержавеющей стали



Серьга из нержавеющей стали для шарнирного монтажа цилиндра.

Материал
Серьга: Нержавеющая сталь
Штифт: Нержавеющая сталь
Пружинные кольца по стандарту DIN 471:
Нержавеющая сталь
С шарниром с отверстием под шток из нержавеющей стали используйте гайку из нержавеющей стали.

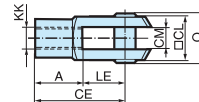

ISO 8140

Диам. поршня	A	B	B	CE	CK	CL	CM	ER	KK	LE	O	Вес	Код заказа	Код заказа
мм	мм	мм	мин макс	мм	мм	мм	мм	мм	мм	мм	мм	кг	Оцинков. сталь	Оцинков. сталь
32	20	45,0	52	40	10	20	10	16	M10x1,25	20	28,0	0,09	P1C-4KRC	P1S-4JRD
40	24	54,0	60	48	12	24	12	19	M12x1,25	24	32,0	0,15	P1C-4LRC	P1S-4LRD
50	32	72,0	80	64	16	32	16	25	M16x1,5	32	41,5	0,35	P1C-4MRC	P1S-4MRD
63	32	72,0	80	64	16	32	16	25	M16x1,5	32	41,5	0,35	P1C-4MRC	P1S-4MRD
80	40	90,0	100	80	20	40	20	32	M20x1,5	40	50,0	0,75	P1C-4PRC	P1S-4PRD
100	40	90,0	100	80	20	40	20	32	M20x1,5	40	50,0	0,75	P1C-4PRC	P1S-4PRD
125	56	123,5	137	110	30	55	30	45	M27x254	72,0		2,10	P1C-4RRC	P1S-4RRD

Монтажная арматура для штока

Муфта Flexo



Муфта Flexo для шарнирного монтажа штока. Фитинг Flexo компенсирует осевые погрешности угла в пределах $\pm 4^\circ$.

Материал
Муфта Flexo, гайка: оцинкованная сталь
Гнездо: Упрочненная сталь
Поставляется в комплекте с оцинкованной регулировочной гайкой.

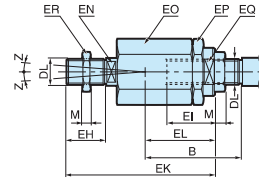

Диам. поршня мм	B мин мм	B макс мм	DL	EH	EI	EK	EL	EN	EO	EP	EQ	ER	M	Z	Вес кг	Код заказа
32	36,0	43	M10x1,25	20	23	70	31	12	30	30	19	30	5,0	4°	0,21	P1C-4KRF
40	37,0	43	M12x1,25	23	23	67	31	12	30	30	19	30	6,0	4°	0,22	P1C-4LRF
50	53,0	61	M16x1,5	40	32	112	45	19	41	41	30	41	8,0	4°	0,67	P1C-4MRF
63	53,0	61	M16x1,5	40	32	112	45	19	41	41	30	41	8,0	4°	0,67	P1C-4MRP
80	57,0	67	M20x1,5	39	42	122	56	19	41	41	30	41	10,0	4°	0,72	P1C-4PRF
100	57,0	67	M20x1,5	39	42	122	56	19	41	41	30	41	10,0	4°	0,72	P1C-4PRP
125	75,5	89	M27x2	48	48	145	60	24	55	55	32	55	13,5	4°	0,72	P1C-4RRF

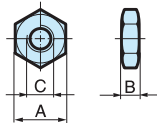

По стандарту DIN 439 B

Гайка



Предназначена для жесткого монтажа принадлежностей к штоку.
Материал: оцинкованная сталь
Все цилиндры P1D поставляются с гайкой для штока из оцинкованной стали за исключением цилиндра P1D Clean, который поставляется с гайкой из нержавеющей стали

Диам. поршня мм	A мм	B мм	C мм	Вес кг	Код заказа
32	17	5,0	M10x1,25	0,007	9128985601
40	19	6,0	M12x1,25	0,010	0261109910
50	24	8,0	M16x1,5	0,021	9128985603
63	24	8,0	M16x1,5	0,021	9128985603
80	30	10,0	M20x1,5	0,040	0261109911
100	30	10,0	M20x1,5	0,040	0261109911
125	30	10,0	M20x1,5	0,100	0261109912

Гайка из нержавеющей стали



Предназначена для жесткого монтажа принадлежностей к штоку.
Материал: Нержавеющая сталь A2
Все цилиндры P1D поставляются с гайкой для штока из оцинкованной стали за исключением цилиндра P1D Clean, который поставляется с гайкой из нержавеющей стали.

32	17	5,0	M10x1,25	0,007	9126725404
40	19	6,0	M12x1,25	0,010	9126725405
50	24	8,0	M16x1,5	0,021	9126725406
63	24	8,0	M16x1,5	0,021	9126725406
80	30	10,0	M20x1,5	0,040	0261109921
100	30	10,0	M20x1,5	0,040	0261109921
125	30	10,0	M20x1,5	0,100	0261109922

Кислотостойкая гайка



Предназначена для жесткого монтажа принадлежностей к штоку.
Материал: Кислотостойкая сталь A4
Цилиндры с кислотостойким штоком поставляются с гайкой из кислотостойкой стали

32	17	5,0	M10x1,25	0,007	0261109919
40	19	6,0	M12x1,25	0,010	0261109920
50	24	8,0	M16x1,5	0,021	0261109917
63	24	8,0	M16x1,5	0,021	0261109917
80	30	10,0	M20x1,5	0,040	0261109916
100	30	10,0	M20x1,5	0,040	0261109916
125	30	10,0	M20x1,5	0,100	0261109918

Заглушки

Четыре пластиковых заглушки поставляются с каждым цилиндром P1D Clean. Их ставят в резьбовые отверстия крышки, которые не используются при установке цилиндра. Чтобы обеспечить герметичность, заглушками можно пользоваться только один раз, то есть их нельзя использовать повторно. При установке в резьбовые отверстия по ним нужно слегка постучать молотком, чтобы они прочно сели в отверстия.

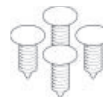

Ø поршня	Код заказа
32	9121742201
40	9121742201
50	9121742202
63	9121742202
80	9121742203
100	9121742203
125	9121742204

Новые вставляемые датчики

Совершенно новые вставляемые датчики P1D, которые очень просто устанавливать сбоку в паз профиля цилиндра в любом положении по ходу штока. Датчики полностью утоплены и, таким образом, защищены от механических воздействий. Можно выбрать электронные датчики или герконовые датчики, кабели разной длины и соединительные разъемы 8 мм и M12. Одни и те же стандартные датчики используются для всех вариантов цилиндров P1D, то есть даже для P1D Clean с запатентованной системой встроенных датчиков. Обратите внимание на то, что для датчиков с соединителями 8 мм и M12 нужен кабель длиной 1 м, чтобы гарантировать гибкость размещения датчиков с P1D Clean, включая более длинный ход. Для цилиндра P1D имеется очень гибкий адаптер для разнообразных вариантов использования стандартных датчиков.



Электронные датчики

Новые электронные датчики являются "твердотельными", то есть в них нет движущихся частей. Они стандартно имеют защиту против короткого замыкания и переходных токов. Благодаря встроенной электронике датчики можно использовать в системах с большой частотой включения и выключения и там, где необходим длительный срок службы.

Технические характеристики

Конструкция	Магниторезистивный принцип работы GMR (Гигантское магнитное сопротивление)
Установка	Сбоку, внизу в выемке датчика, так называемые вставные
Выходы	PNP, нормально разомкнутый (кроме того, по заказу можем предложить вариант NPN, нормально замкнутый)
Диапазон напряжения	10-30 VDC 10-18 VDC, датчик категории ATEX
Пульсация	макс 10%
Падение напряжения	макс 2,5 В
Ток нагрузки	макс 100 мА
Внутреннее потребление	макс 10 мА
Дальнейшее действие	мин 9 мм
Гистерезис	макс 1,5 мм
Точность повторения	макс 0,2 мм
Частота при включении/выключении	макс 5 кГц
Время включения	макс 2 мс
Время выключения	макс 2 мс
Класс защиты	IP 67 (EN 60529)
Стандартный диапазон температур	от -25 °C до +75 °C от -20 °C до +45 °C, датчик категории ATEX
Индикация	светодиод, желтый
Материал корпуса	PA 12
Материал винта	Нержавеющая сталь
Кабель	Чехол из ПВХ или полиуретана, 3x0,25 мм ² см. соответствующий код заказа

Герконовые датчики

Датчики сконструированы на основе надежных герконовых реле, гарантирующих надежную работу во многих областях применения. Простота установки, защищенное положение на цилиндре и четкая светодиодная индикация – вот главные достоинства этого семейства датчиков.

Технические характеристики

Конструкция	Герконовый элемент
Установка	Сбоку, в выемке датчика, так называемые "вставные"
Выходы	Нормально разомкнутые или нормально замкнутые
Диапазон напряжения	10-30 В AC/DC или 10-120 В AC/DC 24-230 В AC/DC
Ток нагрузки	макс 500 мА для 10-30 В или макс 100 мА для 10-120 В макс 30 мА для 24-230 В
Мощность размыкания (резистивная)	макс 6 Вт/В-А
Дальнейшее действие	мин 9 мм
Гистерезис	макс 1,5 мм
Точность повторения	0,2 мм
Частота при включении/выключении	макс 400 Гц
Время включения	макс 1,5 мс
Время выключения	макс 0,5 мс
Класс защиты	IP 67 (EN 60529)
Стандартный диапазон температур	от -25 °C до +75 °C
Индикация	светодиод, желтый
Материал корпуса	PA 12
Материал винта	Нержавеющая сталь
Кабель	Чехол из ПВХ или полиуретана 3x0,14 мм ² см. соответствующий код заказа

Электронные датчики

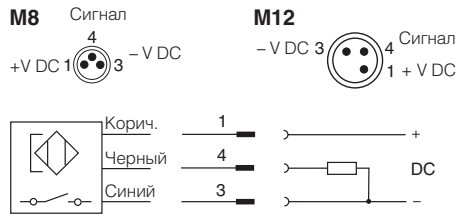

Герконовые датчики

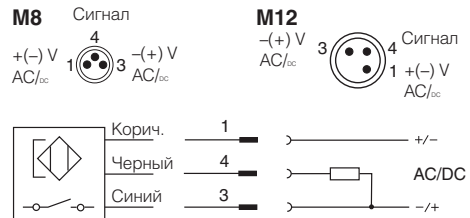

P8S-GCFPX

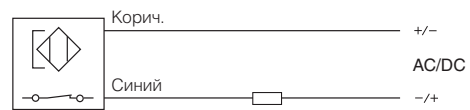

P8S-GRFLX / P8S-GRFLX2

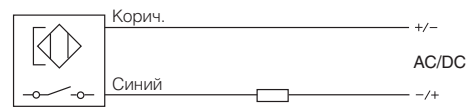

Размеры

Датчики

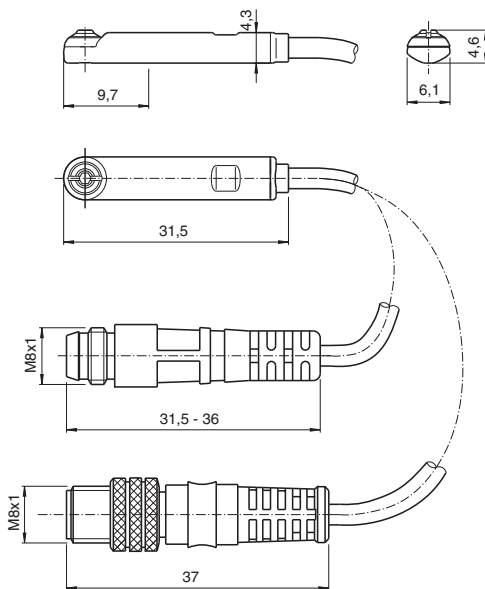

Адаптер для P1D-T

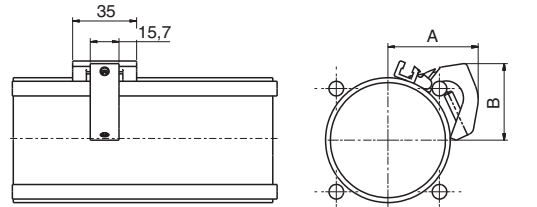

Диам. отв.	A	B
мм	мм	мм
32	35	26
40	39	30
50	44	30
63	50	42
80	54	52
100	62	60
125	74	69

Информация для заказа

Выход/функция	Кабель/разъем	Вес, кг	Код заказа
Электронные датчики, 10-30 В DC			
PNP типа, норм. разомкнутый	Кабель с полиуретановым чехлом, длина 0,27 м и защелкивающийся разъем 8 мм ¹⁾	0,007	P8S-GPSHX
PNP типа, норм. разомкнутый	Кабель с полиуретановым чехлом, длина 1 м и защелкивающийся разъем 8 мм	0,013	P8S-GPSCX
PNP типа, норм. разомкнутый	Кабель с полиуретановым чехлом, длина 1 м и разъем с наружной резьбой M8	0,013	P8S-GPCCX
PNP типа, норм. разомкнутый	Кабель с полиуретановым чехлом, длина 0,27 м и разъем с наружной резьбой M12 ¹⁾	0,015	P8S-GPMHX
PNP типа, норм. разомкнутый	Кабель с ПВХ-чехлом, длина 3 м, без разъема	0,030	P8S-GPFLX
PNP типа, норм. разомкнутый	Кабель с ПВХ-чехлом, длина 10 м, без разъема	0,110	P8S-GPFTX

Электронный датчик 18-30 В DC**Исполнение ATEX**

CE  **II 3G EEx nA II T4X**
II 3D 135 °C IP67

См. информацию ATEX, стр. 22 - 25.

PNP типа, норм. разомкнутый	Кабель с ПВХ-чехлом, длина 3 м, без разъема	0,030	P8S-GPFLX/EX
-----------------------------	---	-------	---------------------

Герконовые датчики, 10-30 В AC/DC

Нормально разомкнутый	Кабель с полиуретановых чехлом, длина 0,27 м и защелкивающийся разъем 8 мм ¹⁾	0,007	P8S-GSSHX
Нормально разомкнутый	Кабель с полиуретановых чехлом, длина 1 м и защелкивающийся разъем 8 мм	0,013	P8S-GSSCX
Нормально разомкнутый	Кабель с полиуретановых чехлом, длина 1 м и разъем с наружной резьбой M8	0,013	P8S-GSCCX
Нормально разомкнутый	Кабель с полиуретановых чехлом, длина 0,27 м и разъем с наружной резьбой M12 ¹⁾	0,015	P8S-GSMHX
Нормально разомкнутый	Кабель с полиуретановых чехлом, длина 1 м и разъем с наружной резьбой M12 ¹⁾	0,023	P8S-GSMCX
Нормально разомкнутый	Кабель с ПВХ-чехлом, длина 3 м, без разъема	0,030	P8S-GSFLX
Нормально разомкнутый	Кабель с ПВХ-чехлом, длина 10 м, без разъема	0,110	P8S-GSFTX
Нормально замкнутый	Кабель с ПВХ-чехлом, длина 5 м, без разъема ²⁾	0,050	P8S-GCFPX

Герконовые датчики. 10-120 В AC/DC

Нормально разомкнутый	Кабель с ПВХ-чехлом, длина 3 м, без разъема	0,030	P8S-GRFLX
-----------------------	---	-------	------------------

Герконовые датчики, 24-230 В AC/DC

Нормально разомкнутый	Кабель с ПВХ-чехлом, длина 3 м, без разъема	0,030	P8S-GRFLX2
-----------------------	---	-------	-------------------

1) Не для P1D Clean (слишком короткий кабель)

2) Без светодиодной индикации

Адаптер для цилиндра P1D-T

Описание	Вес, кг	Код заказа
Очень гибкий адаптер для цилиндра P1D-T, Ø32 – Ø125 мм	0,07	P8S-TMA0X

**Монтажная арматура для датчика**

Описание	Вес, кг	Код заказа
Пригодно для P1A и P1S, диаметр 10 - 25 мм	0,07	P8S-TMC01
Пригодно для P1S, диаметр 32 - 63 мм	0,07	P8S-TMC02
Пригодно для P1S, диаметр 80 - 125 мм	0,07	P8S-TMC03

Соединительные кабели с одним разъемом

Кабели имеют один нераздельный защелкивающийся охватывающий разъем.



Тип кабеля	Кабель/разъем	Вес кг	Код заказа
Кабели для датчиков в комплекте с одним охватывающим разъемом			
Кабель, гибкий ПВХ	3 м, защелкивающийся разъем 8 мм	0,07	9126344341
Кабель, гибкий ПВХ	10 м, защелкивающийся разъем 8 мм	0,21	9126344342
Кабель, сверхгибкий ПВХ	3 м, защелкивающийся разъем 8 мм	0,07	9126344343
Кабель, сверхгибкий ПВХ	10 м, защелкивающийся разъем 8 мм	0,21	9126344344
Кабель, полиуретан	3 м, защелкивающийся разъем 8 мм	0,01	9126344345
Кабель, полиуретан	10 м, защелкивающийся разъем 8 мм	0,20	9126344346
Кабель, полиуретан	5 м, разъем с резьбой M12	0,07	9126344348
Кабель, полиуретан	10 м, разъем с резьбой M12	0,20	9126344349

Разъемы с наружной резьбой для соединительных кабелей

Кабельные разъемы для использования своих собственных соединительных кабелей. Разъемы можно быстро прикрепить к кабелю без специальных инструментов. Удаляется лишь внешняя оплетка кабеля. Разъемы имеют резьбу M8 и M12 и соответствуют классу защиты IP 65.



Разъем	Вес кг	Код заказа
Разъем с резьбой M8	0,017	P8CS0803J
Разъем с резьбой M12	0,022	P8CS1204J

Цилиндры двойного действия со штоком поршня из нержавеющей стали

- Диаметр поршня 160 - 320 мм
- Длина хода 10 мм - 2000 мм
- Стандартная комплектация магнитным поршнем
- Стандартная комплектация регулируемым демпфирующим устройством
- Модификации пневмоцилиндра для применения в условиях высоких температур
- Исполнение по стандарту взрывобезопасности ATEX
- Специальное исполнение по запросу покупателя

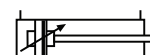

Пневмоцилиндр P1D-T - двойного действия

$\varnothing 160$ мм

Ход, мм	Код заказа
50	P1D-T160MS-0050
80	P1D-T160MS-0080
100	P1D-T160MS-0100
125	P1D-T160MS-0125
160	P1D-T160MS-0160
200	P1D-T160MS-0200
250	P1D-T160MS-0250
320	P1D-T160MS-0320
400	P1D-T160MS-0400
500	P1D-T160MS-0500
800	P1D-T160MS-0800
1000	P1D-T160MS-1000

$\varnothing 200$ мм

Ход, мм	Код заказа
50	P1D-T200MS-0050
80	P1D-T200MS-0080
100	P1D-T200MS-0100
125	P1D-T200MS-0125
160	P1D-T200MS-0160
200	P1D-T200MS-0200
250	P1D-T200MS-0250
320	P1D-T200MS-0320
400	P1D-T200MS-0400
500	P1D-T200MS-0500
800	P1D-T200MS-0800
1000	P1D-T200MS-1000

$\varnothing 250$ мм

Ход, мм	Код заказа
50	P1D-T250MS-0050
80	P1D-T250MS-0080
100	P1D-T250MS-0100
125	P1D-T250MS-0125
160	P1D-T250MS-0160
200	P1D-T250MS-0200
250	P1D-T250MS-0250
320	P1D-T250MS-0320
400	P1D-T250MS-0400
500	P1D-T250MS-0500
800	P1D-T250MS-0800
1000	P1D-T250MS-1000

$\varnothing 320$ мм

Ход, мм	Код заказа
50	P1D-T320MS-0050
80	P1D-T320MS-0080
100	P1D-T320MS-0100
125	P1D-T320MS-0125
160	P1D-T320MS-0160
200	P1D-T320MS-0200
250	P1D-T320MS-0250
320	P1D-T320MS-0320
400	P1D-T320MS-0400
500	P1D-T320MS-0500
800	P1D-T320MS-0800
1000	P1D-T320MS-1000

Цилиндры поставляются в комплекте с оцинкованной стальной гайкой штока поршня.

Размеры - Базовая модель цилиндра



Таблица размеров (мм) - для базовой модели цилиндра

\varnothing цилиндра	A	$\varnothing B_{d11}$	$\varnothing D_7$	E	E_1	F_1 + Ход	F_3	J_1 макс.	l_2	l_3 + Ход	EE	KK	MM	PL	RT	SW	TG	VA	WH
160	72	65	33	180	45	130	11	23	50	180	G3/4	M36x2	40	25	M16	36	140	6	80
200	72	75	33	220	45	130	15	23	60	180	G3/4	M36x2	40	25	M16	36	175	6	95
250	84	90	40	280	64	136	21	27	70	200	G 1	M42x2	50	32	M20	46	220	10	105
320	96	110	44	340	55	158	-	28	89,5	220	G1	M48x2	63	31	M24	55	270	9,5	120

Вес (масса) кг

Модификация цилиндра	Диаметр цилиндра							
	$\varnothing 160$		$\varnothing 200$		$\varnothing 250$		$\varnothing 320$	
	1*	2*	1*	2*	1*	2*	1*	2*
Стандартная модификация P1D-T	12,500	2,050	20,000	2,200	35,000	4,000	66,000	6,000

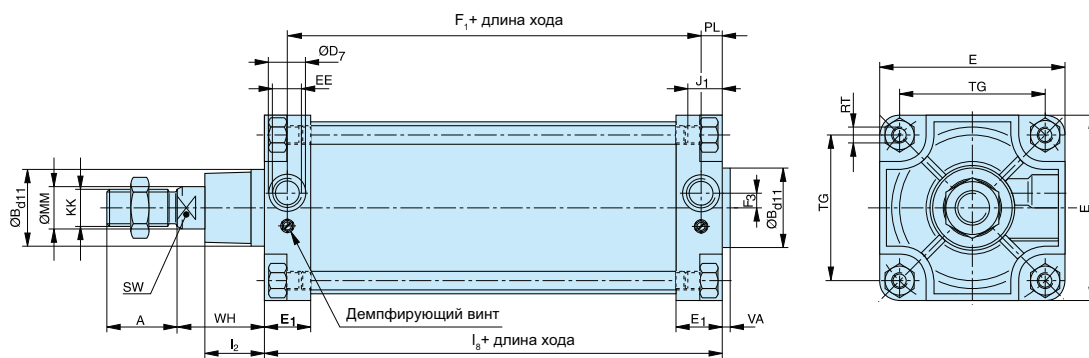
* 1 = Вес цилиндра с длиной хода поршня 100 мм

2 = Вес на дополнительные 100 мм хода

Допуски

Диаметр цилиндра мм	L8 мм	TG мм	Допуск на длину хода для величины хода до 500 мм	Допуск на длину хода для величины хода более 500 мм
160	$\pm 1,1$	$\pm 1,1$	$+0,3/+2,0$	$+0,3/+3,0$
200	$\pm 1,6$	$\pm 1,1$	$+0,3/+2,0$	$+0,3/+3,0$
250	$\pm 1,6$	$\pm 1,5$	$+0,3/+2,0$	$+0,3/+3,0$
320	$\pm 2,2$	$\pm 1,5$	$+0,3/+2,0$	$+0,3/+3,0$

Цилиндры двойного действия с внутренней резьбой штока поршня

- Диаметр 32-63 мм согласно стандарту ISO 21287
- Двойного действия, шток с внутренней резьбой
- Идеально подходит для применения в условиях ограниченного пространства
- Коррозионная стойкость благодаря применению анодированного алюминия и нержавеющей стали
- Упругое демпфирование обеспечивает высокую скорость работы и короткую продолжительность цикла.
- Возможность гибкого прямого монтажа благодаря наличию сквозных отверстий и резьбы
- Широкий ассортимент монтажной арматуры и вставных датчиков



Ø 32мм - (G1/8)		Ø 40мм - (G1/8)		Ø 50мм - (G1/8)		Ø 63мм - (G1/8)	
Ход (мм)	Код заказа	Ход (мм)	Код заказа	Ход (мм)	Код заказа	Ход (мм)	Код заказа
5	P1PS032DS7G0005	5	P1PS040DS7G0005	5	P1PS050DS7G0005	5	P1PS063DS7G0005
10	P1PS032DS7G0010	10	P1PS040DS7G0010	10	P1PS050DS7G0010	10	P1PS063DS7G0010
15	P1PS032DS7G0015	15	P1PS040DS7G0015	15	P1PS050DS7G0015	15	P1PS063DS7G0015
20	P1PS032DS7G0020	20	P1PS040DS7G0020	20	P1PS050DS7G0020	20	P1PS063DS7G0020
25	P1PS032DS7G0025	25	P1PS040DS7G0025	25	P1PS050DS7G0025	25	P1PS063DS7G0025
30	P1PS032DS7G0030	30	P1PS040DS7G0030	30	P1PS050DS7G0030	30	P1PS063DS7G0030
40	P1PS032DS7G0040	40	P1PS040DS7G0040	40	P1PS050DS7G0040	40	P1PS063DS7G0040
50	P1PS032DS7G0050	50	P1PS040DS7G0050	50	P1PS050DS7G0050	50	P1PS063DS7G0050
60	P1PS032DS7G0060	60	P1PS040DS7G0060	60	P1PS050DS7G0060	60	P1PS063DS7G0060
80	P1PS032DS7G0080	80	P1PS040DS7G0080	80	P1PS050DS7G0080	80	P1PS063DS7G0080

Цилиндры двойного действия с направляемым штоком поршня

- Диаметр 32-63 мм
- Двойного действия с линейным перемещением без вращения
- Подходят для фиксации, зажима и перемещения без проворота
- Анодированное покрытие торцевых крышек, инструментальной плиты и гильзы цилиндра
- В стандартном исполнении направляющие штанги и шток поршня из нержавеющей стали
- Возможность гибкого прямого монтажа благодаря наличию сквозных отверстий и резьбы
- Широкий ассортимент монтажной арматуры и вставных датчиков



Ø 32мм - (G1/8)		Ø 40мм - (G1/8)		Ø 50мм - (G1/8)		Ø 63мм - (G1/8)	
Ход (мм)	Код заказа	Ход (мм)	Код заказа	Ход (мм)	Код заказа	Ход (мм)	Код заказа
5	P1PG032DS7G0005	5	P1PG040DS7G0005	5	P1PG050DS7G0005	5	P1PG063DS7G0005
10	P1PG032DS7G0010	10	P1PG040DS7G0010	10	P1PG050DS7G0010	10	P1PG063DS7G0010
15	P1PG032DS7G0015	15	P1PG040DS7G0015	15	P1PG050DS7G0015	15	P1PG063DS7G0015
20	P1PG032DS7G0020	20	P1PG040DS7G0020	20	P1PG050DS7G0020	20	P1PG063DS7G0020
25	P1PG032DS7G0025	25	P1PG040DS7G0025	25	P1PG050DS7G0025	25	P1PG063DS7G0025
30	P1PG032DS7G0030	30	P1PG040DS7G0030	30	P1PG050DS7G0030	30	P1PG063DS7G0030
40	P1PG032DS7G0040	40	P1PG040DS7G0040	40	P1PG050DS7G0040	40	P1PG063DS7G0040
50	P1PG032DS7G0050	50	P1PG040DS7G0050	50	P1PG050DS7G0050	50	P1PG063DS7G0050
60	P1PG032DS7G0060	60	P1PG040DS7G0060	60	P1PG050DS7G0060	60	P1PG063DS7G0060
80	P1PG032DS7G0080	80	P1PG040DS7G0080	80	P1PG050DS7G0080	80	P1PG063DS7G0080

Размеры

P1PS...DS7G Цилиндры двойного действия с внутренней резьбой штока поршня

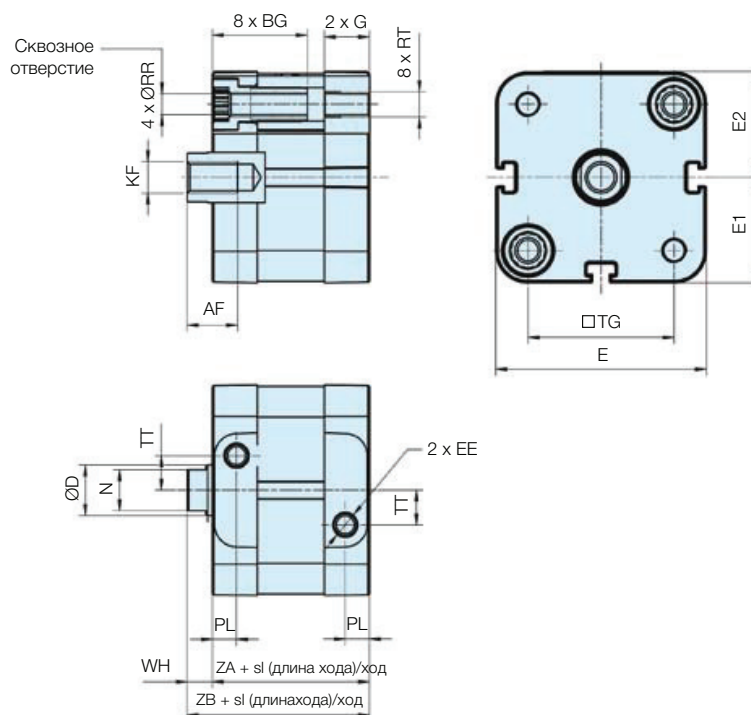

P1PG...DS Цилиндры двойного действия с направляемым штоком поршня

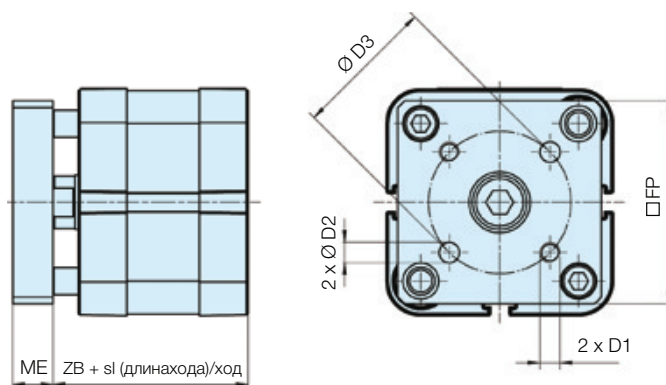

Диаметр поршня	AF	BG	ØD	D1	ØD2	ØD3	EE	E	E1	E2	FP	G	KF	ME	N	PL	ØRR	RT	TG	TT	WH	ZA	ZB
	мин	мин			H8										h14		мин					± 0,3	± 0,6
32	12	16	12	M5	5	28	G1/8	49,4	24,7	24,9	45	15,25	M8	10	10	7,8	5,1	M6	32,5	6,5	7	44	51
40	12	16	12	M5	5	33	G1/8	56,0	28,0	28,5	50	15,25	M8	10	10	8,0	5,1	M6	38,0	8,0	7	45	52
50	16	16	16	M6	6	42	G1/8	67,0	33,5	33,7	60	14,30	M10	12	13	7,7	6,4	M8	46,5	11,0	8	45	53
63	16	16	16	M6	6	50	G1/8	79,0	39,5	39,8	70	16,30	M10	12	13	8,0	6,4	M8	56,5	16,0	8	49	57

Эта серия цилиндров из нержавеющей стали была спроектирована специально для применения в сложных обстановках. Гигиеническое исполнение, наружное уплотнение из фторкаучука и заправка смазкой по стандарту USDA-H1 делают эти цилиндры особенно пригодными для пищевой промышленности. Все цилиндры имеют магнитный поршень как бесконтактный датчик положения. Размеры по стандарту ISO 6432 упрощает установку и обеспечивает взаимозаменяемость цилиндров во всех странах мира.



- Миницилиндры по стандарту ISO 6432
- Все цилиндры с отверстиями от 10 до 25 мм выполнены из нержавеющей стали
- Магнитный поршень как стандарт
- Двойное и одинарное действие
- Демпфирование конца хода продлевает срок службы цилиндров
- Имеются цилиндры с регулировкой демпфирования

Технические характеристики

Рабочее давление: 10 бар макс.
Стандартный диапазон температур: от -20°C до +80°C, Ø10-25 мм

Заправлен смазкой, дальнейшая смазка обычно не требуется.
В случае дополнительной смазки ее нужно продолжать.

Дополнительные технические характеристики см. на компакт-диске

Двойного действия, фиксированное демпфирование

Ø10mm - (M5)

Ход, мм	Код заказа
10	P1S-S010DS-0010
15	P1S-S010DS-0015
25	P1S-S010DS-0025
40	P1S-S010DS-0040
50	P1S-S010DS-0050
80	P1S-S010DS-0080
100	P1S-S010DS-0100
125	P1S-S010DS-0125

Ø12mm - (M5)

Ход, мм	Код заказа
10	P1S-S012DS-0010
15	P1S-S012DS-0015
25	P1S-S012DS-0025
40	P1S-S012DS-0040
50	P1S-S012DS-0050
80	P1S-S012DS-0080
100	P1S-S012DS-0100
125	P1S-S012DS-0125
160	P1S-S012DS-0160
200	P1S-S012DS-0200

Ø16mm - (M5)

Ход, мм	Код заказа
10	P1S-S016DS-0010
15	P1S-S016DS-0015
25	P1S-S016DS-0025
40	P1S-S016DS-0040
50	P1S-S016DS-0050
80	P1S-S016DS-0080
100	P1S-S016DS-0100
125	P1S-S016DS-0125
160	P1S-S016DS-0160
200	P1S-S016DS-0200

Ø20mm - (G1/8)

Ход, мм	Код заказа
10	P1S-S020DS-0010
15	P1S-S020DS-0015
25	P1S-S020DS-0025
40	P1S-S020DS-0040
50	P1S-S020DS-0050
80	P1S-S020DS-0080
100	P1S-S020DS-0100
125	P1S-S020DS-0125
160	P1S-S020DS-0160
200	P1S-S020DS-0200
250	P1S-S020DS-0250
320	P1S-S020DS-0320

Ø25mm - (G1/8)

Ход, мм	Код заказа
10	P1S-S025DS-0010
15	P1S-S025DS-0015
25	P1S-S025DS-0025
40	P1S-S025DS-0040
50	P1S-S025DS-0050
80	P1S-S025DS-0080
100	P1S-S025DS-0100
125	P1S-S025DS-0125
160	P1S-S025DS-0160
200	P1S-S025DS-0200
250	P1S-S025DS-0250
320	P1S-S025DS-0320

Двойного действия, регулируемое демпфирование

Ø20mm - (G1/8)

Ход, мм	Код заказа
15	P1S-S020MS-0015
25	P1S-S020MS-0025
40	P1S-S020MS-0040
50	P1S-S020MS-0050
80	P1S-S020MS-0080
100	P1S-S020MS-0100
125	P1S-S020MS-0125
160	P1S-S020MS-0160
200	P1S-S020MS-0200
250	P1S-S020MS-0250
320	P1S-S020MS-0320

Ø25mm - (G1/8)

Ход, мм	Код заказа
15	P1S-S025MS-0015
25	P1S-S025MS-0025
40	P1S-S025MS-0040
50	P1S-S025MS-0050
80	P1S-S025MS-0080
100	P1S-S025MS-0100
125	P1S-S025MS-0125
160	P1S-S025MS-0160
200	P1S-S025MS-0200
250	P1S-S025MS-0250
320	P1S-S025MS-0320

Варианты конструкции

Диапазон рабочей температуры

Высокая температура

Ø10 и Ø16мм	-10°C - +120°C немагнитный поршень
Ø20 и Ø25мм	-10°C - +150°C немагнитный поршень

Низкая температура

Ø10, 12 и 16мм	-40°C - +60°C немагнитный поршень
----------------	-----------------------------------



Цилиндры двойного действия

Эффективное демпфирование конца хода

В серии цилиндров по стандарту ISO 6432 с отверстиями с Ø10-Ø25 демпфирование конца хода фиксированное, а в цилиндрах с Ø20-Ø125 предусмотрено пневматическое демпфирование конца хода с регулировочными винтами для точной настройки, что позволяет использовать их при более высоких нагрузках и скоростях в течение коротких циклов.

Двойное действие регулируемое демпфирование	Ø20 - Ø25 (не для материала уплотнения типа F и L)
Двойное действие нерегулируемое демпфирование	Ø10 - Ø25

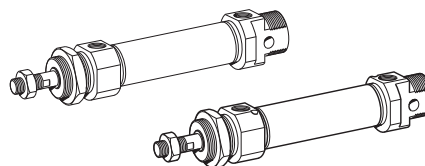

Двойное действие регулируемое демпфирование, двусторонний шток (не для материала уплотнения типа F и L)

Двойное действие, нерегулируемое демпфирование, двусторонний шток Ø10 - Ø25

Двойное действие, регулируемое демпфирование, двусторонний шток, полый (не для материала уплотнения типа F и L)

Двойное действие, нерегулируемое демпфирование, двусторонний шток, полый Ø20 - Ø25 макс Ход 125мм

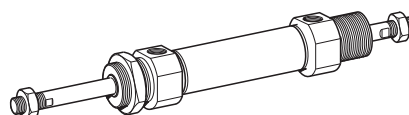

Цилиндры одинарного действия

Одинарное действие, нерегулируемое демпфирование, обратный ход под действием пружины Ø10 - Ø25

Однократного действия, толкающего типа Ø20 - Ø25

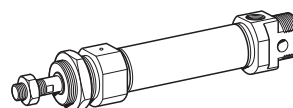

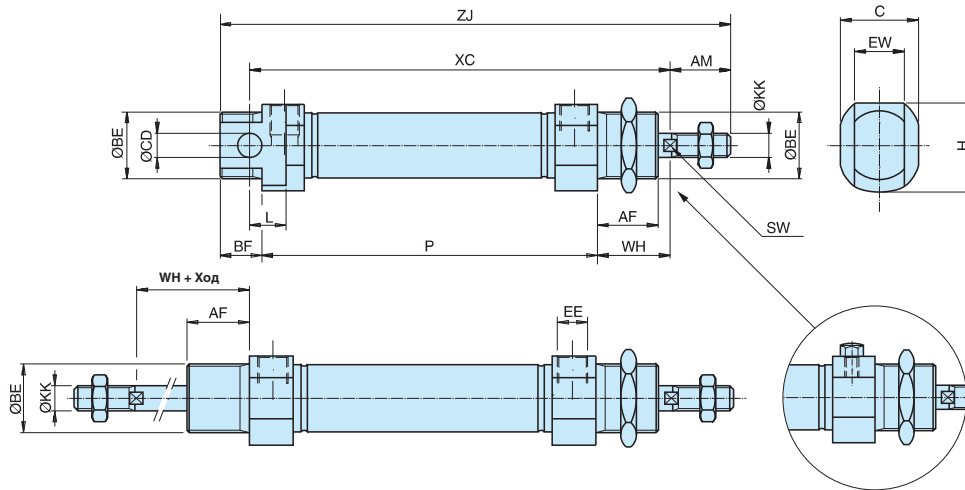

Размеры

диаметр поршня	AM 0/-2	BE	AF	BF	C	CDH9	EE	EW	H	KK	L	SW	WH±1,2
мм	мм		мм	мм	мм	мм	мм	мм	мм	мм	мм	мм	мм
10	12	M12x1,25	12	10	14	4	M5	8	19	M4	6	-	16
12	16	M16x1,5	18	13	18	6	M5	12	19	M6	9	5	22
16	16	M16x1,5	18	13	18	6	M5	12	19	M6	9	5	22
20	20	M22x1,5	20	14	24	8	G1/8	16	29	M8	12	7	24
25	22	M22x1,5	22	14	28	8	G1/8	16	32	M10x1,25	12	9	28

Цилиндры двойного действия

диаметр поршня	XC	ZJ	P
мм	мм	мм	мм
10	64 + ход	84 + ход	46 + ход
12	75 + ход	99 + ход	48 + ход
16	82 + ход	104 + ход	53 + ход
20	95 + ход	125 + ход	67 + ход
25	104 + ход	132 + ход	68 + ход

Цилиндры одинарного действия с возвратной пружиной, тип SS

Ход/диаметр поршня	XC	XC	XC	XC	XC	XC	ZJ	ZJ	ZJ	ZJ	ZJ	ZJ	P	P	P	P	P	P
мм	мм	мм	мм	мм	мм	мм	мм	мм	мм	мм	мм	мм	мм	мм	мм	мм	мм	мм
10	74	79	89	126	136	174	94	99	109	146	156	194	56	61	71	108	118	156
12	85	90	100	132	142	185	109	114	124	156	166	209	58	63	73	105	115	158
16	92	97	107	122	132	184	114	119	129	144	154	206	63	68	78	93	103	155
20	105	110	120	135	145	191	135	140	150	165	175	221	77	82	92	107	117	163
25	114	119	129	144	154	201	142	147	157	172	182	229	78	83	93	108	118	165

Допуски по длине ±1 мм
Допуски по длине хода +1,5/0 мм

Цилиндры поставляются в комплекте с монтажной и регулировочной гайками.
Цилиндры с двусторонним штоком поставляются в комплекте с двумя регулировочными и одной монтажной гайкой.

Монтажная арматура для цилиндров

Фланец MF8

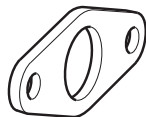

Предназначен для фиксированного монтажа цилиндра. Фланец рассчитан на установку на передней или задней крышке.

Материал:
Нержавеющая сталь, DIN X 10 CrNiS 18 9

∅ поршня мм	A мм	B мм	C мм	D мм	E мм	F мм	Вес Кг	Код заказа
10	4,5	30	40	22	3	13	0,012	P1S-4CMB
12-16	5,5	40	52	30	4	18	0,025	P1S-4DMB
20	6,6	50	66	40	5	19	0,045	P1S-4HMB
25	6,6	50	66	40	5	23	0,045	P1S-4HMB

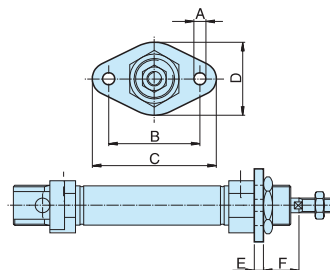

Лапа-MS3

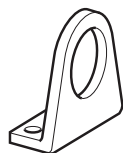

Предназначена для фиксированного монтажа цилиндра. Лапа рассчитана на установку на передней или задней крышке.

Материал:
Нержавеющая сталь, DIN X 10 CrNiS 18 9

∅ поршня мм	A мм	B мм	C мм	D мм	E мм	F мм	G мм	H мм	I мм	Вес Кг	Код заказа
10	4,5	16	25	35	3	24	26	16	11	0,020	P1S-4CMF
12-16	5,5	20	32	42	4	32	32,5	20	14	0,040	P1S-4DMF
20	6,5	25	40	54	5	36	45	25	17	0,080	P1S-4HMF
25	6,5	25	40	54	5	40	45	25	17	0,080	P1S-4HMF

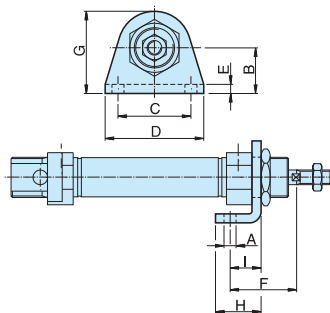

Цапфа крышки

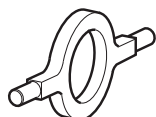

Предназначена для шарнирного монтажа цилиндра. Цапфа рассчитана на установку на передней или задней крышке.

Материал:
Нержавеющая сталь, DIN X 10 CrNiS 18 9

∅ поршня мм	A мм	B h14 мм	C мм	D мм	E e9 мм	F мм	G мм	H мм	Вес Кг	Код заказа
10	12,5	26	38	20	8	4	6	10	0,014	P1A-4CMJ
12-16	16,5	38	58	25	10	6	8	14	0,033	P1A-4DMJ
20	22,5	46	66	30	10	6	8	16	0,037	P1A-4HMJ
25	22,5	46	66	30	10	6	8	20	0,037	P1A-4HMJ

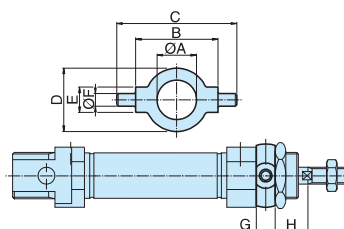

Монтажная гайка



Предназначена для фиксированного монтажа цилиндра. Цилиндры поставляются в комплекте с одной монтажной гайкой.

Материал:
Нержавеющая сталь, DIN X 5 CrNi 18 10

∅ поршня мм	A мм	B мм	C	Вес Кг	Код заказа
10	17	5	M12x1,25	0,009	9126725405
12-16	24	8	M16x1,50	0,018	9126725406
20-25	27	5	M22x1,50	0,042	9126725407

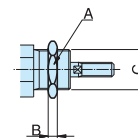

Монтажная арматура для цилиндров

Скоба серьги



Предназначена для шарнирного монтажа цилиндра.
Поставляется с валом для крепления на задней крышке.

Материал:
Скоба: Нержавеющая сталь, DIN X 5 CrNi 18 10
Штифт: закаленная нержавеющая сталь, DIN X 20 Cr 13
Стопорные кольца: нержавеющая сталь, DIN X 5 CrNi 18 10

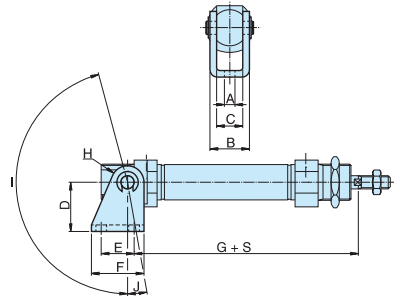

∅ поршня мм	A мм	B мм	C мм	D мм	E мм	F мм	G мм	H мм	I °	J °	Вес Kg	Код заказа
10	4,5	13	8	24	12,5	20	65,3	5	160	17	0,020	P1S-4CMT
12	5,5	18	12	27	15	25	73	7	170	15	0,040	P1S-4DMT
16	5,5	18	12	27	15	25	80	7	170	15	0,040	P1S-4DMT
20	6,5	24	16	30	20	32	91	10	165	10	0,080	P1S-4HMT
25	6,5	24	16	30	20	32	100	10	165	10	0,080	P1S-4HMT

S = ход

Серьга

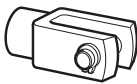

По стандарту ISO 8140
Предназначена для шарнирного монтажа цилиндра.
Регулируется в направлении по оси. Поставляется в комплекте со штифтом.

Материал:
Нержавеющая сталь, DIN X 5 CrNi 18 10

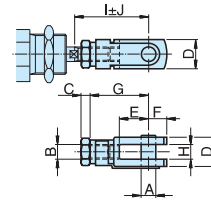

∅ поршня мм	A мм	B	C мм	D мм	E мм	F мм	G мм	H мм	I мм	J мм	Вес	Код заказа
10	4	M4	2,2	8	8	5	16	4	22	2	0,007	P1S-4CRD
12-16	6	M6	3,2	12	12	7	24	6	31	3	0,022	P1S-4DRD
20	8	M8	4	16	16	10	32	8	40,5	3,5	0,045	P1S-4HRD
25	10	M10x1,25	5	20	20	12	40	10	49	3	0,095	P1S-4JRD

Шарнир с проушиной

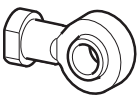

По стандарту ISO 8139
Предназначен для шарнирного монтажа цилиндра.
Регулируется в направлении по оси.
Материал:
Шарнир с проушиной: Нержавеющая сталь, DIN X 5 CrNi 18 10
Шар: закаленная нержавеющая сталь, DIN X 5 CrNi 18 10

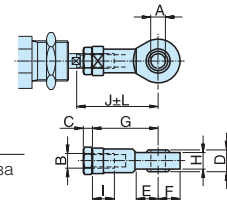

∅ поршня мм	A мм	B	C мм	D мм	E мм	F мм	G мм	H мм	I мм	J мм	K мм	L мм	Вес	Код заказа
10	5	M4	2,2	8	10	9	27	6	8	33	9	2	0,017	P1S-4CRT
12-16	6	M6	3,2	9	10	10	30	6,8	9	38,5	11	1,5	0,025	P1S-4DRT
20	8	M8	4	12	12	12	36	9	12	46	14	2	0,045	P1S-4HRT
25	10	M10x1,25	5	14	14	14	43	10,5	15	52,5	17	2,5	0,085	P1S-4JRT

Гайка штока



Предназначена для фиксированного монтажа на штоке. Цилиндры поставляются в комплекте с одной гайкой штока (цилиндры с двусторонним штоком комплектуются двумя гайками для штока)

Материал:
Нержавеющая сталь, DIN X 5 CrNi 18 10

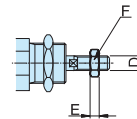

∅ поршня мм	D	F мм	E мм	Вес	Код заказа
10	M4	7	2,2	0,001	9127385121
12-16	M6	10	3,2	0,002	9127385122
20	M8	13	4	0,005	9127385123
25	M10x1,25	17	5	0,007	9126725404

Эта серия цилиндров из нержавеющей стали была спроектирована специально для применения в жестких условиях эксплуатации.

Гигиеническое исполнение, наружное уплотнение из фторкаучука и заправка смазкой пищевого качества по стандарту USDA-H1 делают эти цилиндры особенно пригодными для пищевой промышленности. Все цилиндры имеют магнитный поршень как бесконтактный датчик положения. Размеры по стандарту ISO 6432 упрощают установку и обеспечивают взаимозаменяемость цилиндров во всех странах мира.



- Круглый цилиндр по стандарту ISO 6431
- Полностью выполнены из нержавеющей стали
- Чистая, гладкая, промываемая конструкция
- Магнитный поршень как стандарт
- Регулируемое демпфирование конца хода продлевает срок службы цилиндров
- Полный набор монтажной арматуры и датчиков.

Технические характеристики

Рабочее давление: Max 10 бар
Стандартный диапазон температур: от -20°C до +70°C

Заправлен смазкой, дальнейшая смазка обычно не требуется.
В случае дополнительной смазки ее нужно продолжать.

Дополнительные технические характеристики см. на компакт-диске

Стандартная длина хода

Ø32mm - (G1/8)

Ход, мм	Код заказа
25	P1S-D032MS-0025
50	P1S-D032MS-0050
80	P1S-D032MS-0080
100	P1S-D032MS-0100
125	P1S-D032MS-0125
160	P1S-D032MS-0160
200	P1S-D032MS-0200
250	P1S-D032MS-0250
320	P1S-D032MS-0320
400	P1S-D032MS-0400
500	P1S-D032MS-0500

Ø63mm - (G3/8)

Ход, мм	Код заказа
25	P1S-D063MS-0025
50	P1S-D063MS-0050
80	P1S-D063MS-0080
100	P1S-D063MS-0100
125	P1S-D063MS-0125
160	P1S-D063MS-0160
200	P1S-D063MS-0200
250	P1S-D063MS-0250
320	P1S-D063MS-0320
400	P1S-D063MS-0400
500	P1S-D063MS-0500

Ø100mm - (G1/2)

Ход, мм	Код заказа
25	P1S-L100MS-0025
50	P1S-L100MS-0050
80	P1S-L100MS-0080
100	P1S-L100MS-0100
125	P1S-L100MS-0125
160	P1S-L100MS-0160
200	P1S-L100MS-0200
250	P1S-L100MS-0250
320	P1S-L100MS-0320
400	P1S-L100MS-0400
500	P1S-L100MS-0500

Ø40mm - (G1/4)

Ход, мм	Код заказа
25	P1S-D040MS-0025
50	P1S-D040MS-0050
80	P1S-D040MS-0080
100	P1S-D040MS-0100
125	P1S-D040MS-0125
160	P1S-D040MS-0160
200	P1S-D040MS-0200
250	P1S-D040MS-0250
320	P1S-D040MS-0320
400	P1S-D040MS-0400
500	P1S-D040MS-0500

Ø80mm - (G3/8)

Ход, мм	Код заказа
25	P1S-L080MS-0025
50	P1S-L080MS-0050
80	P1S-L080MS-0080
100	P1S-L080MS-0100
125	P1S-L080MS-0125
160	P1S-L080MS-0160
200	P1S-L080MS-0200
250	P1S-L080MS-0250
320	P1S-L080MS-0320
400	P1S-L080MS-0400
500	P1S-L080MS-0500

Ø125mm - (G1/2)

Ход, мм	Код заказа
25	P1S-L125MS-0025
50	P1S-L125MS-0050
80	P1S-L125MS-0080
100	P1S-L125MS-0100
125	P1S-L125MS-0125
160	P1S-L125MS-0160
200	P1S-L125MS-0200
250	P1S-L125MS-0250
320	P1S-L125MS-0320
400	P1S-L125MS-0400
500	P1S-L125MS-0500

Ø50mm - (G1/4)

Ход, мм	Код заказа
25	P1S-D050MS-0025
50	P1S-D050MS-0050
80	P1S-D050MS-0080
100	P1S-D050MS-0100
125	P1S-D050MS-0125
160	P1S-D050MS-0160
200	P1S-D050MS-0200
250	P1S-D050MS-0250
320	P1S-D050MS-0320
400	P1S-D050MS-0400
500	P1S-D050MS-0500

Варианты конструкции

Диапазон рабочей температуры

Высокая температура	-10°C to +150°C немагнитный поршень
Низкая температура Ø10 и Ø125мм	-40°C to +40°C немагнитный поршень
Скребок из нержавеющей стали для штока	-20°C to +80°C магнитный поршень



Цилиндры двойного действия

Двойное действие Ø80 - Ø125
регулируемое демпфирование

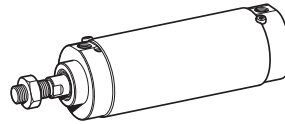

Двойное действие Ø80 - Ø125
регулируемое демпфирование
только двусторонний шток

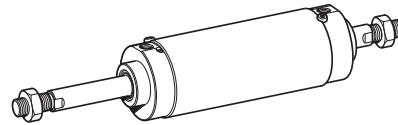

Варианты монтажа

Цилиндры из нержавеющей стали по стандарту ISO 6431 выпускаются с разнообразными резьбовыми монтажными отверстиями или штифтами под цапфы. Подробную информацию см. в техническом каталоге на компакт-диске

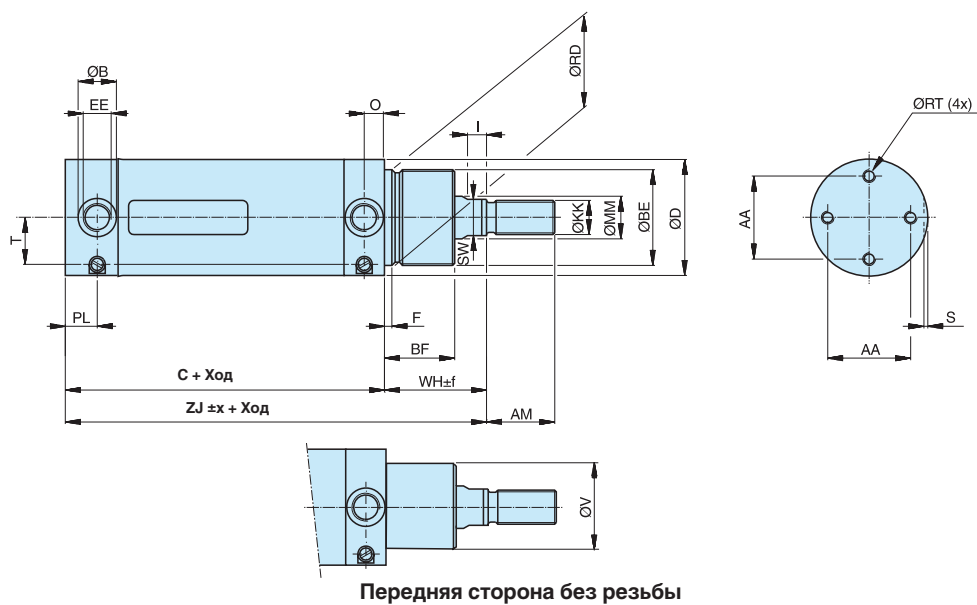

Размеры Ø32-Ø63

Обозначение цилиндра	AA	AM	B	BF	BE	C	D	EE	F	I	KK	Мм	O	PL	RD	RT
	мм	мм	мм	мм	мм	мм	мм	мм	мм	мм	мм	мм	мм	мм	мм	мм
P1S-D032M	24,5	22	15	25	M30x1,5	88	36	G1/8	4,2	6	M10x1,25	12	8	13	30	M5
P1S-D040M	30	24	18	30	M38x1,5	97	44	G1/4	4,5	9	M12x1,25	16	9,5	15	38	M6
P1S-D050M	39	32	18	33	M45x1,5	101	55	G1/4	4,5	9	M16x1,5	20	9,5	15	45	M6
P1S-D063M	49	32	25	33	M45x1,5	117	68	G3/8	4,5	9	M16x1,5	20	13,3	20,5	45	M8

Обозначение цилиндра	S	SW	T	V	WH	ZJ	Монтажный допуск		Длина хода 0-500 мм
							x	f	
	мм	мм	мм	мм	мм	мм	мм	мм	мм
P1S-D032M	1,5	10	12,2	26	35,5	123,5	1,2	2,5	+2,0
P1S-D040M	1,5	14	16,5	35	44	141	1,0	2,2	+2,0
P1S-D050M	1,5	17	22	41	47	148	0,9	2,3	+2,0
P1S-D063M	1,5	17	26	41	47	164	1,4	2,3	+2,5

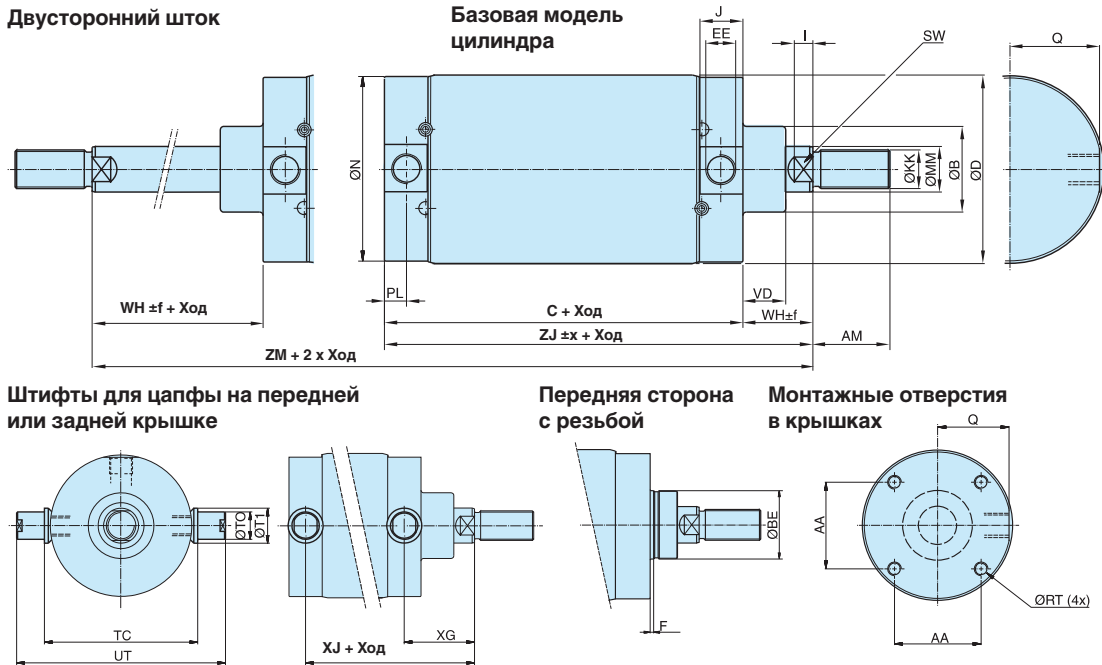

Размеры Ø80-Ø125

Обозначение цилиндра	AA	AM	B	BE	C	D	EE	F	KK	I	J	M	N	PL	Q
	мм	мм	мм		мм	мм		мм		мм	мм	мм	мм	мм	мм
P1S-•080M	46	40	50	M50x1,5	141	86	G3/8	4	M20x1,5	10	24,5	25	84	12,5	40
P1S-•100M	60	40	50	M50x1,5	158	106	G1/2	4	M20x1,5	8	30	25	104	15,5	49,5
P1S-•125M	76	54	60	M60x2	183	132	G1/2	4	M27x2	13	30	32	129	15,5	62,5

Обозначение цилиндра	RT	SW	TC	TO	T1	UT	VD	WH	XG	X3	ZJ	ZM	Монтажный допуск x f	Длина хода 0-500 мм
		мм	мм	мм	мм	мм	мм	мм	мм	мм	мм	мм	мм мм	мм
P1S-•080M	M8	21	98	20	25	125	19	37	49,5	165,5	178	215	1,5 2,5	+2,5
P1S-•100M	M10	21	109	25	32	152	19	35	50,5	177,5	193	228	1,5 2,5	+2,5
P1S-•125M	M12	27	134	25	32	177	24	47	63	214	230	277	2,0 2,5	+4,0

Монтажная арматура для цилиндров Ø32 - Ø63

Скоба MP2

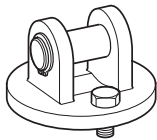

Предназначена для шарнирного монтажа цилиндров типа D, F или K. Скобу устанавливают на задней крышке. Она комплектуется валом, монтажным винтом и уплотнительным кольцом для обеспечения чистоты соединения между крышкой и скобой.

Материал:
Нержавеющая сталь, DIN X 5 CrNi 18 10

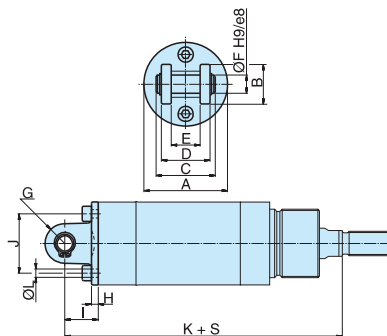

Ø поршня мм	A мм	B мм	C мм	D мм	E мм	F мм	G мм	H мм	I мм	J мм	K мм	L мм	Вес Кг	Код заказа
32	35,5	20	33	26	15	10	10	4,5	18,5	25	142	5,5	0,09	P1S-4KME
40	43,5	24	35	28	17	12	12	4	19	30	160	6,5	0,12	P1S-4LME
50	54,5	26	39	32	17	12	13	4,5	22	39	170	6,5	0,19	P1S-4MME
63	67,5	34	47	40	22	16	17	6	26	49	190	8,6	0,34	P1S-4NME

S = Ход

Монтажная гайка



Предназначена для фиксированного монтажа цилиндра на шейке.

Материал: Нержавеющая сталь, DIN X 5 CrNi 18 10

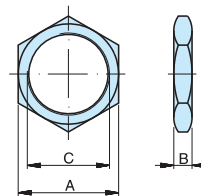

Ø поршня мм	A мм	B мм	C мм	Вес Кг	Код заказа
32	36	8	M30x1,5	0,03	9127294401
40	46	10	M38x1,5	0,06	9127294402
50	55	10	M45x1,5	0,08	9127294403
63	55	10	M45x1,5	0,08	9127294403

Монтажная арматура для цилиндров Ø32-Ø125

Гайка штока



Предназначена для фиксированного монтажа на штоке. Цилиндры поставляются в комплекте с одной гайкой штока (цилиндры с двусторонним штоком комплектуются двумя гайками для штока)

Материал:
Нержавеющая сталь, DIN X 5 CrNi 18 10

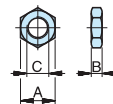

Ø поршня мм	A мм	B мм	C мм	Вес Кг	Код заказа
32	17	5	M10x1,25	0,01	9126725404
40	19	6	M12x1,25	0,01	9126725405
50	24	8	M16x1,5	0,02	9126725406
63	24	8	M16x1,5	0,02	9126725406
80	30	10	M20x1,5	0,04	0261109921
100	30	10	M20x1,5	0,04	0261109921
125	41	13,5	M27x2	0,10	0261109922

Монтажная арматура для цилиндров Ø32 - Ø125

Шарнир с проушиной



По стандарту ISO 8139
Предназначен для шарнирного монтажа цилиндра. Такая монтажная арматура регулируется в направлении по оси.

Материал
Шарнир с проушиной: нержавеющая сталь, DIN X 5 CrNi 18 10
Шар: закаленная нержавеющая сталь, DIN X 5 CrNi 18 10

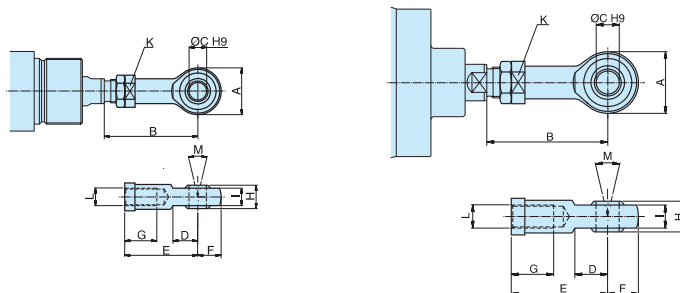

Ø поршня мм	A мм	B _{min} мм	B _{max} мм	C мм	D мм	E мм	F мм	G мм	H мм	I мм	K мм	L	M	Вес Кг	Код заказа
32	28	50	55	10	15	43	14	15	14	10,5	17	M10x1,25	24°	0,08	P1S-4JRT
40	32	56	62	12	17	50	16	22	16	12	19	M12x1,25	24°	0,12	P1S-4LRT
50	42	72	80	16	22	64	21	28	21	15	22	M16x1,5	30°	0,25	P1S-4MRT
63	42	72	80	16	22	64	21	28	21	15	22	M16x1,5	30°	0,25	P1S-4MRT
80	50	87	97	20	26	77	25	33	25	18	32	M20x1,5	30°	0,46	P1S-4PRT
100	50	87	97	20	26	77	25	33	25	18	32	M20x1,5	30°	0,46	P1S-4PRT
125	70	123,5	137	30	36	110	35	51	37	25	41	M27x2	30°	1,28	P1S-4RRT

Серьга

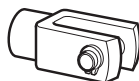

По стандарту ISO 8140
Предназначена для шарнирного монтажа цилиндра.
Такая монтажная арматура регулируется в направлении по оси. Поставляется в комплекте со штифтом.

Материал:
Серьга: нержавеющая сталь, DIN X 10 CrNiS 18 9
Штифт: нержавеющая сталь, DIN X 5 CrNi 18 10
Стопорные кольца: по стандарту DIN 471

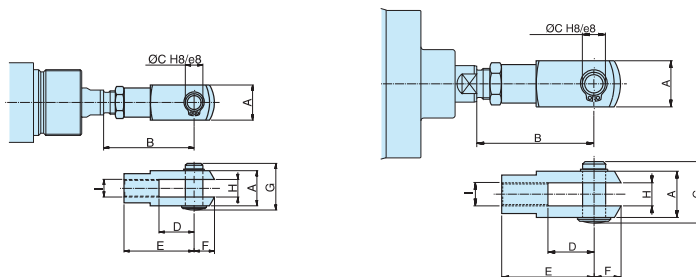

Ø поршня мм	A мм	B _{min} мм	B _{max} мм	C мм	D мм	E мм	F мм	G мм	H мм	I мм	Вес Кг	Код заказа
32	20	46	52	10	20	40	12	28	10	M10x1,25	0,09	P1S-4JRD
40	24	54	60	12	24	48	19	32	12	M12x1,25	0,15	P1S-4LRD
50	32	72	80	16	32	64	25	42	16	M16x1,5	0,35	P1S-4MRD
63	32	72	80	16	32	64	25	42	16	M16x1,5	0,35	P1S-4MRD
80	40	90	100	20	40	80	32	50	20	M20x1,5	0,75	P1S-4PRD
100	40	90	100	20	40	80	32	50	20	M20x1,5	0,75	P1S-4PRD
125	55	123,5	137	30	54	110	45	72	30	M27x2	2,10	P1S-4RRD

Монтажная арматура для цилиндров

Фланец MF1/MF2

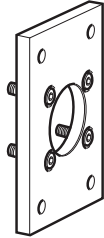

Предназначен для фиксированного монтажа цилиндров типа D, E, F, L, M или Q. Фланец рассчитан на установку на передней или задней крышке.

Материал:
Нержавеющая сталь, DIN X 5 CrNiMo 17 13 3

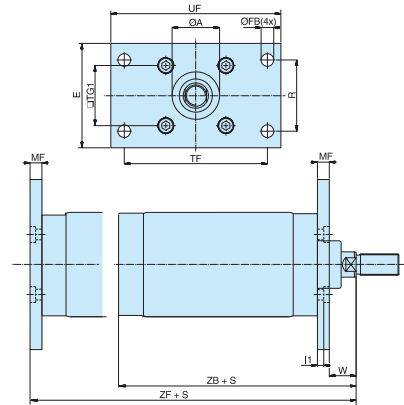

∅ поршня	A	FB	E	R	TF	TG1	UF	MF	I1	W	ZB	ZF	Вес	Код заказа
мм	мм	мм	мм	мм	мм	мм	мм	мм	мм	мм	мм	мм	Кг	
80	50,2	12	86	63	126	46	150	12	6	25	178	190	0,97	P1S-4PMB
100	51	14	106	75	150	60	170	12	6	23	193	205	1,42	P1S-4QMB
125	61	16	132	90	180	76	205	15	8	32	230	245	1,55	P1S-4RMB

S = Ход

Скоба MP4

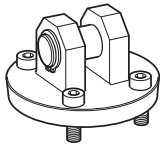

Предназначена для шарнирного монтажа цилиндров типа D, E, F, L, M или Q. Скобу устанавливают на задней крышке. Она комплектуется валом, монтажным винтом и уплотнительным кольцом для обеспечения чистоты соединения между крышкой и скобой.

Материал:
Скоба: Нержавеющая сталь, DIN X 5 CrNi 18 10
Штифт: Нержавеющая сталь, DIN X 5 CrNiMo 17 13 3

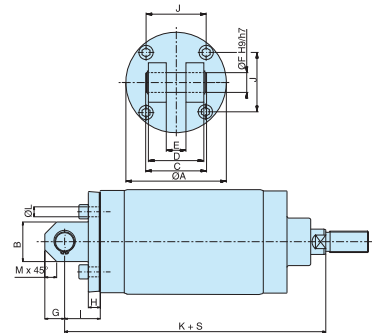

∅ поршня	A	B	C	D	E	F	G	H	I	J	K	L	M	Вес	Код заказа
мм	мм	мм	мм	мм	мм	мм	мм	мм	мм	мм	мм	мм	мм	Кг	
80	80	30	57	50	16	16	15	12	32	46	210	8,6	9	0,78	P1S-4PME
100	103	42	67	60	20	20	21	12	37	60	230	10,6	12	1,42	P1S-4QME
125	127	50	77	70	25	25	25	15	45	76	275	12,6	15	2,06	P1S-4RME

S = Ход

Монтажная гайка



Предназначена для фиксированного монтажа на передней крышке цилиндра типа C или D.

Материал:
Нержавеющая сталь, DIN X 5 CrNi 18 10

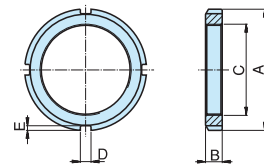

∅ поршня	A	B	C	D	E	Вес	Код заказа
мм	мм	мм	мм	мм	мм	Кг	
80	70	11	M50x1,5	6	2,5	0,16	9126461304
100	70	11	M50x1,5	6	2,5	0,16	9126461304
125	80	11	M60x2	7	3	0,19	9126461305

Монтажная арматура для цилиндров

Шарнирная стойка для цапфы

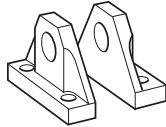

Предназначена для шарнирного монтажа цилиндра. Штифты для цапфы установлены на заводе на передней или задней крышке и соединены со стойками подшипника. Поставляются парами.

Материал:
Стойки подшипника: Нержавеющая сталь, DIN X 5 CrNi 18 10
Опорный подшипник: Нержавеющая сталь, DIN X 5 CrNiMo 17 13 3/ПЭТФ

∅ поршня	A	B1	B2	B3	B4	d1	d2	H1	H2	H3	L	Вес	Код заказа
мм	мм	мм	мм	мм	мм	мм	мм	мм	мм	мм	мм	Кг	
80-100	60	90	28	15	15,5	20	11	58	37	12	34,5	0,16	P1S-4PMW
125	76	106	30	20	17,5	25	13	70	45	15	40	0,19	P1S-4QMW

∅ поршня	E	F	L1	L2	TM	Вес	Код заказа
мм	мм	мм	мм	мм	мм	Кг	
80	154	129	49,5	165,5	98	0,16	P1S-4PMW
100	169	144	50,5	177,5	109	0,16	P1S-4QMW
125	194	169	63	214	134	0,19	P1S-4QMW

S = Ход

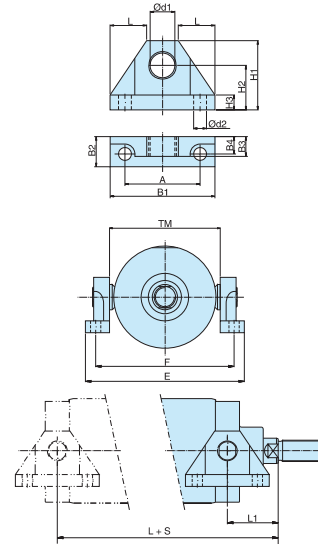

Комбинированная скоба MP2/MP4

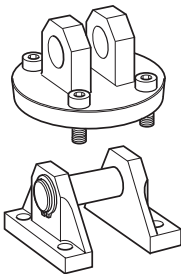

Предназначена для шарнирного монтажа цилиндра типа D, F, L или Q. Устанавливается на задней крышке и комбинируется со стойками для подшипника. Поставляется в комплекте с валом, монтажным винтом и уплотнительным кольцом для обеспечения чистоты соединения между крышкой и скобой.

Материал:
Стойки подшипника: Нержавеющая сталь, DIN X 5 CrNi 18 10
Опорный подшипник: Нержавеющая сталь, DIN X 5 CrNiMo 17 13 3/ПЭТФ
Скоба: Нержавеющая сталь, DIN X 5 CrNi 18 10
Штифт: Нержавеющая сталь, DIN X 5 CrNiMo 17 13 3

∅ поршня	A	B	C	CD	d3	E	FL	L	TG1	XA	XD	Вес	Код заказа
мм	мм	мм	мм	мм	мм	мм	мм	мм	мм	мм	мм	Кг	
80	12	64	82	16	9	74	32	20	46	242	210	1,29	P1S-4PML
100	12	74	98	20	11	90	37	25	60	267	230	2,33	P1S-4QML
125	15	90	118	25	13	110	45	30	76	320	275	3,30	P1S-4RML

S = Ход

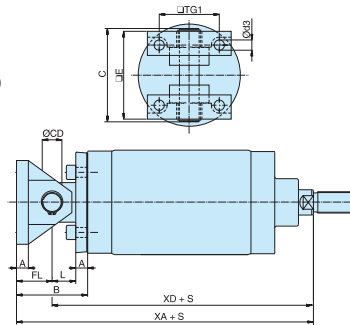

Цилиндры P5T представляют собой современные и универсальные цилиндры со встроенными направляющими штоками. Цилиндры двойного действия с демпфированием конца хода работают тихо и без вибрации. Прочные направляющие штоки позволяют выдерживать большие осевые нагрузки и крутящие моменты.

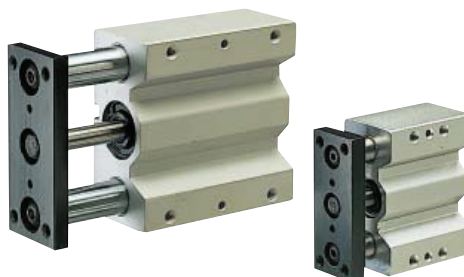

- Полнофункциональные цилиндры со встроенным направляющим штоком
- Направляющие штоки из нержавеющей стали
- Широкий выбор стандартных ходов, диаметр 16-100 мм
- Гибкое расположение отверстий как стандарт
- Магнитный поршень как стандарт с технологией заглубленного датчика
- Демпфирование конца хода как стандарт

Технические характеристики

Рабочее давление 10 бар макс.
Рабочая температура от -20 °C до +80 °C

Заправлен смазкой, дальнейшая смазка обычно не требуется. В случае дополнительной смазки ее нужно продолжать.

Дополнительные технические характеристики см. на компакт-диске

Двойного действия – подшипник скольжения и соединения сверху и снизу

Ø16mm - (M5)

Ход, мм	Код заказа
10	P5T-C016DGSN010
25	P5T-C016DGSN025
40	P5T-C016DGSN040
50	P5T-C016DGSN050
75	P5T-C016DGSN075
100	P5T-C016DGSN100

Ø20mm - (G1/8)

Ход, мм	Код заказа
25	P5T-C020DGSN025
40	P5T-C020DGSN040
50	P5T-C020DGSN050
75	P5T-C020DGSN075
100	P5T-C020DGSN100
125	P5T-C020DGSN125
150	P5T-C020DGSN150

Ø25mm - (G1/8)

Ход, мм	Код заказа
25	P5T-C025DGSN025
50	P5T-C025DGSN050
75	P5T-C025DGSN075
100	P5T-C025DGSN100
125	P5T-C025DGSN125
150	P5T-C025DGSN150

Ø32mm - (G1/8)

Ход, мм	Код заказа
25	P5T-C032DGSN025
50	P5T-C032DGSN050
75	P5T-C032DGSN075
100	P5T-C032DGSN100
125	P5T-C032DGSN125
150	P5T-C032DGSN150
175	P5T-C032DGSN175
200	P5T-C032DGSN200

Ø40mm - (G1/8)

Ход, мм	Код заказа
25	P5T-C040DGSN025
50	P5T-C040DGSN050
75	P5T-C040DGSN075
100	P5T-C040DGSN100
125	P5T-C040DGSN125
150	P5T-C040DGSN150
175	P5T-C040DGSN175
200	P5T-C040DGSN200

Ø50mm - (G1/4)

Ход, мм	Код заказа
25	P5T-C050DGSN025
50	P5T-C050DGSN050
75	P5T-C050DGSN075
100	P5T-C050DGSN100
125	P5T-C050DGSN125
150	P5T-C050DGSN150
175	P5T-C050DGSN175
200	P5T-C050DGSN200

Ø63mm - (G1/4)

Ход, мм	Код заказа
25	P5T-C063DGSN025
50	P5T-C063DGSN050
75	P5T-C063DGSN075
100	P5T-C063DGSN100
125	P5T-C063DGSN125
150	P5T-C063DGSN150
175	P5T-C063DGSN175
200	P5T-C063DGSN200

Ø80mm - (G3/8)

Ход, мм	Код заказа
25	P5T-C080DGSN025
50	P5T-C080DGSN050
75	P5T-C080DGSN075
100	P5T-C080DGSN100
125	P5T-C080DGSN125
150	P5T-C080DGSN150
175	P5T-C080DGSN175
200	P5T-C080DGSN200

Ø100mm - (G3/8)

Ход, мм	Код заказа
25	P5T-C100DGSN025
50	P5T-C100DGSN050
75	P5T-C100DGSN075
100	P5T-C100DGSN100
125	P5T-C100DGSN125
150	P5T-C100DGSN150
175	P5T-C100DGSN175
200	P5T-C100DGSN200

 Обозначает изделие на складе.

Варианты конструкции

Помимо стандартных конструкций имеется большое число вариантов цилиндров P5T по специальному заказу, позволяющие создавать эффективные технические решения во многих областях применения

Цилиндры со специальной длиной хода
Цилиндры с двумя крепежными плитами
Цилиндры с регулируемыми стопорами, с демпфированием
Высокотемпературные цилиндры для стандартного диапазона температуры от -10°C до +150°C (без магнитного поршня).

Специальная конструкция для пищевой промышленности

Имеется специальная версия цилиндра P5T для пищевой промышленности и других вариантов установки, где требуются высокая коррозионная стойкость и гигиенические характеристики. Эта версия имеет стальные части и прочие компоненты, выполненные либо из нержавеющей стали, либо из специально обработанного алюминия. Дополнительную информацию можно получить в отделе обслуживания заказчиков.

Подшипник скольжения или подшипники с циркулирующими шариками

Цилиндр P5T поставляется с подшипниками скольжения как стандарт. Этот тип подшипника имеет направляющие штоки большего диаметра, обеспечивающие отличную опору при больших нагрузках, особенно статических. Подшипники скольжения очень устойчивы к вибрации и грязи, их можно регулярно чистить. Подшипники с циркулирующими шариками используют там, где требуется высокая точность и малое трение.

При выборе нужно учитывать следующие факторы:

Требования к применению	Подшипник скольжения	Подшипник с циркулирующими шариками
Точность	Хорошая	Превосходная
Трение	Более высокое	Низкое
Коэффициент трения	Переменный	Постоянный
Точность в течение срока службы	Переменная	Постоянная
Допустимая статическая нагрузка	Превосходная	Хорошая
Допустимая динамическая нагрузка	Хорошая, но с потерями на трение	Хорошая
Стойкость к вибрации	Превосходная	Средняя
Стойкость к грязи	Превосходная	Плохая
Стойкость к промывке	Превосходная	Плохая

Двойного действия, соединения вверху.

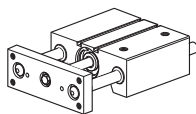

Двойного действия с двумя крепежными плитами, рекомендуются соединения сбоку.

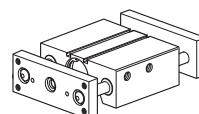

Двойного действия, соединения сзади.

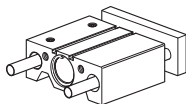

Двойного действия с двумя крепежными плитами и регулируемыми концевыми стопорами с демпфированием, рекомендуются соединения сбоку

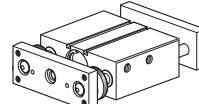

Двойного действия, соединения сбоку.

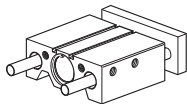

Двойного действия с одной крепежной плитой, регулируемые концевыми стопорами с демпфированием, соединения сбоку, наверху или сзади

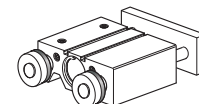

Размеры, базовый цилиндр P5T

Вариант соединения D

(соединение сверху или сзади)

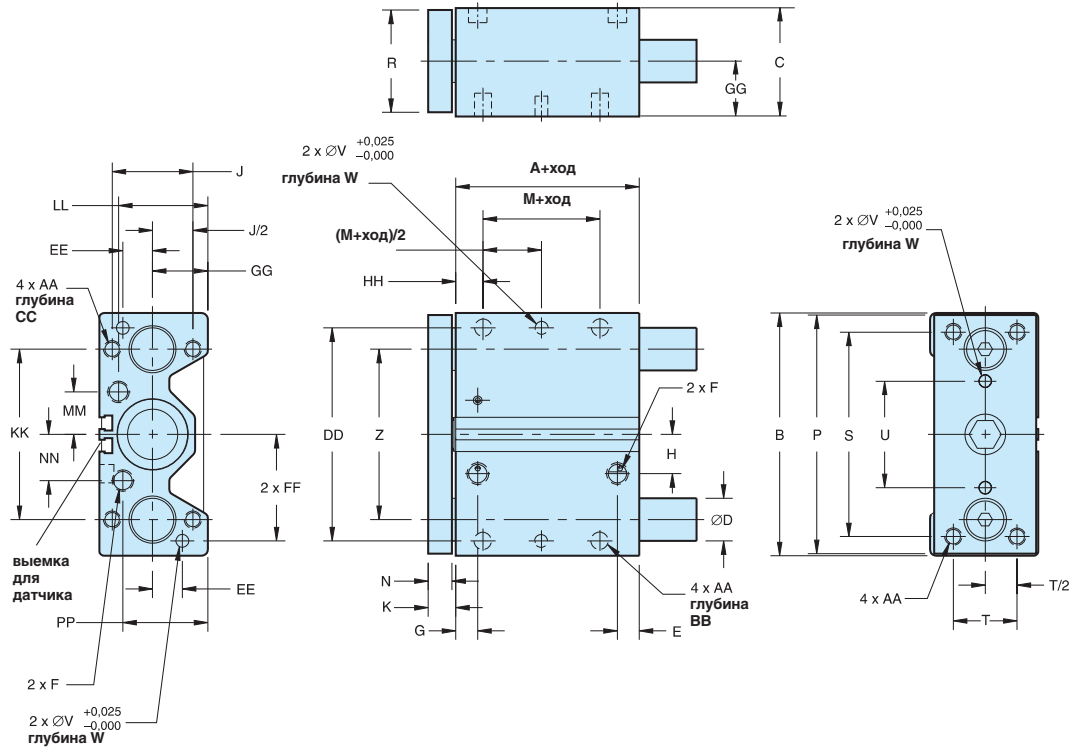

Диаметр поршня	A	B	C	D1*)	D2*)	E	F	G	H	J	K	M	N	P	R	S	T	U	V
16	37,8	64	31	8	10	10,1	M5	10,1	7	22	9,9	7	7,9	62	25,4	52	16	20	3
20	35	74	36	10	12	19	G1/8	10	15,8	26	9,9	10	7,9	72	31,8	60	18	30	4
25	38	88	42	12	16	21	G1/8	11,4	15,5	32	9,9	10	7,9	86	38	70	26	34	4
32	36	114	51	16	20	10,3	G1/8	10,4	18,4	38	13,1	5	11,1	112	44,5	96	30	50	6
40	44	124	51	16	20	12,1	G1/8	14,9	22,5	38	13,1	10	11,1	122	44	106	30	60	6
50	44,9	140	62	20	25	14,5	G1/4	16,1	27	44	14,7	10	12,7	138	57	120	40	60	8
63	50,1	150	75	20	25	16,4	G1/4	14,5	33	44	14,7	10	12,7	148	70	130	50	72	8
80	59,5	188	95	25	30	17,5	G3/8	19	37	56	18	15	16	185	88,9	160	60	92	10
100	66**)	224	115	30	35	21,9**)	G3/8	23	40	62	18	15	16	221	108	190	80	114	10

Диаметр поршня	W	Z	AA	BB	CC	DD	EE	FF	GG	HH	KK	LL	Mm	NN	PP	Шток
16	6	42	M5x0,8	7,5	10	54	8	27	15	13,1	42	22,5	11,3	9,7	23	8
20	6	52	M5x0,8	7,5	10	64	10	32	17	13,1	52	26	15,4	15,4	26	10
25	6	62	M6x1,0	10	12	76	11	38	21	14,1	62	33,4	17	17	33,4	10
32	6	80	M8x1,25	11	16	100	14	50	26	12,9	80	42	20	21,7	38	16
40	6	90	M8x1,25	11	16	110	14	55	26	13,9	90	41	24	26,4	37,9	16
50	8	100	M10x1,5	12	20	124	16	62	30	14,3	100	51	29	33	44	20
63	8	110	M10x1,5	15	20	132	18	66	36,5	16,3	110	62	36	37,8	57,8	20
80	10	140	M12x1,75	18	24	166	22	83	46,5	21	140	78	45	48	75,5	25
100	10	170	M14x2,0	21	28	200	24	100	56,5	25	170	91,5	53	51	95,5	25

Допуск по длине ± 1 мм

Допуск для хода + 1.5/0 мм

***) Ход 25 мм, A=75 мм, E=28 мм

*) D1 = диаметр опорного стержня для подшипника с циркулирующими шариками

**) D2 = диаметр опорного стержня для подшипника скольжения

Размеры, базовый цилиндр P5T

Стандартные длины

Диаметр поршня, мм	Ход мм	L мм
16	10	36,2
	25, 40, 50, 75	60,2
	100	75,2
20	25, 40, 50, 75	66,9
	100, 125	91,9
25	25, 50, 75, 100	69,9
	125, 150	91,9
32	25, 50, 75, 100	77,9
	125, 150, 175, 200	116,0
40	25, 50, 75, 100	77,9
	125, 150, 175, 200	116,0
50	25, 50, 75, 100	84,0
	125, 150, 175, 200	124,1
63	25, 50, 75, 100	84,0
	125, 150, 175, 200	124,1
80	25, 50, 75, 100	101,8
	125, 150, 175, 200	140,0
100	25	122,8
	50, 75, 100	120,3
	125, 150, 175, 200	158,4

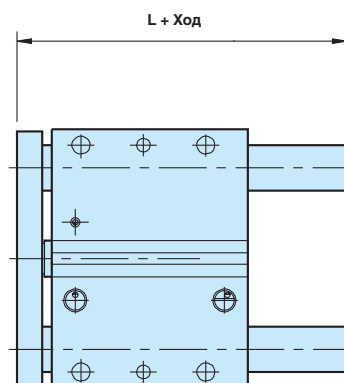

Размеры, базовый цилиндр P5T

Вариант соединения **S** (соединение сбоку)

Диаметр поршня, мм	SS мм	TT мм	UU мм	F мм
16	24,1	10	20	M5
20	29,2	10	20	M5
25	35,2	11,4	25	M5
32	41,7	10,4	34	G1/8
40	41,7	14,9	34	G1/8
50	51,3	16,1	38	G1/4
63	60,7	15,6	41,8	G1/4
80	75,5	19	47	G3/8
100	83,7	23	53,3	G3/8

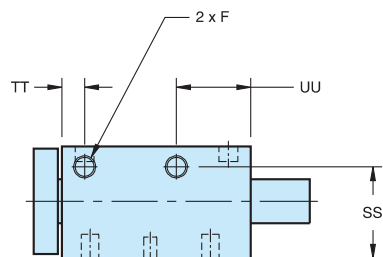

Размеры, базовый цилиндр P5T

Вариант D

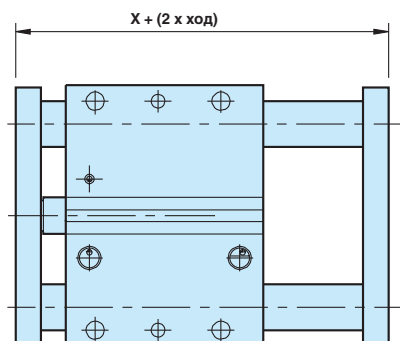

Обратите внимание на то, что допустимая нагрузка увеличивается при использовании двух крепежных плит благодаря большему расстоянию опоры.

Размеры, цилиндр P5T с двумя крепежными плитами и регулируемыми концевыми стопорами с демпфированием

Вариант A

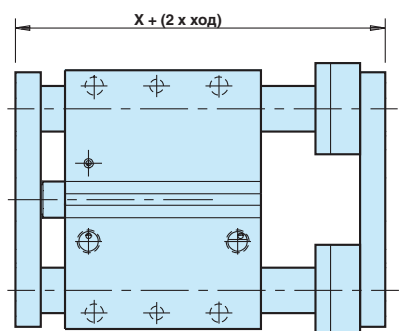

Диам. поршня мм	Диам. направ., мм	X для варианта			QQ мм	RR мм	XX мм
		D мм	A мм	E мм			
16	8	57,6	70,6	62,7	18,0	13,0	0
	10	57,6	70,6	62,7	24,0	13,0	1
20	10	54,9	67,9	59,9	24,0	13,0	1
	12	54,9	72,6	64,6	28,0	17,7	3
25	12	57,8	75,5	67,6	28,0	17,7	1
	16	57,8	77,5	69,6	34,0	19,7	4
32	16	62,2	81,9	70,8	34,0	19,7	0
	20	62,2	83,9	72,8	41,4	21,7	3,7
40	16	70,2	89,9	78,8	34,0	19,7	0
	20	70,2	91,9	80,8	41,4	21,7	3,7
50	20	74,3	96,0	83,3	41,4	21,7	0,7
	25	74,3	96,0	83,3	50,8	21,7	5,4
63	20	79,5	101,2	88,5	41,4	21,7	0,7
	25	79,5	101,2	88,5	50,8	21,7	5,4
80	25	95,5	117,2	101,2	50,8	21,7	1,4
	30	95,5	117,2	101,2	60,5	21,7	6,3
100	30	102,0	123,7	107,7	60,5	21,7	3,3
	35	102,0	123,7	107,7	65,0	21,7	5,5

Размеры, цилиндр P5T с регулируемым концевым стопором с демпфированием

Вариант E

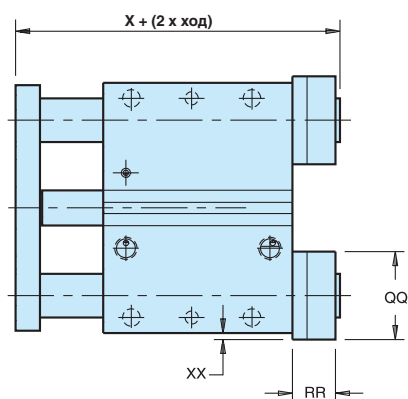

Бесштоковые пневматические цилиндры Parker Origa являются первыми бесштоковыми цилиндрами, которые были сертифицированы в категории 2GD Группа II для применения в потенциально взрывоопасной атмосфере. Цилиндры имеют АTEX Сертификат 94/9/EG (ATEX 95) для пневматических компонентов.

Информацию о разных классах и деталях цилиндров можно найти в техническом бюллетене P-1.10.020E и P-1.45.105E.

Более полную информацию о серии OSP-P бесштоковых цилиндров см. в каталоге P-A4P011

В нашей брошюре P-A5P060E можно найти информацию о Директивах АТЕХ.

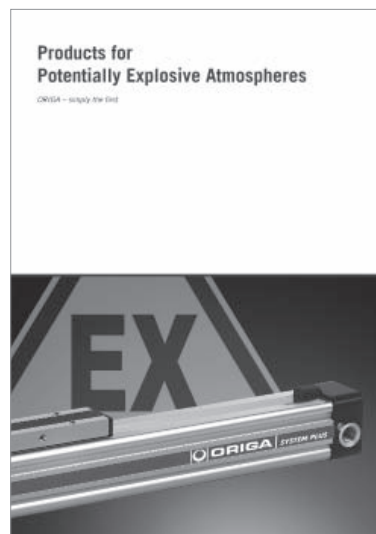

Специальные варианты



Для использования во взрывоопасных зонах



Для чистых помещений, сертифицированы по стандарту DIN EN ISO 14644-1



Вариант из нержавеющей стали для специальных целей



Со специальной системой пневматического демпфирования для оптимизации длительности цикла, для диаметров \varnothing 16 - 50 мм – по заказу

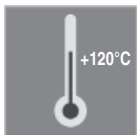

Высокотемпературная модель для работы при температуре выше +120°C

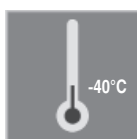

Низкотемпературная модель для работы при температуре ниже -40°C



Низкоскоростная модель $v = 0.005 - 0.2$ м/с





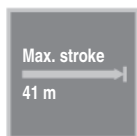









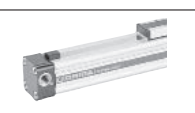
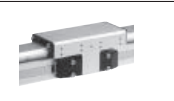
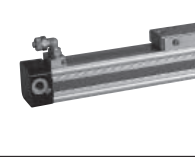

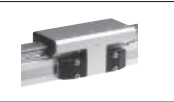
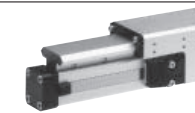



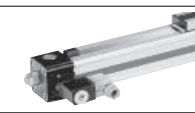

Высокоскоростная модель $v_{\text{макс.}} = 30$ м/с

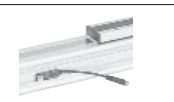

Цилиндры с особенно длинным ходом
Длина хода до 41 м

* Информацию об электрических линейных приводах серии OSP-E, можно найти в каталоге P-A4P017E

<p>Базовый линейный привод Стандартная версия</p> <ul style="list-style-type: none"> Серия OSP-P Серия OSP-E* <p>Ременной привод Ременной привод со встроенными направляющими Вертикальный ременной привод с направляющей подшипника с циркулирующими шариками</p> <ul style="list-style-type: none"> Серия OSP-E* <p>винтовой привод (шариковая пара, трапециевидный винт)</p>		<p>Сдвоенное соединение</p> <ul style="list-style-type: none"> Серия OSP-P 	
<p>Подвод воздуха с торца или оба на одном конце</p> <ul style="list-style-type: none"> Серия OSP-P 		<p>Многоканальное соединение</p> <ul style="list-style-type: none"> Серия OSP-P 	
<p>Цилиндры с длинным ходом до 41 м</p> <ul style="list-style-type: none"> Серия OSP-P 		<p>Линейные направляющие – SLIDELINE</p> <ul style="list-style-type: none"> Серия OSP-P Серия OSP-E Винтовой привод* 	
<p>Цилиндры для чистых помещений сертифицированы по стандарту DIN EN ISO 146644-1</p> <ul style="list-style-type: none"> Серия OSP-P Серия OSP-E...SB 		<p>Линейные направляющие – POWERSLIDE</p> <ul style="list-style-type: none"> Серия OSP-P Серия OSP-E Ременной привод* Серия OSP-E Винтовой привод* 	
<p>Изделия в исполнении ATEX</p> <ul style="list-style-type: none"> Серия OSP-P <p>Бесштоковые цилиндры Cylinders</p>		<p>Линейные направляющие – PROLINE</p> <ul style="list-style-type: none"> Серия OSP-P Серия OSP-E Ременной привод* Серия OSP-E Винтовой привод* 	
<p>Изделия в исполнении ATEX</p> <ul style="list-style-type: none"> Серия OSP-P <p>Бесштоковые цилиндры с линейной направляющей SLIDELINE</p>		<p>Линейные направляющие – STARLINE</p> <ul style="list-style-type: none"> Серия OSP-P 	
<p>Двухчастная модель</p> <ul style="list-style-type: none"> Серия OSP-P 		<p>Линейные направляющие – KF</p> <ul style="list-style-type: none"> Серия OSP-P 	
<p>Встроенные 3/2-ходовые клапаны</p> <ul style="list-style-type: none"> Серия OSP-P 		<p>Линейные направляющие для тяжелых режимов работы – HD</p> <ul style="list-style-type: none"> Серия OSP-P Серия OSP-E Винтовой привод* 	
<p>Монтаж на серьге</p> <ul style="list-style-type: none"> Серия OSP-P Серия OSP-E Ременной привод* Серия OSP-E Винтовой привод* 		<p>Модуль промежуточной остановки – ZSM</p> <ul style="list-style-type: none"> Серия OSP-P 	
<p>Монтаж на крышке</p> <ul style="list-style-type: none"> Серия OSP-P Серия OSP-E Ременной привод* Серия OSP-E Винтовой привод* 		<p>Тормоза</p> <ul style="list-style-type: none"> Активные тормоза 	
<p>Опора в середине</p> <ul style="list-style-type: none"> Серия OSP-P Серия OSP-E Ременной привод* Серия OSP-E Винтовой привод* 		<ul style="list-style-type: none"> Пассивные тормоза 	
<p>Перевернутый монтаж</p> <ul style="list-style-type: none"> Серия OSP-P Серия OSP-E Ременной привод* Серия OSP-E Винтовой привод* 		<p>Магнитные реле</p> <ul style="list-style-type: none"> Серия OSP-P Серия OSP-E Ременной привод* Серия OSP-E Винтовой привод* Исполнение ATEX 	
<p>Измерительная система SENSOFLEX</p> <ul style="list-style-type: none"> Серия SFI-plus 		<p>Регулируемый стопор VS</p> <ul style="list-style-type: none"> Серия OSP-P с линейной направляющей STL, KF, HD 	

ПРИМЕРЫ ПРИМЕНЕНИЯ OSP-P

ORIGA SYSTEM PLUS – Бесштоковые линейные приводы обладают максимальной гибкостью применения.

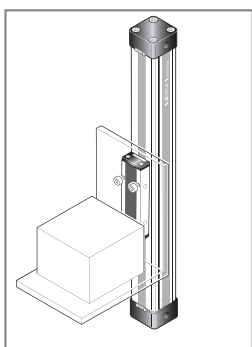

Высокие значения допустимой нагрузки поршня позволяют выдерживать высокие изгибающие моменты без дополнительных направляющих.

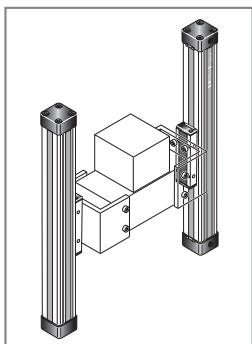
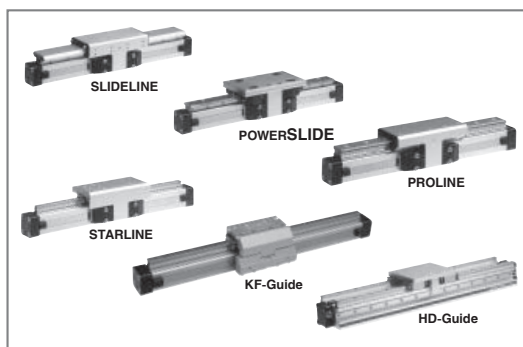

Механическая конструкция приводов OSP-P позволяет синхронизировать движение двух цилиндров.

Встроенные направляющие обеспечивают оптимальный контроль направления в областях, где требуются высокая производительность, простота сборки и эксплуатация без перерывов на обслуживание.

Оптимальная производительность системы в результате конфигурации, допускающей ориентацию по разным осям.

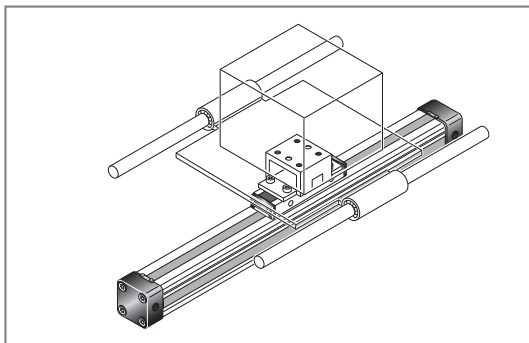

При использовании внешних направляющих используют монтаж на серьге, чтобы компенсировать отклонения от параллельности.

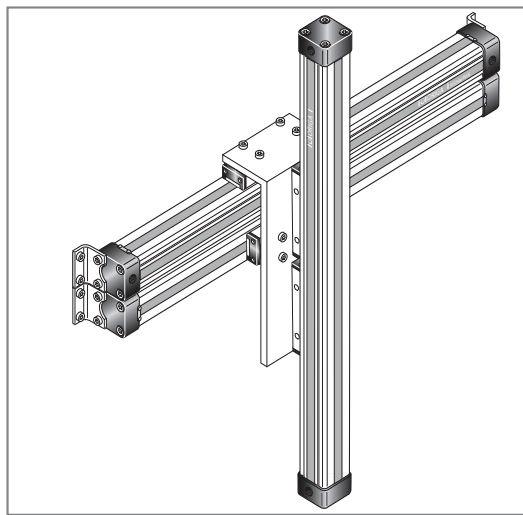

Более подробную информацию можно получить у вашего местного дилера фирмы Parker.

ВАРИАНТЫ И ПРИНАДЛЕЖНОСТИ ДЛЯ РАСШИРЕНИЯ ВОЗМОЖНОСТЕЙ СИСТЕМЫ

СЕРИЯ OSP-P

СТАНДАРТНЫЕ ВЕРСИЯ OSP-P10 – P80

Спецификация P-1.10.002E-1, -2, -3

Стандартная модель со встроенной направляющей. Крышка может разворачиваться 4 x 90°, позволяя подвести воздух с любой стороны.

Магнитный поршень как стандарт. Профиль типа „ласточкин хвост“ для установки принадлежностей и самого цилиндра.

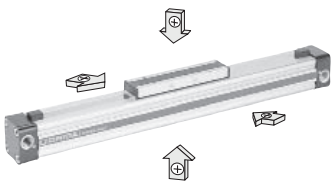

МОДЕЛЬ С ДЛИННЫМ ХОДОМ СПЕЦИФИКАЦИЯ P-1.10.002E- 11

Для исключительно длинного хода до 41 м макс.



ВАРИАНТЫ БАЗОВОГО ЦИЛИНДРА

Цилиндры для чистых помещений
Спецификация P-1.10.003E

Для использования в чистых помещениях, имеют сертификат IPA (по стандарту DIN EN ISO 14644-1). Специальная конструкция линейного привода позволяет отводить в сторону все выбросы.



Модель в исполнении ATEX
Спецификация P-1.10.020E



Для использования во взрывоопасных зонах

МОДЕЛЬ ИЗ НЕРЖАВЕЮЩЕЙ СТАЛИ

Для использования в сырой или влажной среде. Все винты выполнены из нержавеющей стали марки A2 (№ материала 1.4301 / 1.4303)



МОДЕЛИ С НИЗКОЙ СКОРОСТЬЮ

Консистентная смазка специального состава облегчает медленное, плавное и равномерное движение поршня в диапазоне скорости от 0,005 до 0,2 м/с. Минимально достижимая скорость зависит от нескольких факторов. Обратитесь в наш технический отдел. Низкоскоростная смазка в сочетании с уплотнениями из материала Viton® по требованию. Рекомендуется эксплуатация без масла.



МОДЕЛЬ С VITON®

Для использования в среде с высокой температурой или в химически агрессивной среде.

Все уплотнения выполнены из материала Viton®. Уплотнительные ленты: Нержавеющая сталь.



ТОРЦЕВОЙ ПОДВОД ВОЗДУХА Спецификация P-1.10.002E-6

Для решения специальных проблем установки



ОБА ВОЗДУШНЫХ ШТУЦЕРА С ОДНОЙ
СТОРОНЫ

Спецификация P-1.10.002E-7

Для упрощения трубной обвязки и экономии места



ВСТРОЕННЫЕ КЛАПАНЫ VOE

Спецификация P-1.10.002E-8

Компактное решение для оптимального управления цилиндром



ДУПЛЕКСНОЕ СОЕДИНЕНИЕ

Спецификация P-1.45.011E

Дуплексное соединение комбинирует два цилиндра OSP-P одинакового размера в компактный высокопроизводительный узел

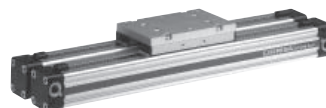

МУЛЬТИПЛЕКСНОЕ СОЕДИНЕНИЕ

Спецификация P-1.45.012E

Мультиплексное соединение комбинирует несколько цилиндров OSP-P одинакового размера в единый узел. Ориентацию цилиндров можно выбирать без ограничений.



ORIGA SYSTEM PLUS – ИННОВАЦИОННЫЙ ПРОДУКТ С ПРОВЕРЕННОЙ КОНСТРУКЦИЕЙ

Совершенно новое поколение линейных приводов, которые можно просто и точно встроить в любую схему.

НОВАЯ МОДУЛЬНАЯ СИСТЕМА ЛИНЕЙНЫХ ПРИВодОВ

Фирма Parker Origa предлагает второе поколение линейных приводов, обеспечивающее исключительную гибкость проектирования схем процесса.

Хорошо известный цилиндр ORIGA был дополнительно усовершенствован и превращен в комбинированный линейный привод с направляющей и программой управления. Он образует основу для новой гибкой системы линейных приводов ORIGA SYSTEM.

Все дополнительные функции заложены в модульных компонентах системы, которая заменяет предыдущую серию цилиндров.

МОНТАЖНЫЕ РЕЛЬСЫ С 3 СТОРОН

Монтажные рельсы с трех сторон цилиндра позволяют устанавливать на цилиндр модульные компоненты, например, линейные направляющие, тормоза, клапаны, магнитные реле и т.п. Это позволяет решить многие проблемы при установке, особенно в

ограниченном пространстве. Модульный принцип служит идеальной основой для подключения дополнительных функций по выбору заказчика.

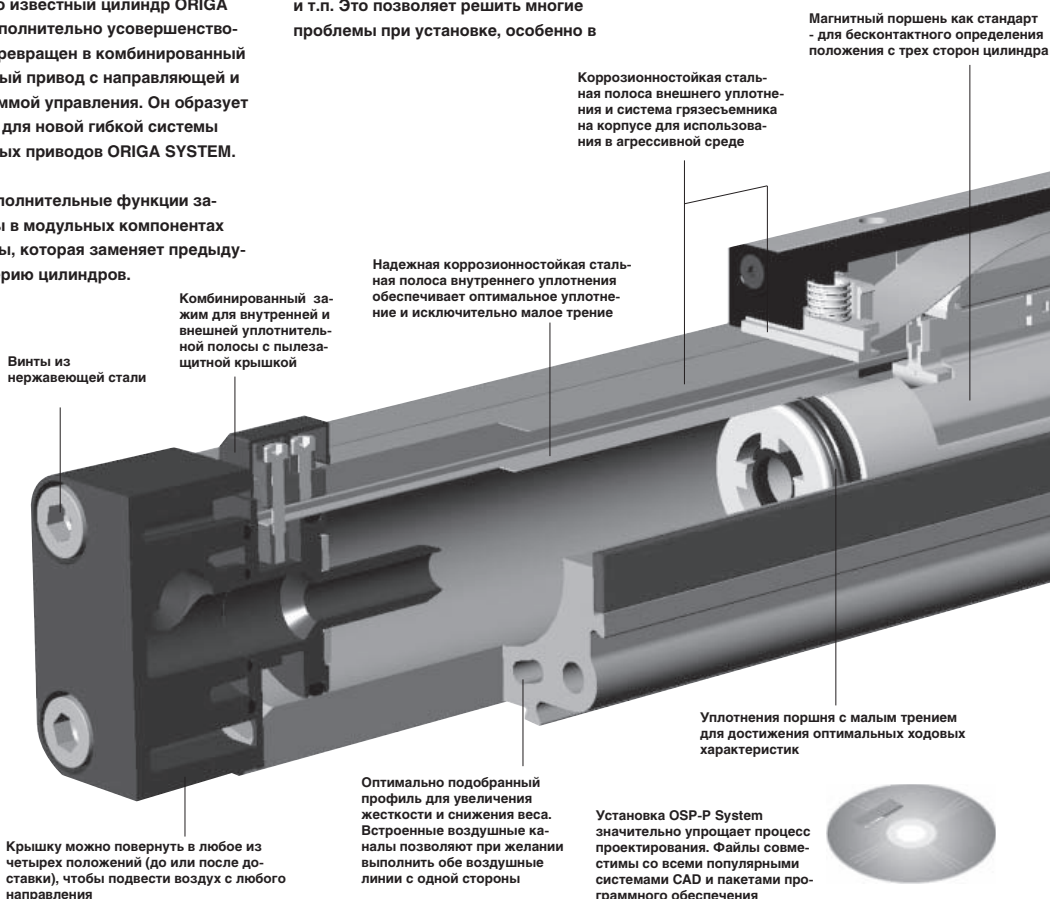

Модель для чистого помещения
сертифицирована по стандарту
DIN EN ISO 14644-1

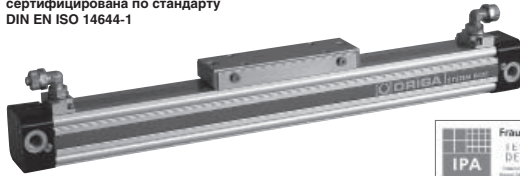

Бесштоковый цилиндр для синхронизированных раздвигающихся движений

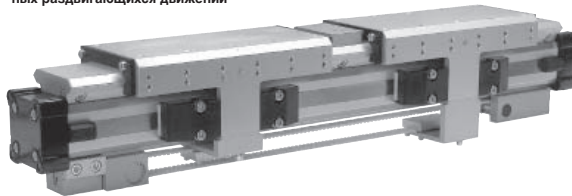

Новая конструкция поршня/
корпуса с низким профилем.



Встроенные рельсы типа „ласточкин хвост“ с трех сторон обеспечивает разнообразие вариантов установки других компонентов (линейных направляющих, магнитных реле и т.п.)

Модульные компоненты системы просто устанавливаются на зажимах.

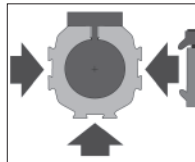

Регулируемое демпфирование конца хода с обеих сторон как стандарт

ВСТРОЕННЫЕ КЛАПАНЫ VOE
Исключительно компактное решение для оптимального управления цилиндром

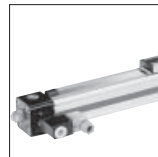

SENSOFLEX SFI-plus
Инкрементная система измерения перемещения с разрешающей способностью 0,1 (1,0) мм.

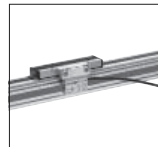

SLIDELINE
Комбинация с линейными направляющими для работы с большими нагрузками

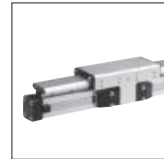

POWERSLIDE
Прецизионная направляющая на роликовых подшипниках обеспечивает плавный ход и высокую стойкость к динамическим и статическим нагрузкам

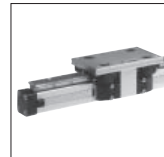

PROLINE
Компактная алюминиевая роликовая направляющая для работы при высоких скоростях и нагрузках

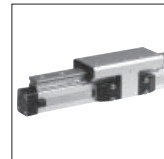

STARLINE
Направляющая на подшипниках с циркулирующими шариками для работы с высокой точностью при очень высоких нагрузках.

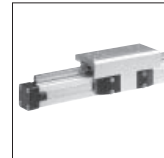

KF GUIDE
Направляющая на подшипниках с циркулирующими шариками – присоединительные размеры соответствуют стандартам компании FESTO Тип: DGPL-KF

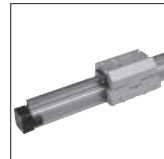

УСИЛЕННАЯ НАПРАВЛЯЮЩАЯ - HD
для тяжелых условий работы

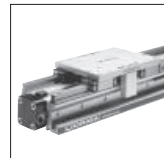

РЕГУЛИРУЕМЫЙ ОГРАНИЧИТЕЛЬ ХОДА - VS
Регулируемый стопор для простого ограничения хода

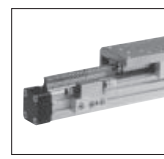

Пассивный пневматический тормоз автоматически реагирует на отсутствие давления

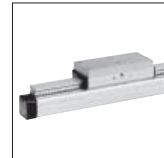

Активный пневматический тормоз для надежной, окончательной остановки в любом положении.



МАГНИТНЫЕ РЕЛЕ ТИПА RS, ES, RST, EST

Спецификация 1.45.100E, 1.45.104E,
1.45.105E

Для электрического определения
конечного и промежуточного положения
поршня, также во взрывобезопасном
исполнении



МОНТАЖ НА СЕРЬГЕ

Спецификация 1.45.002E

Опора с допуском для компенсации
ошибки параллельности в приводах,
опирающихся на внешние линейные
направляющие

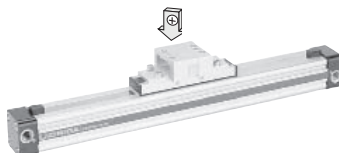

МОНТАЖ НА КРЫШКЕ
Спецификация 1.45.003E

Для крепления на торце цилиндра



ОПОРА ПРОМЕЖУТОЧНОЙ СЕКЦИИ

Спецификация 1.45.004E

Для опоры длинных цилиндров или для
установки цилиндров на рельсах типа
„ласточкин хвост“



ИНВЕРСИОННОЕ КРЕПЛЕНИЕ
Спецификация 1.45.006E

инверсионное крепление переносит
движущую силу на противоположную
сторону, например, для работы в
загрязненной среде



Значения давления выражены как избыточное давление			
Характеристики	Символ	Ед. изм.	Описание
Общие характеристики			
Тип			Бесштоковый цилиндр
Серия			OSP-P
Система			Двойного действия, с демпфированием, функция определения положения
Монтаж			см. чертежи
Подвод воздуха			Резьбовой
стандартный диапазон окружающей температуры	T мин T макс	°C °C	-10 +80 Прочие температуры по заказу
Вес (масса)		кг	См. таблицу ниже
Установка			В любом положении
Рабочий воздух			Фильтрованный, без смазки, сжатый (прочие рабочие среды по заказу)
Смазка			Постоянная консистентная смазка (дополнительная смазка масляным туманом не требуется). Опция: специальная низкоскоростная смазка
Материал	Профиль цилиндра		Анодированный алюминий
	Ходовая часть (поршень)		Анодированный алюминий
	Крышки		Алюминий лакированный/ Пластик (P10)
	Уплотнительные ленты		Коррозионностойкая сталь
	Уплотнения		Нитрильный каучук (Опция: Viton®)
	Винты		Оцинкованная сталь Опция: Нержавеющая сталь
	Пылезащитные чехлы, скребки,		Пластик
Макс. рабочее давление	pмакс	бар	8
Вес (масса) кг			
Серия цилиндров (Базовый цилиндр)	Вес (масса) кг		
	при ходе 0 мм	при ходе 100 мм	
OSP-P10	0.087	0.052	
OSP-P16	0.22	0.1	
OSP-P25	0.65	0.197	
OSP-P32	1.44	0.354	
OSP-P40	1.95	0.415	
OSP-P50	3.53	0.566	
OSP-P63	6.41	0.925	
OSP-P80	12.46	1.262	

Size Comparison							
P10	P16	P25	P32	P40	P50	P63	P80

Бесштоковый пневматический цилиндр

∅ 10-80 мм



Серия OSP-P..

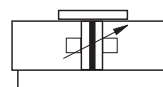

Стандартные модели:

- Двойного действия с регулируемым демпфированием конца хода
- С магнитным поршнем для определения положения

Длинноходные цилиндры с длиной хода до 41 м (см. спецификацию 1.10.002E-11)

Специальные модели:

- со специальной пневматической системой демпфирования (по заказу)
- Цилиндры для чистых помещений (см. спецификацию 1.10.003E)
- Исполнение ATEX
- (см. спецификацию 1.10.020E)
- Винты из нержавеющей стали
- Низкоскоростная смазка
- Уплотнения из материала Viton®
- Оба воздушных штуцера с одной стороны

- Воздушный штуцер с торца
- Встроенные клапаны



- Крышку можно поворачивать 4 x 90°, чтобы подвести воздух с нужной стороны
- Выбор длины хода до 6000 мм без ограничений,

Длинноходная модель (∅50-80мм) для хода длиной до 41 м

Нагрузки, усилия и моменты

Выбор цилиндров определяется следующими факторами:

- допустимые нагрузки, усилия и моменты
- эффективность пневматических демпферов конца хода. Здесь главными факторами являются демпфируемая масса и скорость поршня в начале демпфирования (если не используется внешнее демпфирование, например, с гидравлическими амортизаторами)

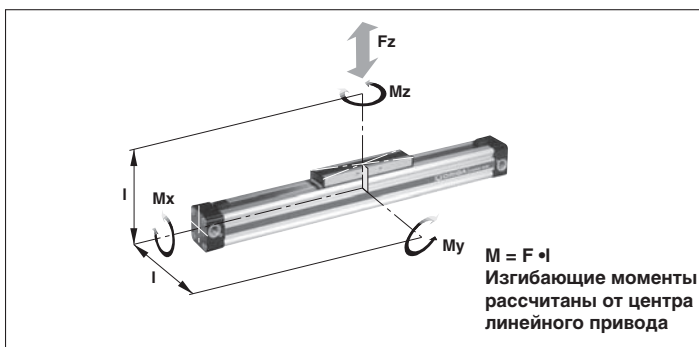

В таблице рядом указаны максимальные величины для легкой, исключая толчки эксплуатации, которые нельзя превышать даже в динамическом режиме. Данные для нагрузок и моментов приводятся для скорости $v \leq 0,5$ м/с.

При определении требуемой силы воздействия важно учитывать силы трения, возникающие в конкретных условиях или при конкретной нагрузке.

Серия цилиндра [Ø мм]	Расчетная сила действия при 6 бар [Н]	Эффективная сила действия при 6 бар [Н]	макс. моменты			Макс. нагрузка F [Н]	Длина участка демпфирования [мм]
			Mx [Нм]	My [Нм]	Mz [Нм]		
OSP-P10	47	32	0.2	1	0.3	20	2,5 *
OSP-P16	120	78	0.45	4	0.5	120	11
OSP-P25	295	250	1.5	15	3	300	17
OSP-P32	483	420	3	30	5	450	20
OSP-P40	754	640	6	60	8	750	27
OSP-P50	1178	1000	10	115	15	1200	30
OSP-P63	1870	1550	12	200	24	1650	32
OSP-P80	3016	2600	24	360	48	2400	39

*Для демпфирования конца хода используется резиновый элемент. Чтобы достаточно деформировать резиновый элемент для достижения абсолютного конечного положения, требуется разность давлений, равная 4 бар!

Схема демпфирования

Рассчитайте ожидаемую движущуюся массу и определите максимально допустимую скорость в начале демпфирования. Либо выберите любую нужную вам скорость и ожидаемую массу и найдите цилиндр нужного размера. Обратите внимание на то, что скорость поршня в начале демпфирования, как правило, на 50% выше средней скорости, и эта более высокая скорость определяет выбор цилиндра. Если эти максимально допустимые величины превышены, то нужно использовать дополнительные амортизаторы.

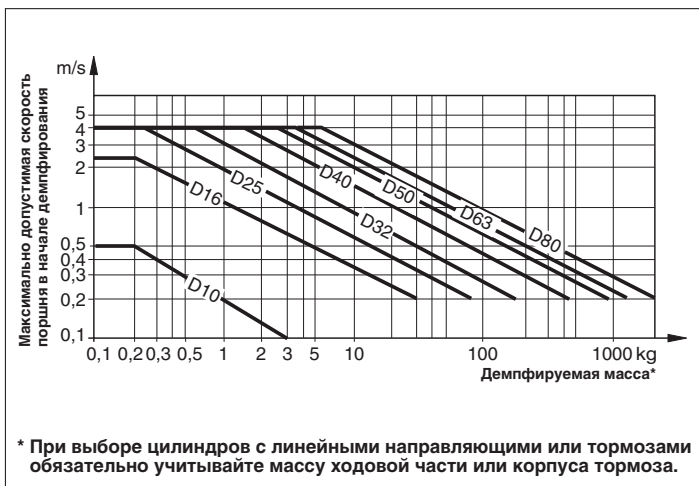

* При выборе цилиндров с линейными направляющими или тормозами обязательно учитывайте массу ходовой части или корпуса тормоза.

В случае превышения допустимых пределов нужно либо поставить дополнительные амортизаторы в центре тяжести, либо следует обратиться в нашу фирму за консультацией относительно нашей специальной системы демпфирования – мы с удовольствием поможем вам найти решение для вашего случая.

Инструкции для заказа – базовый цилиндр

Базовый цилиндр

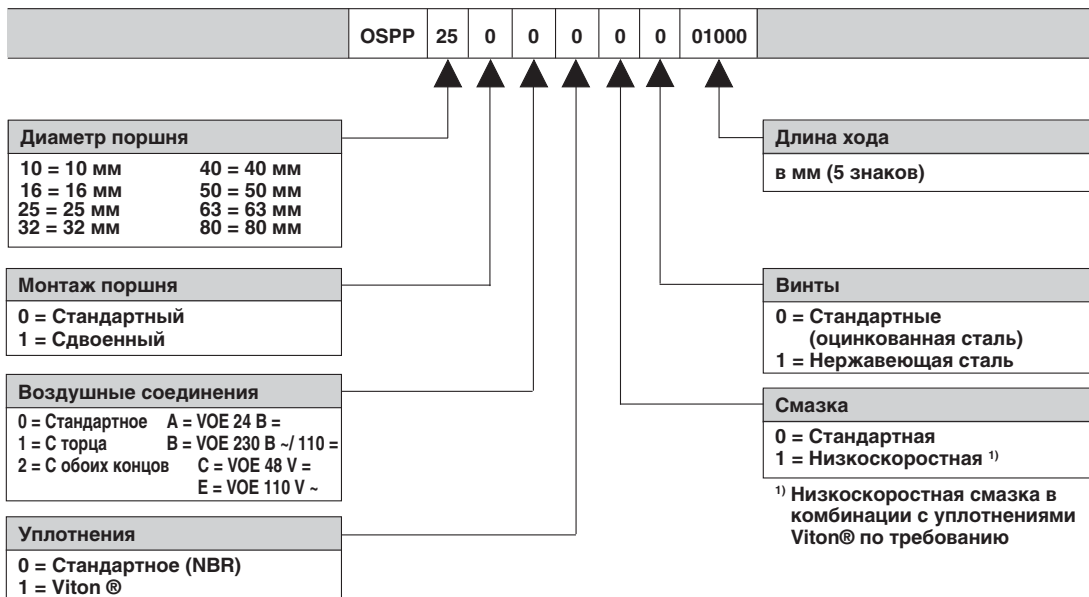

Принадлежности – заказываются отдельно

Описание	Дополнительную информацию см. в спецификации №
Монтаж на серье	1.45.002E
Монтаж на крышке	1.45.003E
Опора промежуточной секции	1.45.004E
Инверсионное крепление	1.45.006E
Профиль с адаптером	1.45.007E
Профиль с Т-образным пазом	1.45.008E
Профиль с адаптером	1.45.009E
Дуплексное соединение	1.45.011E
Мультиплексное соединение	1.45.012E
Магнитные реле	1.45.100E, 1.45.104E, 1.45.105E
Обкладка кабеля	1.45.102E

Значения давления выражены как избыточное давление			
Характеристики	Символ	Ед. изм.	Описание
Общие характеристики			
Тип			Бесштоковый цилиндр
Серия			OSP-P
Система			Двойного действия, с демпфированием, функция определения положения
Монтаж			см. чертежи
Подвод воздуха			Резьбовой
стандартный диапазон окружающей температуры	T мин T макс	°C °C	-10 +80 Прочие температуры по заказу
Вес (масса)		кг	См. таблицу ниже
Установка			вертикальная, горизонтальная (поршень вверх или вниз)
Рабочий воздух			Фильтрованный, без смазки, сжатый воздух (прочие рабочие среды по заказу)
Смазка			Постоянная консистентная смазка (дополнительная смазка масляным туманом не требуется). Опция: специальная низкоскоростная смазка
Материал	Профиль цилиндра		Анодированный алюминий
	Ходовая часть (поршень)		Анодированный алюминий
	Крышки		Анодированный алюминий
	Уплотнительные ленты		Коррозионностойкая сталь
	Уплотнения		Нитрильный каучук (Опция: Viton®)
	Винты		Оцинкованная сталь Опция: Нержавеющая сталь
	Пылезащитные чехлы, скребки,		Пластик
Макс. рабочее давление	p макс	бар	8
Макс. скорость	v	м/с	2
Вес (масса) кг			
Серия цилиндров (Базовый цилиндр)	Вес (масса) кг		
	при ходе 0 мм	при ходе 100 мм	
OSP-P50LS	3,53	0,0566	
OSP-P630LS	6,41	0,925	
OSP-P80LS	12,46	1,262	

Бесштоковый пневматический цилиндр

∅ 50-80 мм



Длинноходные цилиндры с длиной хода до 41 м

Серия OSP-P..LS

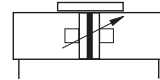

Стандартные модели:

- Двойного действия с регулируемым демпфированием конца хода
- С магнитным поршнем для определения положения

Специальные модели:

- Винты из нержавеющей стали
- Низкоскоростная смазка
- Уплотнения из материала Viton®

Опции:

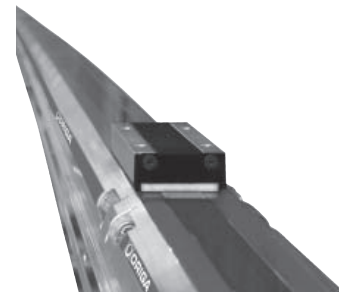

- Система измерения смещения SFI-plus
- Активный тормоз AB.

Сравнение размеров			
	P50	P63	P80



Значения давления выражены как избыточное давление			
Характеристики	Символ	Ед. изм.	Описание
Общие характеристики			
Тип			Бесштоковый цилиндр
Серия			OSP-P
Система			Двойного действия, с демпфированием, функция определения положения
Монтаж			см. чертежи
Подвод воздуха			Резьбовой
стандартный диапазон окружающей температуры	T мин T макс	°C °C	-10 +80 Прочие температуры по заказу
Вес (масса)		кг	См. таблицу ниже
Установка			В любом положении
Рабочий воздух			Фильтрованный, без смазки, сжатый воздух (прочие рабочие среды по заказу)
Смазка			Постоянная консистентная смазка (дополнительная смазка масляным туманом не требуется). Опция: специальная низкоскоростная смазка
Материал	Профиль цилиндра		Анодированный алюминий
	Ходовая часть (поршень)		Анодированный алюминий
	Крышки		Анодированный алюминий
	Уплотнительные ленты		Коррозионноустойчивая сталь
	Уплотнения		Нитрильный каучук (Опция: Viton®)
	Винты		Оцинкованная сталь Опция: Нержавеющая сталь
	Пылезащитные чехлы, скрепки,		Пластик
Макс. рабочее давление	p _{макс}	бар	8
Вес (масса) кг			
Серия цилиндров (Базовый цилиндр)	Вес (масса) кг		
		при ходе 0 мм	при ходе 100 мм
OSP-P16		0.22	0.1
OSP-P25		0.65	0.197
OSP-P32		1.44	0.354

Сравнение размеров

P16	P25	P32
		

Цилиндр для чистых помещений

Ø 16 – 32 мм

Бесштоковый цилиндр сертифицирован по стандарту DIN EN ISO 14644-1



Стандартные модели:

- Двойного действия с регулируемым демпфированием конца хода
- С магнитным поршнем для определения положения
- Винты из нержавеющей стали

Специальные модели:

- Низкоскоростная смазка
- Уплотнения из материала Viton®

Серия OSP-P..

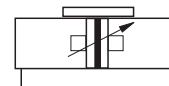

Характеристики:

- Классификация для чистых помещений
- Класс 4 ISO при v_m = 0,14 м/с
- Класс 5 по ISO при v_m = 0,5 м/с
- Пригодны для плавной медленной работы при скорости до v_{мин} = 0,005 м/с
- возможна длина хода до 1200 мм (более длинный ход по заказу)
- Небольшой объем технического обслуживания
- Компактная конструкция с одинаковыми усилиями и скоростью в обоих направлениях
- Алюминиевый поршень с опорными кольцами для высоких прямых и консольных нагрузок

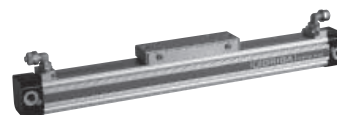

Информация о Директивах АТЕХ

Бесштоковые пневматические цилиндры Parker Origa являются первыми линейными приводами, сертифицированными для работы во взрывоопасной зоне по группе оборудования II, категория 2 GD.

Подробную информацию об использовании пневматических компонентов во взрывобезопасном исполнении можно найти в брошюре A5P060E „Директива ЕС 94/9/EG (ATEX 95) для пневматических компонентов“.

Компоненты для взрывоопасных зон



Значения давления выражены как избыточное давление			
Характеристики	Символ	Ед. изм.	Описание
Общие характеристики			
Стандартный диапазон окружающей температуры	T _{мин} T _{макс}	°C °C	-10 +60
Макс. частота переключения		Гц	1 (двойной ход/с) Базовый цилиндр 0,5 (1 ход/с) Цилиндр с направляющей
Диапазон рабочего давления	p макс	бар	макс. 8
Макс. скорость	v макс	м/с	3 Базовый цилиндр 2 Цилиндр с направляющей
Рабочая среда			Фильтрованный, без смазки сжатый воздух – без грязи и воды по стандарту ISO 8573-1 Твердые частицы: класс 7, размер < 40 мкм для газа, содержание воды: точка росы +3°C, класс 4, но минимум на 5°C ниже рабочей температуры
Уровень шума		дБ (А)	70
Информация о материалах			Алюминий: см. спецификацию "Материалы" Смазка: см. технический бюллетень "Смазка для цилиндров с направляющими" Уплотнительные ленты: коррозионностойкая сталь

Размеры, вес, допустимые нагрузки, схемы демпфирования и принадлежности см. в этом каталоге

Оборудование группы II, категории 2GD			
Бесштоковый цилиндр: II 2GD с T4 T135°C -10°C ≤ Ta ≤ +60°C			
Серия	Размер	Диапазон хода	Принадлежности
OSP-P	∅ 10 – 80	1– 6000 мм	Программа монтажа
SLIDELINE	∅ 16 – 80	1– 6000 мм	Программа монтажа

OSP
ORIGA
SYSTEM
PLUS

Бесштоковый цилиндр ∅ 10 – 80 мм

Базовый цилиндр Серия: OSP-P ...ATEX

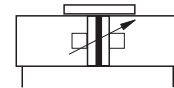

Направляющая на подшипниках скольжения SLIDELINE ∅ 16 – 80 мм Серия: SL ...ATEX



Значения давления выражены как избыточное давление			
Характеристики	Символ	Ед. изм.	Описание
Общие характеристики			
Тип			Бесштоковый цилиндр с синхронизированным раздвижным движением
Серия			OSP-P
Система			Двойного действия с демпфированием конца хода. Для бесконтактного определения положения
Направляющая			SlidelineSL40
Синхронизация			Зубчатый ремень
Монтаж			см. чертежи
Информация о материалах			Алюминий: см. спецификацию "Материалы" Смазка: см. технический бюллетень "Смазка для цилиндров с направляющими" Уплотнительные ленты: коррозионностойкая сталь
Диапазон окружающей температуры	T	°C °C	-10 +60
Рабочий воздух		кг	см. спецификацию No P-1.10.021 E-2
			Профильтрованный сжатый воздух без смазки (другая рабочая среда по заказу)
Смазка			специальная низкоскоростная смазка - дополнительная смазка масляным туманом не требуется
Материал			
Зубчатый ремень			Полиуретановый со стальным кордом
Шкив ремня			Алюминий
Диапазон рабочего давления	P _{макс}	бар	6
Среднее положение демпфирования			Эластичный буфер
Макс. скорость	V _{макс}	м/с	0,2
Макс. величина каждого хода		мм	500
Макс. масса элемента направляющей		кг	25
макс. моменты на направляющей			
Поперечный момент	M _x	Нм	25
Осевой момент	M _{y макс}	Нм	46
Вращательный момент	M _z	Нм	46

Дополнительную техническую информацию см. в спецификации No. P-1.10.002E и P-1.40.002E

Бесштоковый цилиндр

∅ 40 мм

для синхронизированных раздвигающих движений

Тип OSP-P40-SL-BP



Характеристики

- Точное раздвигающее движение с помощью синхронизации зубчатым ремнем
- Оптимальная низкая скорость
- Увеличенная сила действия
- Направляющий рельс из анодированного алюминия с призматической направляющей планкой
- Регулируемые полимерные подвижные узлы
- Комбинированная система уплотнения с полимерными и фетровыми элементами для удаления грязи и смазки направляющей планки
- Встроенные смазочные ниппели для смазки направляющей

Области применения:

- Операции открывания и закрывания
- Захват заготовок – снаружи
- Захват полых заготовок - изнутри
- Захват под более крупными объектами
- Регулируемая сила прижима

применение

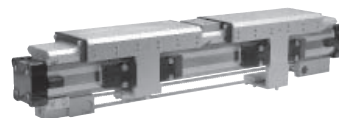
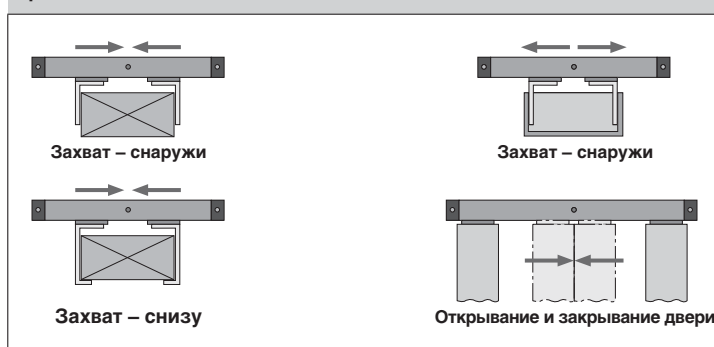

OSP

— ORIGA
— SYSTEM
— PLUS

Адаптивная модульная система Origa system plus – OSP – обеспечивает полный диапазон линейных направляющих для пневматических и электрических линейных приводов

Достоинства:

- Расчитана на высокие нагрузки и усилия
- Высокая точность
- Плавный рабочий ход
- Может быть модернизирована
- Может быть установлена в любом положении

Бесштоковый пневматический цилиндр
Серия OSP - P
Диаметр поршня 10 – 80 мм
См. спецификацию
P-1.10.002E (стандартный)
P-1.10.020E (исполнение ATEX)

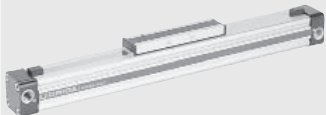

Линейные направляющие

SLIDELINE

Экономичная направляющая на подшипниках скольжения для умеренных нагрузок.
Активный/Пассивный тормоз – дополнительная опция.
Диаметр поршня 16 – 80 мм
См. спецификацию
P-1.40.002E (Standard)
P-1.10.020E (ATEX-Version)



POWERSLIDE

Роликовая направляющая для высоких нагрузок и жестких условий эксплуатации
Диаметр поршня 16 – 50 мм
См. спецификацию 1.40.003E

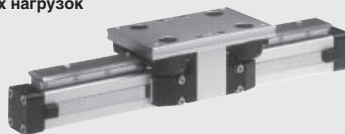

PROLINE

Компактная алюминиевая направляющая для высоких нагрузок и скоростей
Активный/Пассивный тормоз – дополнительная опция.
Диаметр поршня 16 – 50 мм
См. спецификацию по. P-1.40.005E



STARLINE

Направляющая с подшипником с циркулирующими шариками для высокой точности при высоких нагрузках
Диаметр поршня 16 – 50 мм
См. спецификацию по. P-1.40.006E

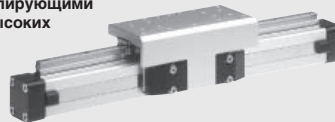

KF GUIDE

Направляющая с подшипником с циркулирующими шариками.
Соответствует размерам FESTO (тип DGPL-KF)
Диаметр поршня 16 – 50 мм
См. спецификацию по. P-1.40.007E

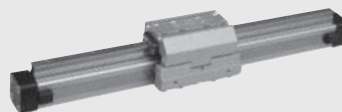

УСИЛЕННАЯ НАПРАВЛЯЮЩАЯ HD

Направляющая с подшипником с циркулирующими шариками для самых высоких нагрузок и максимально высокой точности.
Диаметр поршня 25 – 50 мм
См. спецификацию по. P-1.40.008E

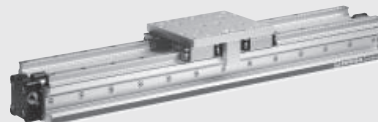

МОДЕЛИ

для пневматического линейного привода: Серия OSP-P

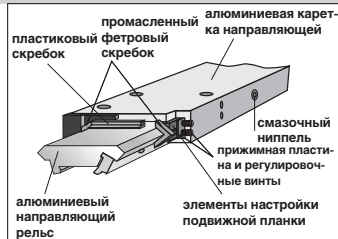
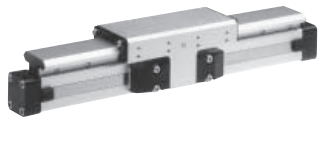

Дополнительно – встроенный тормоз

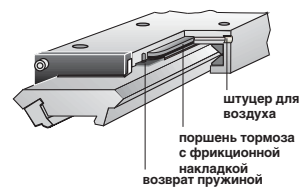

Встроенный тормоз (дополнительно) для серий от OSP-P25 до OSP-P50:

- Приводится в действие давлением
- Освобождается сбросом давления и возвратной пружиной

Прочие технические характеристики см. в спецификации для линейных приводов OSP-P (P-1.10.002E)

Нагрузки, усилия и моменты

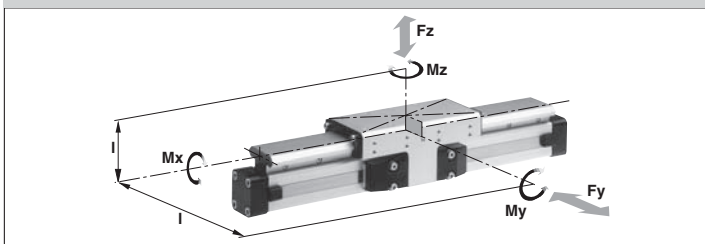

Технические характеристики
В таблице представлены максимально допустимые значения для бесперебойной работы, которые не следует превышать даже в динамическом режиме
Значения нагрузки и моментов относятся к скорости $v < 0,2$ м/с.

* Обратите внимание:
В схеме демпфирования нужно прибавить массу подвижного элемента направляющей к демпфируемой массе.

Направляющая с подшипниками скольжения SLIDELINE

OSP
ORIGA
SYSTEM
PLUS

Серия SL Ø16 – 80
для линейного привода
• Серия OSP-P

Характеристики:

- имеется также в исполнении ATEX (без тормоза) (см. спецификацию P-1.10.020E)
- Направляющий рельс из анодированного алюминия с призматической направляющей планкой
- Регулируемые полимерные подвижные узлы – дополнительно со встроенным тормозом
- Комбинированная система уплотнения с полимерными и фетровыми элементами для удаления грязи и смазки направляющей планки
- По заказу выпускается коррозионноустойчивая модель
- Любая длина хода до 5500 мм (более длинный ход по заказу)

- ¹⁾ Только со встроенным тормозом:
Сила торможения на сухой безмасляной поверхности уменьшается на смазываемых направляющих планках
- ²⁾ По заказу выполняются коррозионноустойчивые крепления

Серия	Для линейного привода	Макс. момент [Нм]			Макс. нагрузка [Н] Fy, Fz	Макс. сила торможения при 6 бар [Н] ¹⁾	Увеличение массы линейного привода		Масса каретки направляющей* [кг]	№ заказа SLIDELINE ²⁾ для	
		Mx	My	Mz			на ход 0 мм	на ход 100 мм		OSP-P без тормоза	OSP-P с тормозом
SL16	OSP-P16	6	11	11	325	–	0.57	0.22	0.23	20341	–
SL 25	OSP-P25	14	34	34	675	325	1.55	0.39	0.61	20342	20409
SL 32	OSP-P32	29	60	60	925	545	2.98	0.65	0.95	20196	20410
SL 40	OSP-P40	50	110	110	1500	835	4.05	0.78	1.22	20343	20411
SL50	OSP-P50	77	180	180	2000	1200	6.72	0.97	2.06	20195	20412
SL63	OSP-P63	120	260	260	2500	–	11.66	1.47	3.32	20853	–
SL80	OSP-P80	120	260	260	2500	–	15.71	1.81	3.32	21000	–

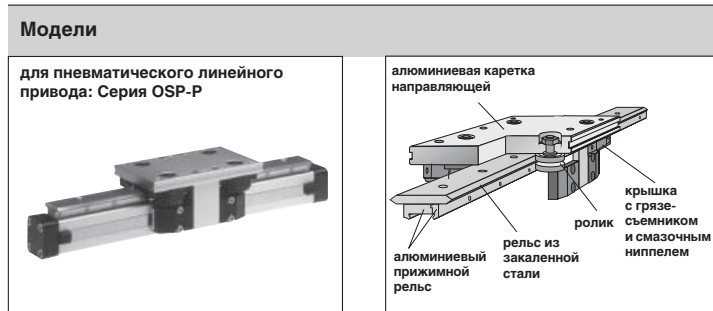

Роликовая направляющая Powerslide

OSP
— ORIGA
— SYSTEM
— PLUS

Серия PS 16 - 50
для линейного привода
• Серия OSP-P

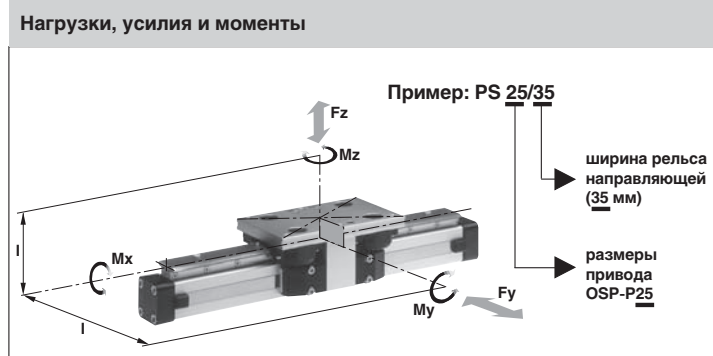

Технические характеристики

В таблице указаны максимально допустимые значения для бесперебойной работы, которые не следует превышать даже в динамическом режиме. Дополнительную информацию и технические характеристики см. в спецификации для линейных приводов OSP-P (P-1.10.002E).

*** Примечание:**

В схеме демпфирования нужно прибавить массу каретки направляющей к демпфируемой массе

Характеристики:

- Каретка направляющей из анодированного алюминия с роликами с клиновидным пазом и двумя рядами шариковых подшипников
- Направляющий рельс из закаленной стали
- В одном приводе можно использовать направляющие разного размера
- Коррозионностойкая модель по заказу
- Макс. скорость $v = 3$ м/с,
- Прочная крышка ролика с грязе-съемником и смазочным ниппелем
- Любая длина хода до 3500 мм (более длинный ход по заказу)

Серия	Для линейного привода	Макс. момент [Нм]			Макс. нагрузка [Н] Fy, Fz	масса линейного привода с направляющей		Масса каретки направляющей* [кг]	№ заказа Powerslide для OSP-P 1)
		Mx	My	Mz		на ход 0 мм	на ход 100 мм		
PS 16/25	OSP-P16	14	45	45	1400	0.93	0.24	0.7	20285
PS 25/25	OSP-P25	14	63	63	1400	1.5	0.4	0.7	20015
PS 25/35	OSP-P25	20	70	70	1400	1.7	0.4	0.8	20016
PS 25/44	OSP-P25	65	175	175	3000	2.6	0.5	1.5	20017
PS 32/35	OSP-P32	20	70	70	1400	2.6	0.6	0.8	20286
PS 32/44	OSP-P32	65	175	175	3000	3.4	0.7	1.5	20287
PS 40/44	OSP-P40	65	175	175	3000	4.6	1.1	1.5	20033
PS 40/60	OSP-P40	90	250	250	3000	6	1.3	2.2	20034
PS 50/60	OSP-P50	90	250	250	3000	7.6	1.4	2.3	20288

1) можно заказать модель в коррозионностойком исполнении (максим. нагрузки и моменты на 25% ниже)

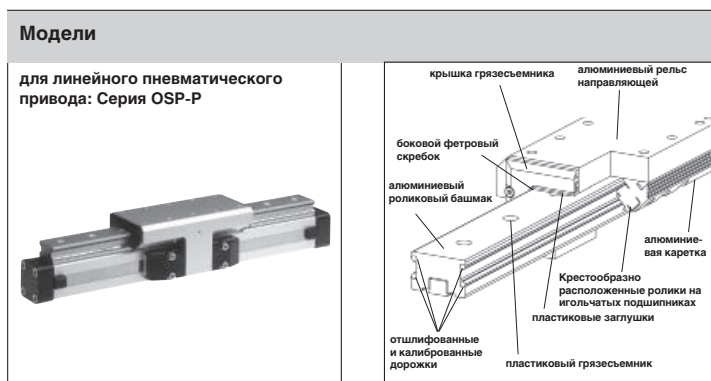

Алюминиевая роликовая направляющая PROLINE



Серия PL от 16 до 50 для линейных приводов
• Серия OSP-P

Технические характеристики

В таблице указаны максимально допустимые нагрузки. Если на цилиндр одновременно действуют несколько моментов и сил, то нужно использовать следующее уравнение:

$$\frac{M_x}{M_{x_{\max}}} + \frac{M_y}{M_{y_{\max}}} + \frac{M_z}{M_{z_{\max}}} + \frac{F_y}{F_{y_{\max}}} + \frac{F_z}{F_{z_{\max}}} \leq 1$$

Суммарный коэффициент нагрузки не должен превышать >1.

Если коэффициент нагрузки меньше 1, то срок службы составляет 8000 км

В таблице указаны максимально допустимые значения для легкой без толчков работы, которые нельзя превышать даже в динамическом режиме.

Дополнительно – Встроенный тормоз

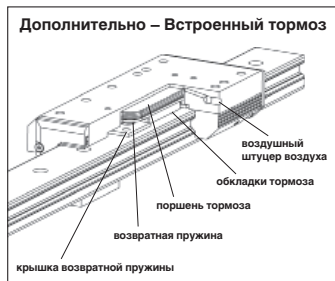

Характеристики:

- Высокая точность
- Высокая скорость (10 м/с)
- Плавный рабочий ход – низкий уровень шума
- Встроенный грязьесъемник
- Долговечная смазка
- Компактные размеры – совместима с направляющей на подшипниках скольжения Slideline
- Любая длина хода до 3750 мм

Встроенный тормоз (дополнительно) для серии OSP-P25 – OSP-P50:

- Работа под действием давления
- Освобождение сбросом давления и действием пружины

** Примечание:

В схеме демпфирования нужно прибавить массу каретки направляющей к демпфируемой массе.

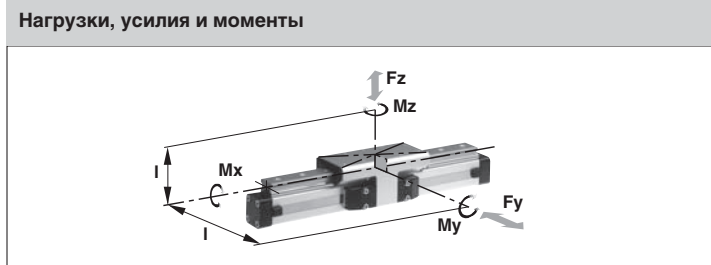

Серия	Для линейного привода	Макс. момент [Нм]			Макс. нагрузка [Н] Fy, Fz	Макс. сила торможения при 6 бар [Н] ¹⁾	Увеличение массы линейного привода		Масса каретки направляющей* [кг]	№ заказа SLIDELINE ²⁾ для	
		Mx	My	Mz			на ход 0 мм	на ход 100 мм		OSP-P без тормоза	OSP-P с тормозом
PL 16	OSP-P16	8	12	12	542	–	0.55	0.19	0,24	20855	–
PL 25	OSP-P25	16	39	39	857	по заказу	1.65	0.40	0,75	20856	20860
PL 32	OSP-P32	29	73	73	1171	по заказу	3.24	0.62	1,18	20857	20861
PL 40	OSP-P40	57	158	158	2074	по заказу	4.35	0.70	1,70	20858	20862
PL 50	OSP-P50	111	249	249	3111	по заказу	7.03	0.95	2,50	20859	20863

1) Только для модели с тормозом: Поверхность торможения сухая – замазленная поверхность снижает эффективную силу торможения

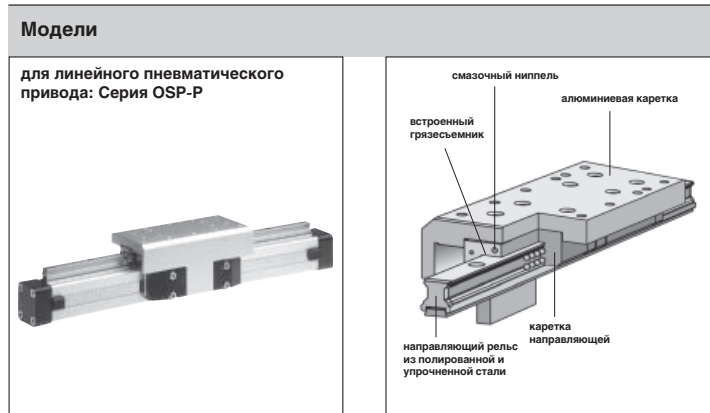

Направляющая с подшипником с циркулирующими шариками STARLINE

OSP
ORIGA
SYSTEM
PLUS

Серия STL 16 - 50
для линейного привода
Серия OSP-P

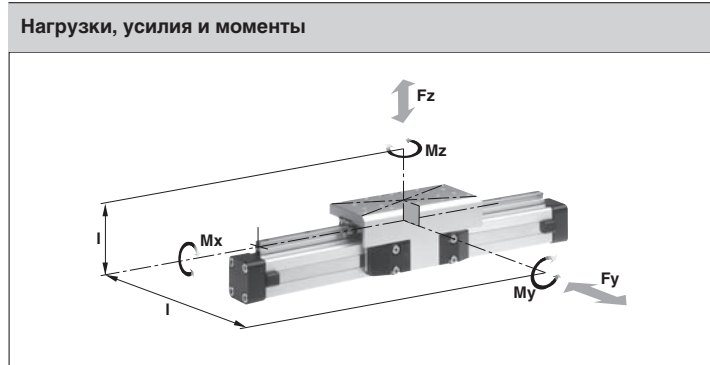

- Характеристики:**
- Направляющий рельс из полированной и упрочненной стали
 - Для очень высоких нагрузок во всех направлениях
 - Высокая точность
 - Встроенная система грязеъемника
 - Встроенные смазочные ниппели
 - Любая длина хода до 3700 мм
 - Каретка направляющей из анодированного алюминия – размеры совместимы с направляющими SLIDELINE и PROLINE
 - Высота установки (STL16 - 32) совместима с направляющими SLIDELINE и PROLINE

Технические характеристики
В таблице указаны максимально допустимые нагрузки. Если на цилиндр одновременно действуют несколько моментов и сил, то нужно использовать следующее уравнение:

$$\frac{M_x}{M_{x_{\max}}} + \frac{M_y}{M_{y_{\max}}} + \frac{M_z}{M_{z_{\max}}} + \frac{F_y}{F_{y_{\max}}} + \frac{F_z}{F_{z_{\max}}} \leq 1$$

Суммарный коэффициент нагрузки должен быть >1.

В таблице указаны максимально допустимые значения для легкой без толчков работы, которые нельзя превышать даже в динамическом режиме.

- Максимальная скорость
STL16: v = 3 м/с
STL25 to 50: v = 5 м/с

**** Примечание:**
В схеме демпфирования нужно прибавить массу каретки направляющей к движущейся массе.

Серия	Для линейного привода	Макс. момент [Нм]			Макс. нагрузка [Н] Fy, Fz		масса линейного привода с направляющей		Масса каретки направляющей* [кг]	№ заказа Powerslide для OSP-P
		Mx	My	Mz	Fy	Fz	на ход 0 мм	на ход 100 мм		
STL16	OSP-P16	15	30	30	1000	1000	0.598	0.210	0.268	21111
STL25	OSP-P25	50	110	110	3100	3100	1.733	0.369	0.835	21112
STL32	OSP-P32	62	160	160	3100	3100	2.934	0.526	1.181	21113
STL40	OSP-P40	150	400	400	4000	7500	4.452	0.701	1.901	21114
STL50	OSP-P50	210	580	580	4000	7500	7.361	0.936	2.880	21115

Модель с пневматическим линейным приводом Серия OSP-P

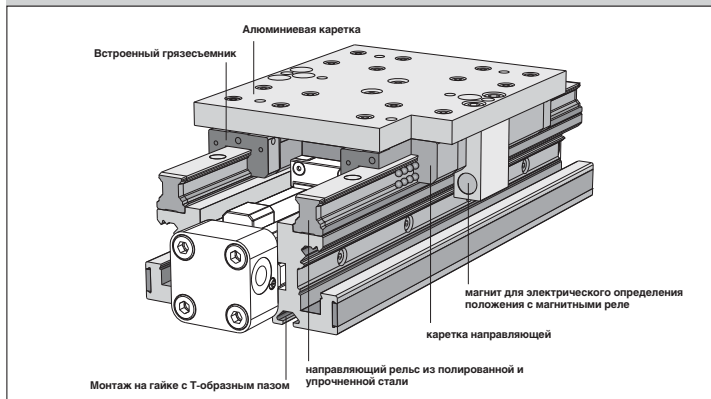

Усиленная направляющая HD



Серия HD от 25 до 50
для линейного привода
Серия OSP-P

Нагрузки, усилия и моменты

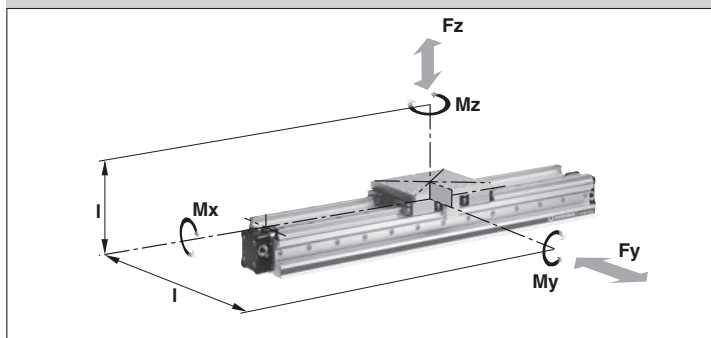

Технические характеристики
В таблице указаны максимально допустимые нагрузки. Если на цилиндр одновременно действуют несколько моментов и сил, то нужно использовать следующее уравнение:

$$\frac{M_x}{M_{x_{\max}}} + \frac{M_y}{M_{y_{\max}}} + \frac{M_z}{M_{z_{\max}}} + \frac{F_y}{F_{y_{\max}}} + \frac{F_z}{F_{z_{\max}}} \leq 1$$

Суммарный коэффициент нагрузки должен быть >1.

В таблице указаны максимально допустимые значения для легкой без толчков работы, которые нельзя превышать даже в динамическом режиме.

**** Примечание:**
В схеме демпфирования нужно прибавить массу каретки направляющей к движущейся массе.

Характеристики:

- Система направляющей: 4-рядная система подшипника с циркулирующими шариками
- Направляющий рельс из полированной и упрочненной стали
- Для очень высоких нагрузок во всех направлениях
- Высокая точность
- Встроенная система грязеъемника
- Встроенные смазочные ниппели
- Любая длина хода до 3700 мм (более длинный ход по заказу)
- Каретка направляющей из анодированного алюминия – размеры совместимы с направляющими GUIDELINE
- Максимальная скорость v = 5 м/с

Опции:

- Регулируемый ограничитель хода
- С модулем промежуточной остановки

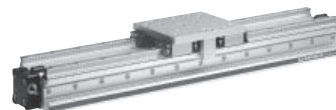

Серия	Для линейного привода	Макс. момент [Нм]			Макс. нагрузка [Н]		масса линейного привода с направляющей		Масса** каретки направляющей* [кг]	№ заказа STARLINE для OSP-P
		Mx	My	Mz	Fy	Fz	на ход 0 мм	на ход 100 мм		
HD 25	OSP-P25	260	320	320	6000	6000	3.065	0.924	1.289	21246
HD 32	OSP-P32	285	475	475	6000	6000	4.308	1.112	1.367	21247
HD 40	OSP-P40	800	1100	1100	15000	15000	7.901	1.748	2.712	21248
HD 50	OSP-P50	1100	1400	1400	18000	18000	11.648	2.180	3.551	21249

Модуль промежуточной остановки ZSM..HD

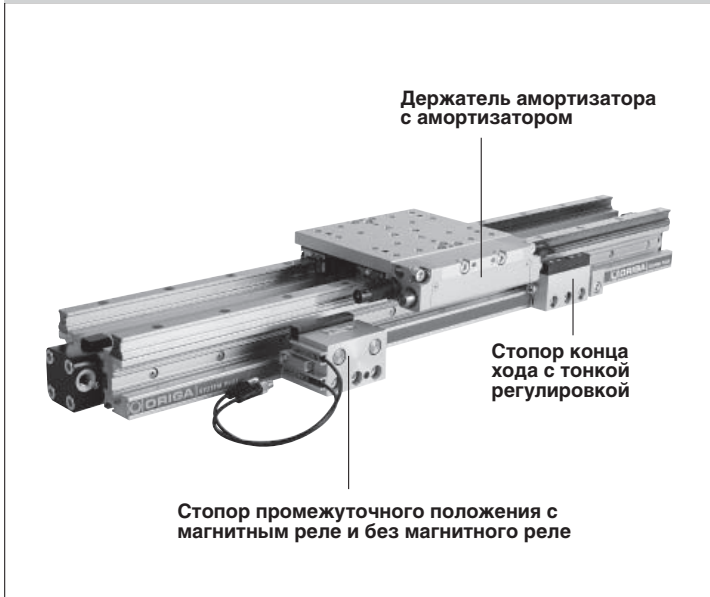

Технические характеристики

Стандартный диапазон температур	от -10°C до +70°C
Диапазон рабочего давления	4 – 8 бар
Шаг промежуточных положений	85 мм

Амортизатор типа SA14S

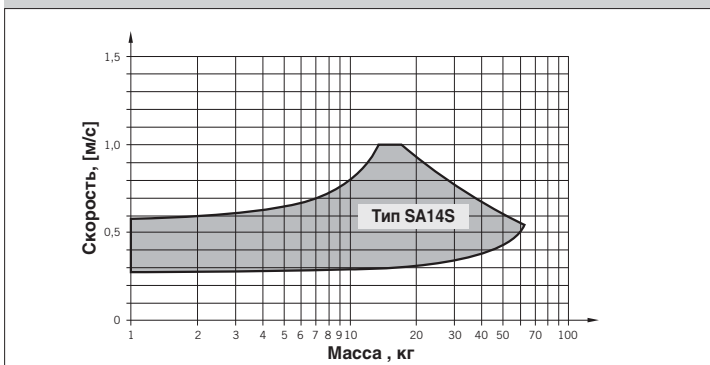

Величины относятся к эффективной движущей силе 250 Н (6 бар)

Модуль промежуточной остановки

Модуль промежуточной остановки ZSM позволяет останавливать каретку направляющей в любом нужном промежуточном положении с высокой точностью. Его можно модифицировать. В зависимости от области применения, то есть числа промежуточных остановок, можно использовать один или два стопора промежуточного положения. Стопоры промежуточного положения можно отводить назад и вперед без обязательного отвода каретки направляющей из ее положения. Таким образом, каретку направляющей можно остановить в определенном промежуточном положении в любом порядке.

Модуль промежуточной остановки ZSM ORIGA:

- Позволяет останавливать в любом промежуточном положении
- Стопоры промежуточных остановок можно плавно расположить в любом месте по всей длине хода
- Перевод в следующее положение без обратного хода
- Компактный узел
- Экономичный модуль позиционирования без электрических или электронных компонентов
- Опция: стопор конца хода с тонкой регулировкой

OSP

— ORIGA
— SYSTEM
— PLUS

Модели:

- АКТИВНЫЙ тормоз
- Направляющая со скользящими подшипниками и встроенным АКТИВНЫМ тормозом
- Алюминиевая роликовая направляющая со встроенным АКТИВНЫМ тормозом
- Направляющая с подшипниками скольжения с ПАССИВНЫМ тормозом
- Алюминиевая роликовая направляющая с ПАССИВНЫМ тормозом

Активные тормоза и пассивные тормоза

Активный тормоз для пневматического линейного привода
Серия OSP-P
Диаметр поршня: 25 - 80 мм.

См. спецификацию № P-1.42.002E



Направляющая Slideline с активным тормозом

Направляющая с подшипниками скольжения SLIDELINE – SL со встроенным АКТИВНЫМ тормозом
Диаметр поршня: 25 - 50 мм.

См. спецификацию № P-1.40.002E



Направляющая Proline с активным тормозом

Алюминиевая роликовая направляющая PROLINE - PL со встроенным АКТИВНЫМ тормозом
Диаметр поршня: 25 - 50 мм.

См. спецификацию № P-1.40.005E



Тормоз Multibrake с направляющей Slideline

MULTI BRAKE – Пассивный тормоз с направляющей с подшипниками скольжения SLIDELINE – SL
Диаметр поршня: 25 - 80 мм.

См. спецификацию № P-1.42.003E

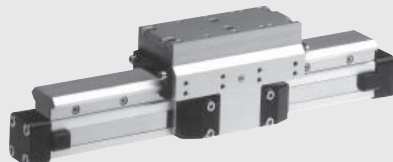

Тормоз Multibrake с направляющей Proline

MULTI BRAKE – Пассивный тормоз с алюминиевой роликовой направляющей PROLINE - PL
Диаметр поршня: 25 - 50 мм.

См. спецификацию № P-1.42.004E



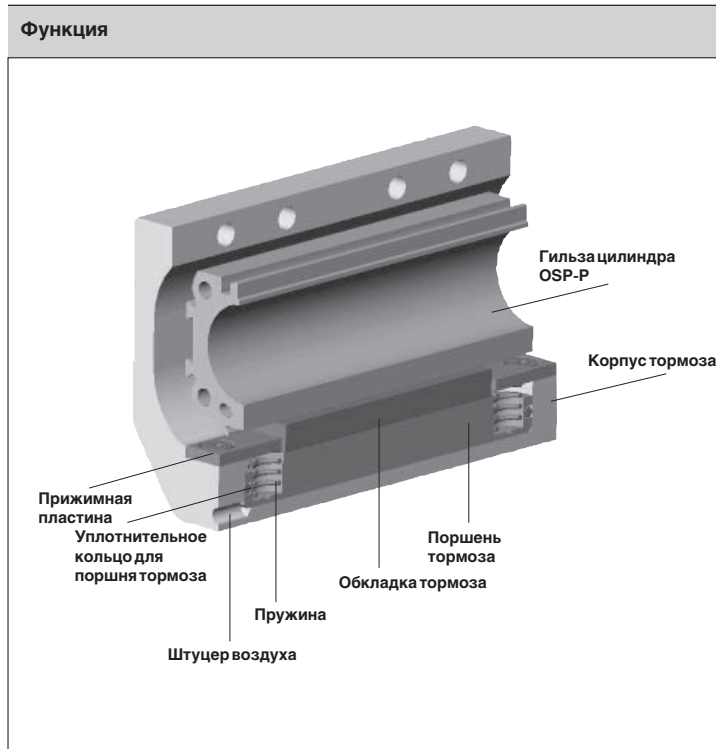

Активный тормоз

OSP
ORIGA
SYSTEM
PLUS

Серия АВ 25 to 80 для линейного привода
• Серия OSP-P

Характеристики:

- Приводится в действие давлением
- Освобождается действием пружины
- Полностью выполнен из нержавеющей стали
- Удерживает положение даже при изменении условий нагрузки

Дополнительные технические характеристики см. в спецификации для линейных приводов OSP-P (P-1.10.002E).

Примечание:

Относительно комбинаций активного тормоза АВ + SFI-plus + магнитное реле обратитесь в наш технический отдел.

Силы и масса							
Серия	Для линейного привода	Макс. момент [Нм]	Длина тормозной колодки [мм]	масса линейного привода с направляющей [кг]			№ заказа активного тормоза
				на ход 0 мм	на ход 100 мм	тормоз*	
AB 25	OSP-P25	350	2.5	1,0	0,197	0,35	20806
AB 32	OSP-P32	590	2.5	2,02	0,354	0,58	20807
AB 40	OSP-P40	900	2.5	2,83	0,415	0,88	20808
AB 50	OSP-P50	1400	2.5	5,03	0,566	1,50	20809
AB 63	OSP-P63	2170	3.0	9,45	0,925	3,04	20810
AB 80	OSP-P80	4000	3.0	18,28	1,262	5,82	20811

1) при 6 бар обе камеры находятся под давлением 6 бар
Тормозная поверхность сухая – замасленная поверхность торможения уменьшит силу торможения

* Примечание:
В схеме демпфирования нужно прибавить массу тормоза к движущейся массе:



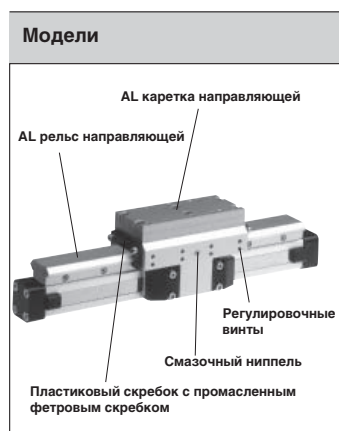

Назначение:
Multi-Brakee является пассивным устройством. Когда снимают давление воздуха, тормоз срабатывает и движение цилиндра блокируется. Тормоз снимают созданием давления. Износостойкие тормозные накладки с высоким коэффи-

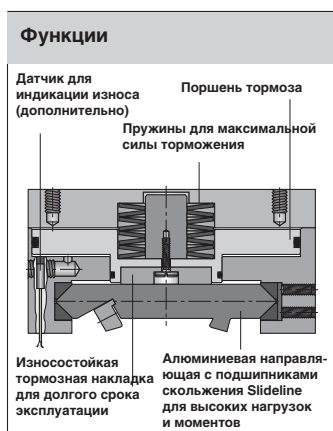

циентом трения позволяют использовать Multi-Brakee как динамический тормоз для остановки цилиндра в максимально короткое время. Кроме того, мощные пружины позволяют эффективно использовать Multi-Brakee для позиционирования цилиндра.

Пассивный тормоз Multi-Brakee с направляющей с подшипниками скольжения Slideline SL



Серия MB-SL 25 - 80 для линейного привода
• Серия OSP-P

Характеристики:

- Тормоз приводится в действие пружиной
- Тормоз снимается созданием давления
- Датчик (по отдельному заказу) для индикации степени износа тормозной накладки
- Направляющий рельс из анодированного алюминия с призматической направляющей планкой
- Регулируемые полимерные подвижные узлы
- Комбинированная система уплотнения с пластиковым и фетровым скребками для удаления грязи и смазки направляющей
- Возобновляемая смазка направляющей со встроенными смазочными ниппелями
- Функция блокировки в случае потери давления
- Возможность установки промежуточных стопоров

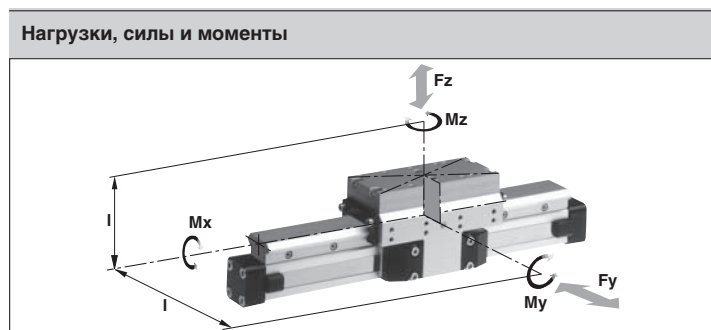

Технические характеристики:
В таблице указаны максимально допустимые значения для легкой без толчков работы, которые нельзя превышать даже в динамическом режиме.

Данные нагрузки и моментов указаны для скорости $v < 0,2$ м/с.

Рабочее давление 4,5 - 8 бар
Для снятия тормоза требуется давление 4,5 бар.
Дополнительную информацию и технические характеристики см. в спецификации для линейных приводов OSP-P (P-1.10.002E)

¹ Тормозная поверхность сухая – замасленная поверхность уменьшит силу торможения

* **Примечание:**
В схеме демпфирования нужно прибавить массу тормоза к движущей массе.

Серия	Для линейного привода	Макс. момент [Нм]			Макс. нагрузка [Н] Fy, Fz	Макс. сила торможения при 6 бар [Н] ¹	Увеличение массы линейного привода [кг]		Масса каретки направляющей* [кг]	№ заказа MB-SL	
		Mx	My	Mz			на ход 0 мм	на ход 100 мм		без датчика	с датчиком износа
MB-SL 25	OSP-P25	14	34	34	675	470	2.04	0.39	1.10	20796	по заказу
MB-SL 32	OSP-P32	29	60	60	925	790	3.82	0.65	1.79	20797	по заказу
MB-SL 40	OSP-P40	50	110	110	1500	1200	5.16	0.78	2.34	20798	по заказу
MB-SL 50	OSP-P50	77	180	180	2000	1870	8.29	0.97	3.63	20799	по заказу
MB-SL 63	OSP-P63	120	260	260	2500	2900	13.31	1.47	4.97	20800	по заказу
MB-SL 80	OSP-P80	120	260	260	2500	2900	17.36	1.81	4.97	20846	по заказу

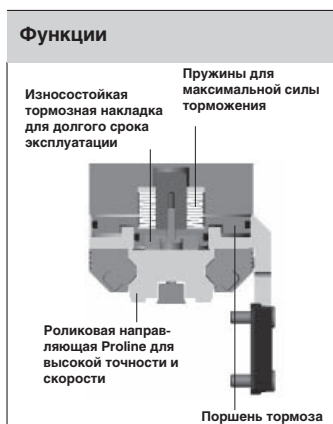
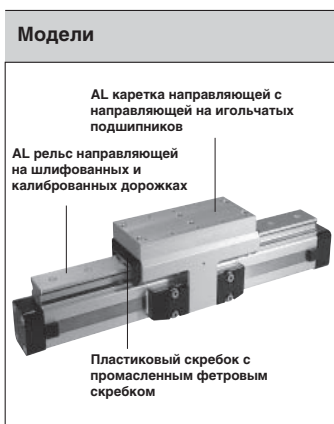

Пассивный тормоз Multi-Brake С алюминиевой роликовой направляющей Proline PL



Серия MB-PL 25 - 50 для линейного привода
• Серия OSP-P

Назначение:
Multi-Brake является пассивным устройством. Когда снимают давление воздуха, тормоз срабатывает и движение цилиндра блокируется. Тормоз снимают созданием давления. Износостойкие тормозные накладки с высоким коэффициентом трения позволяют использовать Multi-Brake как

динамический тормоз для остановки цилиндра в максимально короткое время. Кроме того, мощные пружины позволяют эффективно использовать Multi-Brake для позиционирования цилиндра

- Характеристики:**
- Тормоз приводится в действие пружиной
 - Тормоз снимается созданием давления
 - Датчик (по отдельному заказу) для индикации степени износа тормозной накладки
 - Комбинированная система уплотнения с пластиковым и фетровым скребками для удаления грязи и смазки направляющей
 - Функция блокировки в случае потери давления
 - Возможность установки промежуточных стопоров

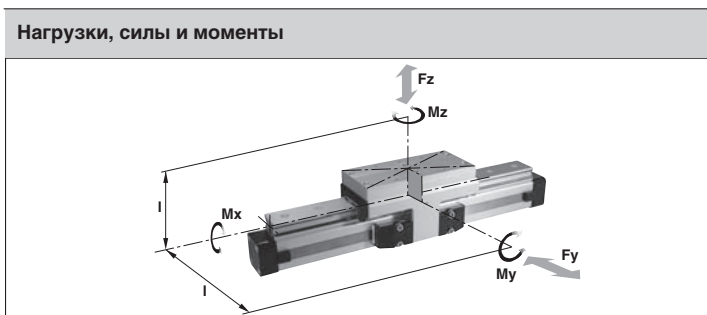

Технические характеристики
В таблице указаны максимально допустимые значения. Если на цилиндр одновременно действуют несколько моментов и сил, то нужно использовать следующее уравнение:

$$\frac{M_x}{M_{x_{\max}}} + \frac{M_y}{M_{y_{\max}}} + \frac{M_z}{M_{z_{\max}}} + \frac{L_y}{L_{y_{\max}}} + \frac{L_z}{L_{z_{\max}}} \leq 1$$

Суммарный коэффициент нагрузки должен быть >1.
Если коэффициент нагрузки меньше 1, то срок службы равен 8000 км

В таблице указаны максимально допустимые значения для легкой без толчков работы, которые нельзя превышать даже в динамическом режиме.
Рабочее давление 4,5 - 8 бар.
Для снятия тормоза требуется давление минимум 4,5 бар.

¹ Тормозная поверхность сухая – замасленная поверхность торможения уменьшит силу торможения
* Примечание:
В схеме демпфирования нужно прибавить массу тормоза к движущейся массе.

Серия	Для линейного привода	Макс. момент [Нм]			Макс. нагрузка [Н] Fy, Fz	Макс. сила торможения при 6 бар [Н] ¹⁾	Увеличение массы линейного привода [кг]		Масса каретки направляющей* [кг]	№ заказа MB-SL	
		Mx	My	Mz			на ход 0 мм	на ход 100 мм		без датчика	с датчиком износа
MB-PL25	OSP-P25	16	39	39	857	315	2.14	0.40	1.24	20864	по заказу
MB-PL32	OSP-P32	29	73	73	1171	490	4.08	0.62	2.02	20865	по заказу
MB-PL40	OSP-P40	57	158	158	2074	715	5.46	0.70	2.82	20866	по заказу
MB-PL50	OSP-P50	111	249	249	3111	1100	8.60	0.95	4.07	20867	по заказу

Линейный привод – Принадлежности (монтажная арматура и магнитные реле)

Серия OSP-P



Описание	№ спецификации
Общее описание	P-1.45.001E
Монтажная серьга	P-1.45.002E
Монтаж на крышке	P-1.45.003E
Монтаж на крышке (для линейных приводов с направляющей)	P-1.45.00E-2,-6,-7
Опора промежуточной секции	P-1.45.004E
Опора промежуточной секции (для линейных приводов с направляющей)	P-1.45.005E-3,-5,-8,-9
Инверсионное крепление	P-1.45.006E
Переходной профиль	P-1.45.007E
Профиль с Т-образным пазом	P-1.45.008E
Соединительный профиль	P-1.45.009E
Дуплексное соединение	P-1.45.011E
Мультиплексное соединение	P-1.45.012E
Магнитное реле, стандартный вариант	P-1.45.100E
Магнитное реле для крепления на гайке с Т-образным пазом	P-1.45.104E
Магнитное реле в исполнении АTEX	P-1.45.105E
Крышка кабеля	P-1.45.102E

ORIGA Sensoflex

Датчик положения для
автоматического движения

Серия SFI-plus
(инкрементная система измерения)

для цилиндра серии
• OSP-P...



Характеристики

- Бесконтактная магнитная система измерения перемещения
- Длина перемещения до 32 м
- Разрешающая способность 0,1 мм (опция: 1 мм)
- Скорость перемещения до 10 м/с
- Для линейного и нелинейного вращательного движения
- Подходит для почти любого устройства управления или отображения с входом для счетчика

Магнитная система измерения смещения SFI-plus состоит из 2 основных компонентов.

- Измерительная шкала
Самоприклеивающаяся магнитная измерительная шкала

- Считывающая головка
Преобразует магнитные данные в электрические сигналы, которые затем обрабатываются счетчиками (например, ПЛК, ПК, цифровой счетчик)

Силовые пневмоцилиндры являются линейными приводами рассчитанными на высокое отношение усилия к размеру. Поэтому цилиндр идеально подходит для зажимания, заклепывания, перфорации и прочих областей применения, где требуются большие силы.

- Силовые цилиндры создают большие усилия
- Компактные размеры
- C0D – диафрагменного типа
- C0P – поршневого типа
- Имеются модели одинарного и двойного действия



Технические характеристики

Рабочее давление: 8 бар макс.
Рабочая температура: от -20°C до +70°C

Шток из нержавеющей стали
Шток по стандарту ISO 4395



Цилиндры со сжатым воздухом типа C0D и C0Pне следует использовать в вертикальных установках без внешнего упора

Дополнительные технические характеристики см. на компакт-диске

C0D - Двойного действия

Сила при 6 бар, Н	Размер порта	Ход, мм	Код заказа
3000	G1/4	40	C0D300-40
6000	G1/4	50	C0D600-50
12000	G1/2	50	C0D1200-50
25000	G1/2	60	C0P2500-60
25000	G1/2	80	C0P2500-80

C0P – Одинарного действия

Сила при 6 бар, Н	Сила пружины, Н макс. N	Сила пружины, Н мин. N	Размер порта	Ход, мм	Код заказа
1600	314	128	G1/4	50	C0P160-50S
1600	314	128	G1/4	80	C0P160-80S
3000	314	128	G1/4	50	C0P300-50S
3000	314	128	G1/4	80	C0P300-80S
3000	294	98	G1/4	40	C0D300-40S
6000	638	98	G1/4	50	C0D600-50S
12000	981	235	G1/2	50	C0D1200-50S
25000	2700	883	G1/2	60	C0P2500-60S
25000	2700	883	G1/2	100	C0P2500-100S

Усилие пружины в цилиндрах одинарного действия достаточно для возврата штока без нагрузки

Принадлежности

Гайка для монтажа шейки

Резьба контргайки	Для цилиндра	Код заказа
 M24x2	C0D300	9141100000
M36x3	C0D600/1200	9141100100
M48x3	C0P2500	9141100200
M24x3	C0P160/300	9141100300

 Обозначает изделие на складе

Гайка штока (в комплект входит одна гайка)

Гайка резьбы штока	Для цилиндра	Код заказа
 M12	C0P160/300 и C0D300	0266211200
M16	C0D600	0266211400
M20	C0D1200	0266211600
M24	C0P2500	0266211800

Размеры (мм), поршневого типа

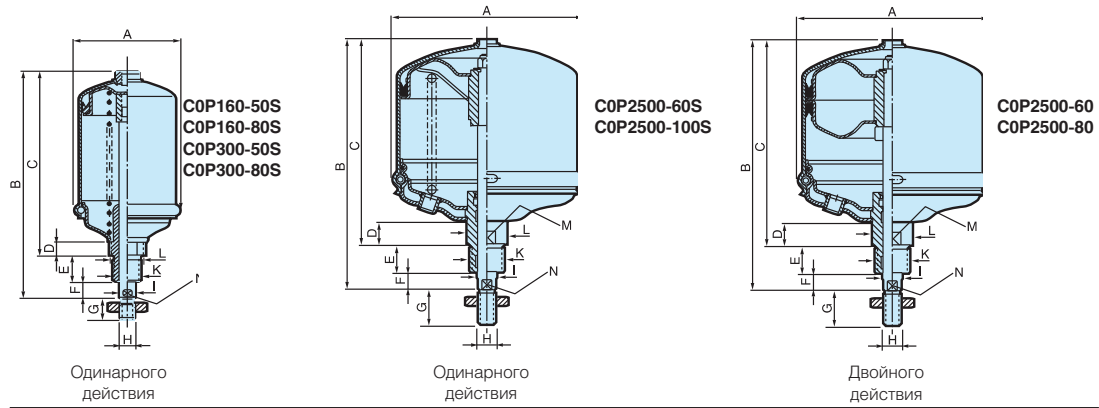

Тип	Соедин. резьба	A	B	C	D	E	F	G	H	I Ø	K	L Ø	M	N
COP160-50S	G1/4	66	192	151	18	30	11	24	M12x1,75	14	M24x3	30	30	12
COP160-80S	G1/4	66	222	181	18	30	11	24	M12x1,75	14	M24x3	30	30	12
COP300-50S	G1/4	93	192	151	18	30	11	24	M12x1,75	14	M24x3	30	30	12
COP300-80S	G1/4	93	222	181	18	30	11	24	M12x1,75	14	M24x3	30	30	12
COP2500-60S	G1/2	268	345	285	33	40	20	48	M24x3	28	M48x3	56	50	25
COP2500-100S	G1/2	268	385	325	33	40	20	48	M24x3	28	M48x3	56	50	25
COP2500-60	G1/2	268	345	285	33	40	20	48	M24x3	28	M48x3	56	50	25
COP2500-80	G1/2	268	385	325	33	40	20	48	M24x3	28	M48x3	56	50	25

Размеры (мм), диафрагменного типа

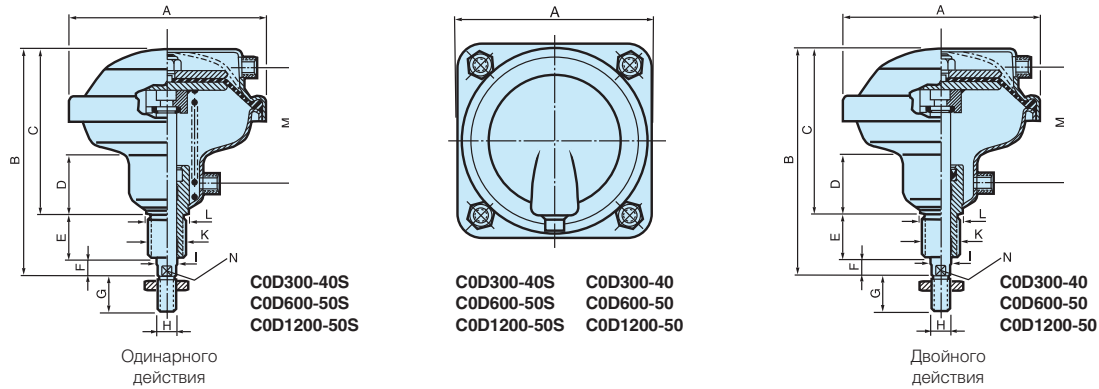

Тип	Соедин. резьба	A	B	C	D	E	F	G	H	I Ø	K	L Ø	M	N
COD300-40S	G1/4	150	183	131	48	38	14	24	M12x1,75	16	M24x2	30	90	13
COD300-40	G1/4	150	183	131	48	38	14	24	M12x1,75	16	M24x2	30	90	13
COD600-50S	G1/4	195	212	154	55	38	20	32	M16x2	20	M36x3	43	107	17
COD600-50	G1/4	195	212	154	55	38	20	32	M16x2	20	M36x3	43	107	17
COD1200-50S	G1/2	261	243	178	58	45	20	40	M20x2,5	25	M36x3	43	117	22
COD1200-50	G1/2	261	243	178	58	45	20	40	M20x2,5	25	M36x3	43	117	22

Упорные цилиндры для пресса

Простой пресс для эффективной установки и запрессовки можно легко установить, привинтив упорные цилиндры в резьбовые отверстия в очень устойчивом и прочном стальном стенде для прессования. Стенд выпускается в двух вариантах с разными крепежными резьбами для цилиндров.

Верхняя плита имеет две разные резьбы и может поворачиваться на 180 градусов, чтобы цилиндры можно было вставить в правильную резьбу.

Нижнее основание имеет Т-образную дорожку для простой установки принадлежностей. Кроме того, оно имеет сквозные отверстия для простой и надежной установки на рабочем столе.



ПРИМЕЧАНИЕ! Помните, что при работе нужно использовать управление цилиндрами и прессом двумя руками, чтобы избежать травм рук. Мы рекомендуем пользоваться нашим двуручным механизмом управления РХР. Он выпускается в разных вариантах, и является простым и безопасным для установки в стенд. Он отвечает требованиям стандартов EN574 и EN954-1.

Более подробную информацию можно найти на нашем сайте: www.parker.com/euro_pneumatic

Описание	Резьбы А/В	Вес КГ	№ заказа.
Пресс для C0P160 / C0P300 / C0D300	M24x2/M24x3	24	C0P-C0D-P01
Пресс для C0D600 / C0D1200 / C0P2500	M36x3/M48x3	24	C0P-C0D-P02

Размеры

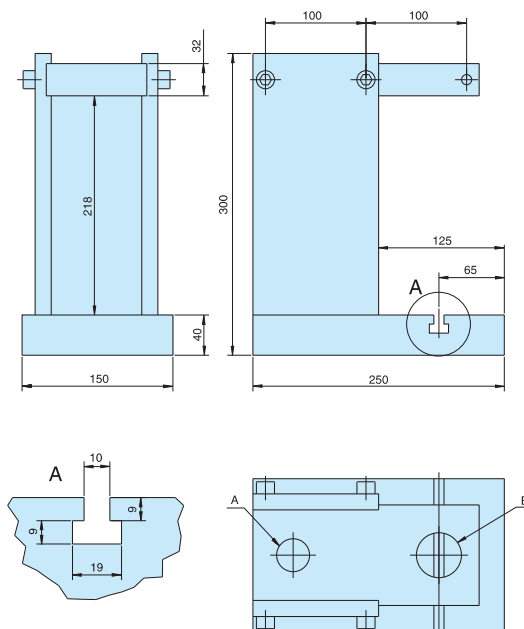

Пневмоподушки сильфонного типа идеально подходят в ситуациях, требующих приводов одинарного действия с коротким ходом, с большим тяговым усилием.

Изготавливаются из синтетического каучука, армированного тканью с одной, двумя и тремя баллонами в зависимости от длины хода и модели. В них нет движущихся металлических частей и поэтому они создают тяговое усилие практически без трения по сравнению с обычными пневматическими цилиндрами.



- 10 размеров, диаметры 70-660 мм
- Длина хода от 45 доо 375 мм
- Одно-, двух- и трехсекционные
- Большое усилие и перемещение без трения
- Не требует обслуживания

Технические характеристики

Рабочее давление:	8 бар макс.
Рабочая температура:	от -30°C до +70°C
Высокотемпературный вариант	
Рабочая температура:	от -30°C до +115°C
Рабочая среда:	Сухой воздух



Для ограничения хода рекомендуется использовать внешние механические стопоры. Нельзя допускать максимального хода или "достигать дна".

Пневмоподушки нельзя наращивать, следует использовать только один сильфон.

Пневмоподушки пригодны для работы в условиях вибрации, то есть в системах с высокой частотой работы.

Дополнительные технические характеристики см. на компакт-диске

Одновитковый

Символ	Ø мм (дюймы)	Размер отверстия	Макс. усилие (Н) при давлении 1 бар (ход 0 мм)	Макс. ход мм	Код заказа
	110 (4 1/2 x 1)	G3/8	1150	45	9109400
	150 (6 x 1)	G1/2	1900	55	9109004A
	200 (8 x 1)	G1/2	3200	75	9109014
	250 (10 x 1)	G1/2	5000	100	9109024
	300 (12 x 1)	G1/2	6500	100	9109044
	370 (14 1/2 x 1)	G1/2	9600	115	9109064

Двухвитковый

Символ	Ø мм (дюймы)	Размер отверстия	Макс. усилие (Н) при давлении 1 бар (ход 0 мм)	Макс. ход мм	Код заказа
	70 (2 3/4 x 2)	G1/4	400	50	9109009
	110 (4 1/2 x 2)	G3/8	900	80	9109401
	150 (6 x 2)	G1/2	1800	112	9109001A
	200 (8 x 2)	G1/2	3000	180	9109011
	250 (10 x 2)	G1/2	4800	200	9109021
	300 (12 x 2)	G1/2	6800	195	9109041
	370 (14 1/2 x 2)	G1/2	10000	225	9109061
	410 (16 x 2)	G1/2	11400	250	9109171
	550 (21 1/2 x 2)	G3/4	24000	300	9109150
	660 (26 x 2)	G3/4	30800	310	9109156

Трехвитковый

Символ	Ø мм (дюймы)	Размер отверстия	Макс. усилие (Н) при давлении 1 бар (ход 0 мм)	Макс. ход мм	Код заказа
	70 (2 3/4 x 3)	G1/4	370	65	9109010
	110 (4 1/2 x 3)	G3/8	900	100	9109402
	150 (6 x 3)	G1/2	1800	173	9109007A
	200 (8 x 3)	G1/2	3000	225	9109017
	250 (10 x 3)	G1/2	4800	300	9109031
	300 (12 x 3)	G1/2	6800	330	9109051
	370 (14 1/2 x 3)	G1/2	10200	350	9109069
410 (16 x 3)	G1/2	10500	375	9109177	



Обозначает изделие на складе.

Размеры (мм)

Ø70 мм (2 3/4")

Вариант с алюминиевой торцевой плитой

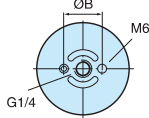

Ø110 мм (4 1/2")

Вариант с алюминиевой торцевой плитой

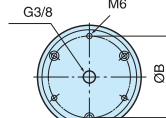

Ø550 мм (21 1/2")

Вариант со стальной торцевой плитой

Ø660 мм (26")

Вариант со стальной торцевой плитой

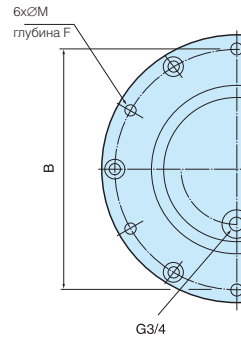

Ø150 мм (6")

Вариант с алюминиевой торцевой плитой

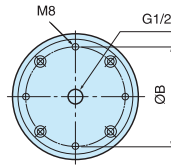

Ø200-410 мм (8-16")

Вариант с алюминиевой торцевой плитой

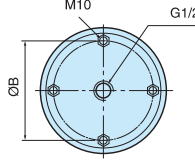

Ø	Число витков	H мин	H стат.	H макс	Ход макс	ØE макс	ØA	ØB	ØM	F
70	2	65	90	115	50	80	78	36	M6	9
70	3	80	110	145	65	80	78	36	M6	9
110	1	45	65	90	45	125	110	93	M6	13
110	2	65	100	145	80	125	110	93	M6	13
110	3	100	145	200	100	125	110	93	M6	13
150	1	50	80	105	55	175	155	127	M8	16
150	2	78	130	190	172	175	155	127	M8	16
150	3	102	190	275	173	175	155	127	M8	16
200	1	50	90	125	75	230	184	155.5	M10	
200	2	70	160	250	180	230	184	155.5	M10	
200	3	100	205	325	225	230	184	155.5	M10	
250	1	50	100	150	100	280	210	181	M10	
250	2	70	170	270	250	280	210	181	M10	
250	3	100	250	400	300	280	210	181	M10	
300	1	50	100	150	100	330	260	232	M10	
300	2	75	170	270	195	330	260	232	M10	
300	3	100	250	430	330	330	260	232	M10	
370	1	50	110	165	115	395	310	282.5	M10	
370	2	70	180	295	225	395	310	282.5	M10	
370	3	100	280	450	350	395	310	282.5	M10	
410	2	75	200	325	250	440	310	282.5	M10	
410	3	125	300	500	375	440	310	282.5	M10	
550	2	90	200	390	300	580	498.5	470	M10	19
660	2	90	200	400	310	700	498.5	470	M10	19

Ø70-150 мм (2 3/4-6")

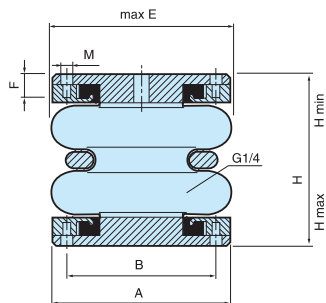

Ø200-410 мм (8-16")

Вариант со стальной торцевой плитой

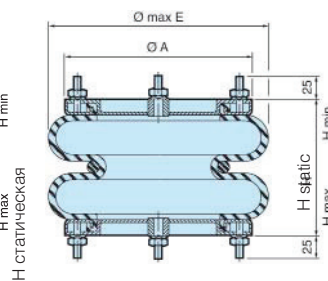

Ø550 мм (21 1/2")

Вариант с алюминиевой торцевой плитой

Ø660 мм (26")

Вариант со стальной торцевой плитой

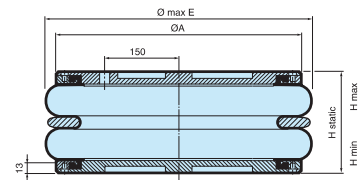



Пневматические двигатели из нержавеющей стали

Серия P1V-S

*Идеальный выбор для
пищевой промышленности*



Рассчитаны на применение в жестких условиях, выпускаются в разных вариантах с разнообразными скоростями и выходными крутящими моментами. Все двигатели имеют круглую форму, грязевую ловушку, исполнение из нержавеющей стали и внешние уплотнения из витона, поэтому идеально подходят для пищевой промышленности, в которой широко распространено промывание агрессивными чистящими средствами.

Все модели реверсивного типа и как стандарт имеют вал на шпонке. Выходная мощность от 120 до 1200 ватт, обладают исключительно высокой эффективностью, низким потреблением воздуха от 3,7 до 27 л/с.

Двигатели P1V-S являются серией пневматических двигателей, в которых все внешние компоненты изготовлены из нержавеющей стали, то есть их можно использовать в пищевой промышленности и там, где существует риск коррозии.

- Мощность от 0,02 кВт до 1,2 кВт
- Двигатели в исполнении ATEX CE Ex имеют мощность от 0,12 кВт до 1,2 кВт
- Рассчитаны на жесткие условия эксплуатации
- Периодическая работа без смазки как стандарт
- Тормозные двигатели мощностью 0,2 кВт и 0,3 кВт в целях большей безопасности



Технические характеристики

Рабочее давление: 7 бар макс. (макс 6 бар во взрывобезопасном исполнении)
 Рабочая температура: от -30° до +100° C (от -20° до +40°С во взрывобезопасном исполнении)
 Рабочая среда: Сжатый воздух класса качества 3.4.3 (без смазки) и 3.-5 (со смазкой) по стандарту ISO 8573-1
 Сертификат ATEX: CE Ex II 2 GD c IIC T6 (80°С)X
 CE Ex II 2 GD c IIC T5 (95°С)X

Относительно изделий в исполнении ATEX обратитесь в наш отдел сбыта
Примечание: Все технические характеристики указаны для рабочего давления 6 бар на входе

Реверсивные пневматические двигатели

Вал со шпонкой, серия P1V-S002A, 20 ватт - (M5)

Макс. вы-ходная мощность кВт	Скорость без нагрузки об/мин	Скорость при макс. выходной об/мин	Крутящий момент при макс. выходной мощности Нм	Миним. пусковой момент Нм	Расход воздуха при макс. выход. мощности, л/с	Соед.	Миним. внутр. диам. трубы	Код заказа
0,02	1300	650	0,29	0,44	1,7	M5	3	P1V-S002A0130
0,02	950	475	0,40	0,60	1,7	M5	3	P1V-S002A0095

Вал со шпонкой, серия P1V-S008A, 80 ватт - (M8 x 0,75, 3 фиттинга для пластиковых труб Ø6/4 мм прилагаются)

0,08	24000	12000	0,06	0,09	3,5	M8 x 0,75*	4	P1V-S008A0000
0,08	7000	3500	0,22	0,33	3,5	M8 x 0,75*	4	P1V-S008A0700
0,08	1900	950	0,80	1,20	3,5	M8 x 0,75*	4	P1V-S008A0190
0,08	1300	650	1,20	1,80	3,5	M8 x 0,75*	4	P1V-S008A0130

Вал со шпонкой, серия P1V-S012A, 120 ватт - (G1/8)

CE Ex II 2 GD c IIC T6 (80°С) X

0,12	22000	11000	0,10	0,15	5,0	G1/8	6	P1V-S012A0N00
0,12	5500	2750	0,42	0,63	5,0	G1/8	6	P1V-S012A0550
0,12	3600	1800	0,64	0,95	5,0	G1/8	6	P1V-S012A0360
0,12	1400	700	1,64	2,40	5,0	G1/8	6	P1V-S012A0140
0,12	900	450	2,54	3,80	5,0	G1/8	6	P1V-S012A0090
0,12	600	300	3,82	5,00*	5,0	G1/8	6	P1V-S012A0060
0,12	100	50	5,00*	5,00*	5,0	G1/8	6	P1V-S012A0010

Вал с резьбой, серия P1V-S012D, 120 ватт - (G1/8)

CE Ex II 2 GD c IIC T6 (80°С) X

0,12	22000	11000	0,10	0,15	5,0	G1/8	6	P1V-S012D0N00
0,12	5500	2750	0,42	0,63	5,0	G1/8	6	P1V-S012D0550
0,12	3600	1800	0,64	0,95	5,0	G1/8	6	P1V-S012D0360
0,12	1400	700	1,64	2,40	5,0	G1/8	6	P1V-S012D0140
0,12	900	450	2,54	3,80	5,0	G1/8	6	P1V-S012D0090
0,12	600	300	3,82	5,00*	5,0	G1/8	6	P1V-S012D0060
0,12	100	50	5,00*	5,00*	5,0	G1/8	6	P1V-S012D0010

Вал со шпонкой, серия P1V-S020A, 200 ватт- (G1/8)

CE Ex II 2 GD c IIC T6 (80°С) X

0,20	14500	7250	0,26	0,40	6,3	G1/8	10	P1V-S020A0E50
0,20	4600	2300	0,80	1,20	6,3	G1/8	10	P1V-S020A0460
0,20	2400	1200	1,60	2,40	6,3	G1/8	10	P1V-S020A0240
0,20	1400	700	2,70	4,10	6,3	G1/8	10	P1V-S020A0140
0,20	700	350	5,40	8,20	6,3	G1/8	10	P1V-S020A0070
0,20	350	160	12,00	18,00	6,3	G1/8	10	P1V-S020A0035
0,10	180	90	10,50	15,00	6,3	G1/8	10	P1V-S020A0018
0,20	110	55	33,00	49,50	6,3	G1/8	10	P1V-S020A0011
0,20	60	30	72,00	108,00*	6,3	G1/8	10	P1V-S020A0006
0,18	50	25	20,00*	20,00*	6,3	G1/8	10	P1V-S020A0005
0,18	20	-	20,00*	20,00*	6,3	G1/8	10	P1V-S020A0002
0,18	10	-	20,00*	20,00*	6,3	G1/8	10	P1V-S020A0001
0,20	5	-	20,00*	20,00*	6,3	G1/8	10	P1V-S020A00005

Обозначает изделие на складе.

* Максимально допустимый крутящий момент

Реверсивные пневматические двигатели

Вал с резьбой, Серия P1V-S020D, 200 ватт - (G1/8)

CE II2GD с1С Т6 (80°C) X

Макс. вы- ходная мощ- ность кВт	Скорость без нагрузки об/мин	Скорость при макс. выходной об/мин	Крутящий момент при макс. выход. мощности Нм	Миним. пусковой момент Нм	Расход воздуха при макс. выход. мощ- ности, л/с	Соед.	Миним. внутр. диам. трубы	Код заказа
0,20	14500	7250	0,26	0,40	6,3	G1/8	10	P1V-S020D0E50
0,20	4600	2300	0,80	1,20	6,3	G1/8	10	P1V-S020D0460
0,20	2400	1200	1,60	2,40	6,3	G1/8	10	P1V-S020D0240
0,20	1400	700	2,70	4,10	6,3	G1/8	10	P1V-S020D0140
0,20	700	350	5,40	8,20	6,3	G1/8	10	P1V-S020D0070
0,20	350	160	12,00	18,00	6,3	G1/8	10	P1V-S020D0035
0,10	180	90	10,50	15,00	4,5	G1/8	10	P1V-S020D0018
0,20	50	25	20,00*	20,00*	6,3	G1/8	10	P1V-S020D0005

Вал со шпонкой, Серия P1V-S030A, 300 ватт - (G1/4)

CE II2GD с1С Т6 (80°C) X

0,30	14500	7250	0,40	0,60	8,0	G1/4	10	P1V-S030A0E50
0,30	4600	2300	1,20	1,90	8,0	G1/4	10	P1V-S030A0460
0,30	2400	1200	2,40	3,60	8,0	G1/4	10	P1V-S030A0240
0,30	1400	700	4,10	6,10	8,0	G1/4	10	P1V-S030A0140
0,30	600	300	9,60	14,30	8,0	G1/4	10	P1V-S030A0060
0,30	280	140	20,50	26,00	8,0	G1/4	10	P1V-S030A0028
0,30	230	115	24,00	36,00	8,0	G1/4	10	P1V-S030A0023
0,13	180	90	13,80	21,00	4,7	G1/4	10	P1V-S030A0018
0,30	100	50	57,00	85,50	8,0	G1/4	10	P1V-S030A0010
0,30	50	25	36,00*	36,00*	8,0	G1/4	10	P1V-S030A0005

Вал с резьбой, Серия P1V-S030D, 300 ватт - (G1/4)

CE II2GD с1С Т6 (80°C) X

0,30	14500	7250	0,40	0,60	8,0	G1/4	10	P1V-S030D0E50
0,30	4600	2300	1,20	1,90	8,0	G1/4	10	P1V-S030D0460
0,30	2400	1200	2,40	3,60	8,0	G1/4	10	P1V-S030D0240
0,30	1400	700	4,10	6,10	8,0	G1/4	10	P1V-S030D0140
0,30	600	300	9,60	14,30	8,0	G1/4	10	P1V-S030D0060
0,30	280	140	20,50	26,00	8,0	G1/4	10	P1V-S030D0028
0,13	180	90	13,80	21,00	4,7	G1/4	10	P1V-S030D0018
0,30	50	25	36,00*	36,00*	8,0	G1/4	10	P1V-S030D0005

Вал со шпонкой, Серия P1V-S060A, 600 ватт - (G3/8)

CE II2GD с1С Т6 (80°C) X

0,60	14000	7000	0,82	1,23	14,5	G3/8	12	P1V-S060A0E00
0,60	4000	2000	2,90	4,30	14,5	G3/8	12	P1V-S060A0400
0,60	2700	1350	4,20	6,40	14,5	G3/8	12	P1V-S060A0270
0,60	1700	850	6,70	10,10	14,5	G3/8	12	P1V-S060A0170
0,60	720	360	15,90	24,00	14,5	G3/8	12	P1V-S060A0072
0,60	480	240	23,90	36,00	14,5	G3/8	12	P1V-S060A0048
0,60	300	150	38,20	57,00	14,5	G3/8	12	P1V-S060A0030
0,30	100	50	60,00*	60,00*	14,5	G3/8	12	P1V-S060A0010

Вал со шпонкой, Серия P1V-S120A, 1200 ватт - (G3/4)

CE II2GD с1С Т5 (95°C) X

1,20	8000	4000	2,90	4,30	27,0	G3/4	19	P1V-S120A0800
1,20	2700	1350	8,50	12,70	27,0	G3/4	19	P1V-S120A0270
1,20	1100	550	21,00	31,00	27,0	G3/4	19	P1V-S120A0110
1,20	780	390	29,40	44,00	27,0	G3/4	19	P1V-S120A0078
1,20	320	160	71,60	107,00	27,0	G3/4	19	P1V-S120A0032
1,20	200	100	66,90	110,00*	19,0	G3/4	19	P1V-S120A0012

* Максимально допустимый крутящий момент

 Обозначает изделие на складе

Тормозные двигатели

Встроенный тормоз представляет собой нагруженный пружиной дисковый тормоз, который снимается при минимальном давлении воздуха 5 бар. Тормоз включается в отсутствие давления.

Благодаря своим характеристикам и размерам тормозные двигатели со встроенным работающим и неподвижным тормозом идеально подходят для применения там, где требуется неоднократное точное позиционирование.

Мотор также можно остановить в определенном положении, и время остановки для вращающегося вала можно значительно сократить. Еще одним типичным примером применения тормозных двигателей является ситуация, когда выходной вал нужно удерживать в определенном положении, когда двигатель прекращает передавать крутящий момент.

Тормоз может выполнять более 1500 торможений в час при максимальном крутящем моменте торможения.

Примечание!

Тормозные двигатели должны работать только на воздухе без смазки, в противном случае возникает риск попадания масла в тормозной узел, что снижает эффективность торможения, или он вообще исчезает.

Найдите в техническом каталоге максимально допустимый крутящий момент, создаваемый на моторе нагрузки

Тормозные двигатели с валом со шпонкой, Серия P1V-S020AD, 200 ватт - (G1/8)

Макс. выходная мощность кВт	Скорость без нагрузки об/мин	Скорость при макс. выходной об/мин	Крутящий момент при макс. выход. мощности Нм	Миним. пусковой момент Нм	Расход воздуха при макс. выход. мощности, л/с	Соед.	Миним. внутр. диам. трубы	Код заказа
0,20	14500	7250	0,26	0,40	6,3	G1/8	10	P1V-S020ADE50
0,20	4600	2300	0,80	1,20	6,3	G1/8	10	P1V-S020AD460
0,20	2400	1200	1,60	2,40	6,3	G1/8	10	P1V-S020AD240
0,20	1400	700	2,70	4,10	6,3	G1/8	10	P1V-S020AD140
0,20	700	350	5,40	8,20	6,3	G1/8	10	P1V-S020AD070
0,20	350	160	12,00	18,00	6,3	G1/8	10	P1V-S020AD035
0,10	180	90	10,50	15,00	4,5	G1/8	10	P1V-S020AD018
0,20	110	55	33,00	49,50	6,3	G1/8	10	P1V-S020AD011
0,20	60	30	72,00	108,00*	6,3	G1/8	10	P1V-S020AD006
0,18	50	25	20,00*	20,00*	6,3	G1/8	10	P1V-S020AD005
0,18	20	-	20,00*	20,00*	6,3	G1/8	10	P1V-S020AD002
0,18	10	-	20,00*	20,00*	6,3	G1/8	10	P1V-S020AD005
0,18	5	-	20,00*	20,00*	6,3	G1/8	10	P1V-S020AD0005

Тормозные двигатели с валом с резьбой, Серия P1V-S030AD, 300 ватт - (G1/4)

Макс. выходная мощность кВт	Скорость без нагрузки об/мин	Скорость при макс. выходной об/мин	Крутящий момент при макс. выход. мощности Нм	Миним. пусковой момент Нм	Расход воздуха при макс. выход. мощности, л/с	Соед.	Миним. внутр. диам. трубы	Код заказа
0,30	14500	7250	0,40	0,60	8,0	G1/4	10	P1V-S030ADE50
0,30	4600	2300	1,20	1,90	8,0	G1/4	10	P1V-S030AD460
0,30	2400	1200	2,40	3,60	8,0	G1/4	10	P1V-S030AD240
0,30	1400	700	4,10	6,10	8,0	G1/4	10	P1V-S030AD140
0,30	600	300	9,60	14,30	8,0	G1/4	10	P1V-S030AD060
0,30	280	140	20,50	26,00	8,0	G1/4	10	P1V-S030AD028
0,30	230	115	24,00	36,00	8,0	G1/4	10	P1V-S030AD023
0,30	100	50	57,00	85,50	8,0	G1/4	10	P1V-S030AD010
0,30	50	25	36,00*	36,00*	8,0	G1/4	10	P1V-S030AD005

* Максимально допустимый крутящий момент

Принадлежности для P1V-S

Фланец

Для пневматического двигателя	Для пневмодрели двигателя	Код заказа
P1V-S002		P1V-S4002B
P1V-S008	P1V-S008	P1V-S4008B
P1V-S012		P1V-S4012B
P1V-S020	P1V-S025	P1V-S4020B
P1V-S030	P1V-S040	P1V-S4030B
P1V-S060		P1V-S4060B
P1V-S120		P1V-S4120B



Лапа

Для пневматического двигателя	Для пневмодрели двигателя	Код заказа
P1V-S008	P1V-S008	P1V-S4008F
P1V-S012		P1V-S4012F
P1V-S020	P1V-S025	P1V-S4020F
P1V-S030	P1V-S040	P1V-S4030F
P1V-S020A0011		P1V-S4020C
P1V-S020A0006		P1V-S4020C
P1V-S020A0023		P1V-S4020C
P1V-S020A0010		P1V-S4020C
P1V-S060		P1V-S4060F
P1V-S120		P1V-S4120F



Варианты конструкции

На основе двигателя P1V-S было спроектировано большое число сверлильных, фрезерных и шлифовальных двигателей, чтобы облегчить установку пневматических двигателей в станочное оборудование.

Внимание: Для питания этих моторов следует использовать воздух со смазкой.



Технические характеристики

Рабочее давление:	7 бар макс.
Рабочая температура:	от -30°C до +100°C
Рабочая среда:	Масляный туман с частицами размером менее 40 мкм (без смазки для шлифовального двигателя P1V-S009)

Дополнительные технические характеристики см. на компакт-диске

Серия P1V-M представляет собой пневматические двигатели с планетарной коробкой передач, сам двигатель изготовлен из черной лакированной стали. Его эксплуатационная устойчивость позволяет использовать его во всех обычных областях применения пневматических двигателей.

Имеются три разных размера с номинальной мощностью 200, 400 или 600 ватт, скоростью вращения вала в диапазоне от 29 до 10000 об/мин, и крутящим моментом до 401 Нм при максимальной мощности (более 800 Нм, если мотор заторможен до полной остановки).

Всего серия содержит 27 моделей, охватывающих весь диапазон требований к этим значениям номинальной мощности



- Мощность 0,2 кВт, 0,4 кВт и 0,6 кВт
- Защищенный патентом простой способ смены лопастей
- Скорость вращения без нагрузки от 28 до 10000 об/мин
- Крутящий момент от 0,38 Нм до 380НМ при максимальной выходной мощности
- Монтаж на фланце как стандарт
- Дополнительно монтаж на лапах

Технические характеристики

Рабочее давление	7 бар макс.
Рабочая температура:	от -30°C до +100°C
Рабочая среда:	Профильтрованный сухой воздух и масляный туман, класс чистоты 3.-5 при работе внутри помещения по ISO 8573-1 и с точкой росы ниже окружающей температуры при использовании на открытом воздухе.

Двигатель P1V-M020A, 200 ватт, с фланцем

Макс. выходная мощность кВт	Скорость без нагрузки об/мин	Скорость при макс. выходной об/мин	Крутящий момент при макс. выход. мощности, Нм	Миним. пусковой момент Нм	Расход воздуха при макс. выход. мощности, л/с	Соед.	Миним. диам. трубы мм	Вес Кг	Код заказа
0,200	10 000	5 000	0,38	0,57	6,5	G1/8	10	1,94	P1V-M020A0A00
0,200	2 890	1 445	1,31	1,97	6,5	G1/8	10	1,94	P1V-M020A0290
0,200	1 466	733	2,59	3,89	6,5	G1/8	10	1,94	P1V-M020A0150
0,200	810	405	4,69	7,04	6,5	G1/8	10	2,94	P1V-M020A0081
0,200	413	206	9,20	13,81	6,5	G1/8	10	2,94	P1V-M020A0041
0,200	209	105	18,14	27,21	6,5	G1/8	10	2,94	P1V-M020A0021
0,200	90	45	42,34	63,50	6,5	G1/8	10	7,44	P1V-M020A0009
0,200	59	29	64,76	97,15	6,5	G1/8	10	7,44	P1V-M020A0006
0,200	30	15	126,99	190,48	6,5	G1/8	10	7,44	P1V-M020A0003

Двигатель P1V-M040A, 400 ватт, с фланцем

Макс. выходная мощность кВт	Скорость без нагрузки об/мин	Скорость при макс. выходной об/мин	Крутящий момент при макс. выход. мощности, Нм	Миним. пусковой момент Нм	Расход воздуха при макс. выход. мощности, л/с	Соед.	Миним. диам. трубы мм	Вес Кг	Код заказа
0,400	10 000	5 000	0,76	1,15	9,5	G3/8	12	2,32	P1V-M040A0A00
0,400	2 890	1 445	2,63	3,98	9,5	G3/8	12	2,32	P1V-M040A0290
0,400	1 466	733	5,18	7,84	9,5	G3/8	12	2,32	P1V-M040A0150
0,400	810	405	9,39	14,20	9,5	G3/8	12	4,32	P1V-M040A0081
0,400	413	206	18,41	27,85	9,5	G3/8	12	4,32	P1V-M040A0041
0,400	209	105	36,28	54,90	9,5	G3/8	12	4,32	P1V-M040A0021
0,400	90	45	84,67	128,12	9,5	G3/8	12	7,82	P1V-M040A0009
0,400	59	29	129,53	195,99	9,5	G3/8	12	7,82	P1V-M040A0006
0,400	30	15	253,98	384,31	9,5	G3/8	12	7,82	P1V-M040A0003

Двигатель P1V-M060A, 600 ватт, с фланцем

Макс. выходная мощность кВт	Скорость без нагрузки об/мин	Скорость при макс. выходной об/мин	Крутящий момент при макс. выход. мощности, Нм	Миним. пусковой момент Нм	Расход воздуха при макс. выход. мощности, л/с	Соед.	Миним. диам. трубы мм	Вес Кг	Код заказа
0,600	10 000	5 000	1,14	1,71	15,0	G3/8	12	5,59	P1V-M060A0A00
0,600	2 890	1 445	3,94	5,92	15,0	G3/8	12	5,59	P1V-M060A0290
0,600	1 466	733	7,77	11,66	15,0	G3/8	12	5,59	P1V-M060A0150
0,600	810	405	14,08	21,12	15,0	G3/8	12	6,59	P1V-M060A0081
0,600	413	206	27,61	41,42	15,0	G3/8	12	6,59	P1V-M060A0041
0,600	209	105	54,42	81,64	15,0	G3/8	12	6,59	P1V-M060A0021
0,600	90	45	127,01	190,51	15,0	G3/8	12	11,09	P1V-M060A0009
0,600	59	29	194,29	291,44	15,0	G3/8	12	11,09	P1V-M060A0006
0,600	30	15	380,97	571,45	15,0	G3/8	12	11,09	P1V-M060A0003

Размеры

Двигатель P1V-M0•0A0A00

Двигатель P1V-M0•0A0290

Двигатель P1V-M0•0A0150

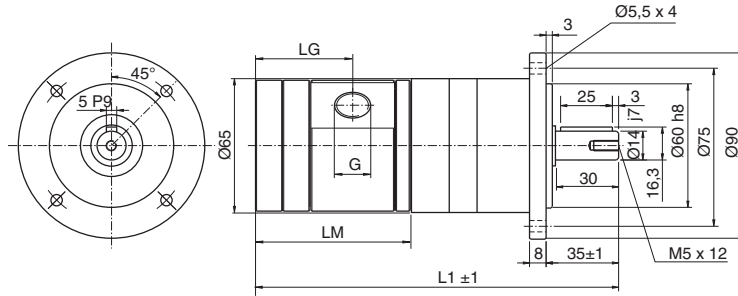

Двигатель P1V-M0•0A0081

Двигатель P1V-M0•0A0041

Двигатель P1V-M0•0A0021

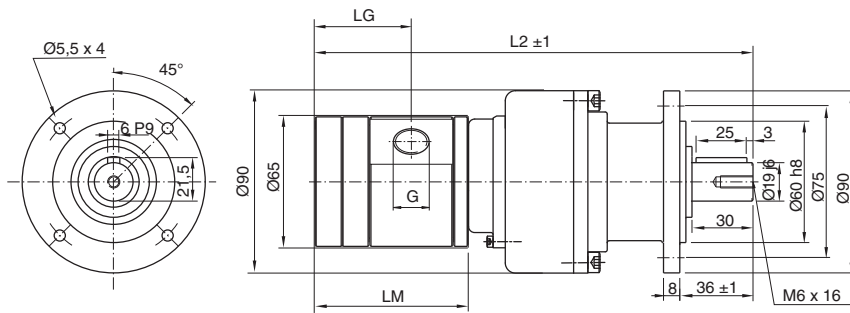

Двигатель P1V-M0•0A0009

Двигатель P1V-M0•0A0006

Двигатель P1V-M0•0A0003

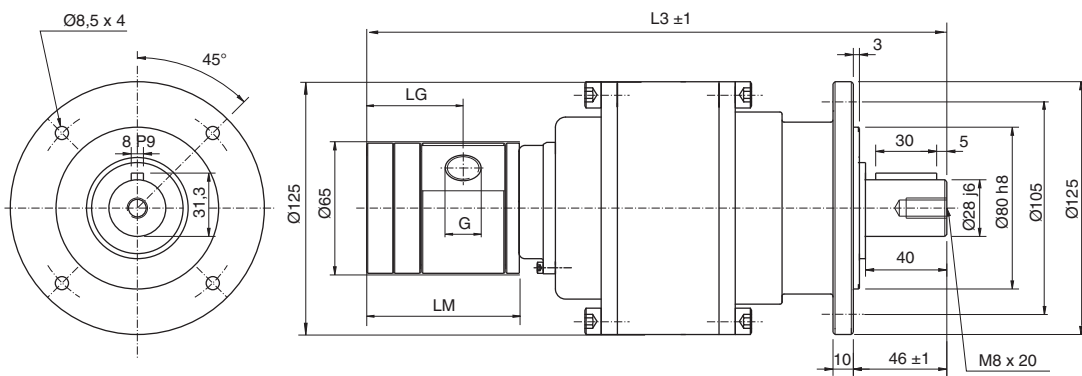

Тип двигателя	G	LG	LM	L1	L2	L3
P1V-M020A	G1/8	39,0	57,5	160,5	197,5	267,5
P1V-M040A	G3/8	49,0	77,5	180,5	217,5	287,5
P1V-M060A	G3/8	56,5	92,0	195,0	232,0	302,0

Вращающиеся приводные механизмы представляют собой простой и эффективный способ создания крутящего момента сжатым воздухом при очень компактных размерах. Они идеально подходят для компактной установки в самых разных областях, например, упаковке, электронике, переработке и т.п.



- Компактная конструкция
- Прочная конструкция
- Долгий срок службы без необходимости в техническом обслуживании
- Высокое отношение выходного крутящего момента к весу.
- Широкий диапазон крутящего момента (до 247 Нм)
- Разнообразные виды крепления, гидравлическое демпфирование и датчики положения

Технические характеристики

Рабочее давление: 10 бар макс.
 Допустимая рабочая среда: Профильтрованный (<5μ) воздух со смазкой и без смазки
 Стандартная рабочая температура:
 PRN/PRO 3: от -5°C до +80°C
 Прочие модели: от -5°C до +60°C
 Заправлен смазкой, дальнейшая смазка обычно не требуется. В случае дополнительной смазки ее нужно продолжать...
 Дополнительные технические характеристики см. на компакт-диске

Миниатюрный PRN (постоянный угол поворота)

Однолопастной	Крутящий момент при 6 бар (Нм)	Точка сравнения	Угол колебаний	Угол колебаний	
				90°	180° 270°
PRNA1S	0,16	X	PRNA1S-90-90	PRNA1S-180-90	
PRNA3S	0,38	X	PRNA3S-90-90	PRNA3S-180-90	
PRNA10S	1,20	X	PRNA10S-90-90	PRNA10S-180-90	
PRNA20S	2,10	X	PRNA20S-90-90	PRNA20S-180-90	
PRN30SE	4,10	X	PRN30SE-90-45	PRN30SE-180-45	PRN30SE-270-45
Двухлопастной					
PRNA3D	0,65		PRNA3D-90-45		
PRNA10D	2,54		PRNA10D-90-45		
PRNA20D	4,70		PRNA20D-90-45		
PRN30DE	9,50		PRN30DE-90-45		

PRO (Регулируемый угол поворота)

Однолопастной	Крутящий момент при 6 бар (Нм)	Угол колебаний	Код заказа	Крутящий момент при 6 бар (Нм)	Угол колебаний	Код заказа
	0,38	30 to 180°	Двухлопастной PROA3S-0-90	0,65	30 to 90°	PROA3D-0-45
	1,20	30 to 180°	PROA10S-0-90	2,54	30 to 90°	PROA10D-0-45
	2,10	30 to 180°	PROA20S-0-90	4,70	30 to 90°	PROA20D-0-45
	4,10	30 to 270°	PRO30SE-0-45	9,50	30 to 90°	PRO30DE-0-45

PRN – высокий крутящий момент (фиксированный угол поворота)

Однолопастной	Крутящий момент при 6 бар (Нм)	Угол колебаний	Угол колебаний		
			90°	180° 270°	
PRN50SE	5,9	PRN50SE-90-45	PRN50SE-180-45	PRN50SE-270-45	
PRN150SE	18,0	PRN150SE-90-45	PRN150SE-180-45	PRN150SE-270-45	
PRN300SE	34,5	PRN300SE-90-45	PRN300SE-180-45	PRN300SE-270-45	
PRN800SE	123,0	PRN800SE-90-45	PRN800SE-180-45	PRN800SE-270-45	
Двухлопастной (угол колебаний 45°)					
PRN50DE	12,8	PRN50DE-90-45			
PRN150DE	41,5	PRN150DE-90-45			
PRN300DE	83,0	PRN300DE-90-45			
PRN800DE	247,0	PRN800DE-90-45			

Обозначает изделие на складе

Варианты конструкции

PRO и миниатюрные PRN

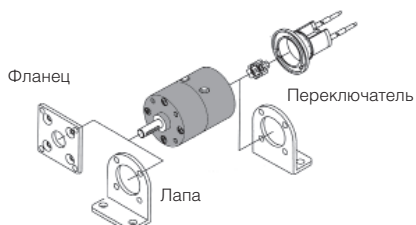

PRN с высоким крутящим моментом

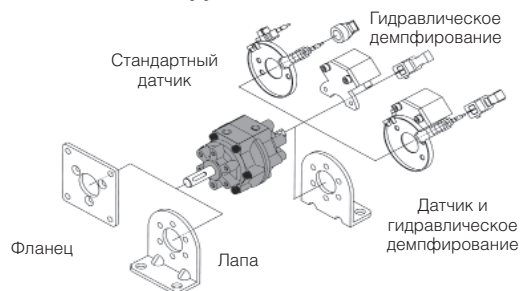

Гидравлическое демпфирование для вращающихся приводов PRN050 –PRN800

Вращающийся привод	Гидравлическое демпфирование	Зажим для демпфирования – Угол поворота		
		90°	180°	270°
PRN50S	CRN50	CRN50-90-45-T	CRN50-180-45-T	CRN50-270-45-T
PRN150S	CRN150	CRN150-90-45-T	CRN150-180-45-T	CRN150-270-45-T
PRN300S	CRN300	CRN300-90-45-T	CRN300-180-45-T	CRN300-270-45-T
PRN50D	CRN50	CRN50-90-45-T		
PRN150D	CRN150	CRN150-90-45-T		
PRN300D	CRN300	CRN300-90-45-T		

Лопастные приводные механизмы создают максимальный выходной крутящий момент при самых малых размерах корпуса. Они преобразуют давление сжатого воздуха во вращательное движение, используемое в самых разных отраслях техники.

Имеются два основных типа. Однолопастные модели имеют максимальный угол поворота 280°, а двухлопастные модели создают вдвое больший крутящий момент при одинаковых размерах корпуса и максимальном угле поворота 100°.

- Приводные механизмы двойного действия
- Одно- или двухлопастные
- Компактная конструкция
- Равномерный крутящий момент в обоих направлениях
- Регулировка угла и датчики.



Технические характеристики

Тип	Приводные механизмы двойного действия	
Стандартный поворот (допуск ±1°)	Однолопастной	от 0 до 275°, типоразмер 10 - 11 от 0 до 280°, типоразмер 22 - 23
	Двухлопастной	от 0 до 95°, типоразмер 10 - 11 от 0 до 100°, типоразмер 22 - 23
Температура	от -10°C до +80°C	
Воздух	Со смазкой или без смазки	
Давление	от 2 до 10 бар макс	

Базовый блок

Типо-размер	Макс. угол поворота	Тип	Вал	Код заказа.
10	275°	Однолопастной	Без двухстороннего штока	6V5100010F-275
	95°	Двухлопастной		6V5100010F-095
11	275°	Однолопастной		6V5200010F-275
	95°	Двухлопастной		6V5200010F-095
22	280°	Однолопастной	Двухсторонний шток	6V1300030F-280
	100°	Двухлопастной		6V1300030F-100
33	280°	Однолопастной		6V2400030F-280
	100°	Двухлопастной		6V2400030F-100

Комплект для регулировки угла и датчик

Типо-размер	Варианты	Код заказа.
22	Комплект для регулировки угла	6V03570
	Комплект для регулировки угла с датчиками. PNP	6V03575
33	Комплект для регулировки угла с датчиками. NPN	6V03576
	Комплект для регулировки угла	6V04570
33	Комплект для регулировки угла с датчиками. PNP	6V04575
	Комплект для регулировки угла с датчиками. NPN	6V04576

В комплекте с регулировкой угла и датчиками.

Типо-размер	Макс. угол поворота	Тип	Вал	Код заказа.
22	220°	Однолопастной	Комплект для регулировки угла	6V1357630F-220
	100°	Двухлопастной		6V1357730F-100
	220°	Однолопастной	Как выше + PNP Датчики. + разъем	6V1357635F-220
	100°	Двухлопастной	Как выше + NPN Датчики. + разъем	6V1357735F-100
	220°	Однолопастной	Как выше + PNP Датчики. + разъем	6V1357636F-220
	100°	Двухлопастной	Как выше + NPN Датчики. + разъем	6V1357736F-100
33	220°	Однолопастной	Комплект для регулировки угла	6V2457630F-220
	100°	Двухлопастной		6V2457730F-100
	220°	Однолопастной	Как выше + PNP Датчики. + разъем	6V2457635F-220
	100°	Двухлопастной	Как выше + NPN Датчики. + разъем	6V2457735F-100
	220°	Однолопастной	Как выше + PNP Датчики. + разъем	6V2457636F-220
	100°	Двухлопастной	Как выше + NPN Датчики. + разъем	6V2457736F-100

Стол P5W обеспечивают точный контроль в диапазоне 0° - 190° даже при больших нагрузках благодаря специальным средствам фиксации и центрирования груза. Демпфирование конца хода с помощью регулируемых стопоров или гидравлических буферов обеспечивает надежное линейное демпфирование, позволяющее перемещать предметы и позиционировать их безопасно и надежно.



- Патентованный механизм реечной передачи.
- Плавная регулировка длины хода.
- Большие шарикоподшипники на валу.
- Сквозное отверстие в шестерне.
- Дополнительный резиновый или гидравлический амортизатор хода
- Стопор в промежуточном положении (MPS).

Технические характеристики

Рабочее давление:	1,5 - 8 бар
Стандартный диапазон температур:	+5°C to +60°C
Рабочая среда:	Профильтрованный сухой воздух, со смазкой или без смазки

Дополнительные технические характеристики см. на компакт-диске

Поворотный стол

Должен быть оборудован демпферами внешнего или иного типа

Размер Ø мм	Соединение	Вес кг	Код заказа
10	M5	0,234	P5WCM10NMN0190B
12	M5	0,557	P5WCM12NMN0190B
20	M5	0,966	P5WCM20NMN0190B
25	G1/8	1,682	P5WCM25NMN0190B
35	G1/8	2,473	P5WCM35NMN0190B
45	G1/4	5,252	P5WCM45NMN0190B
63	G1/4	8,184	P5WCM63NMN0190B

Размеры

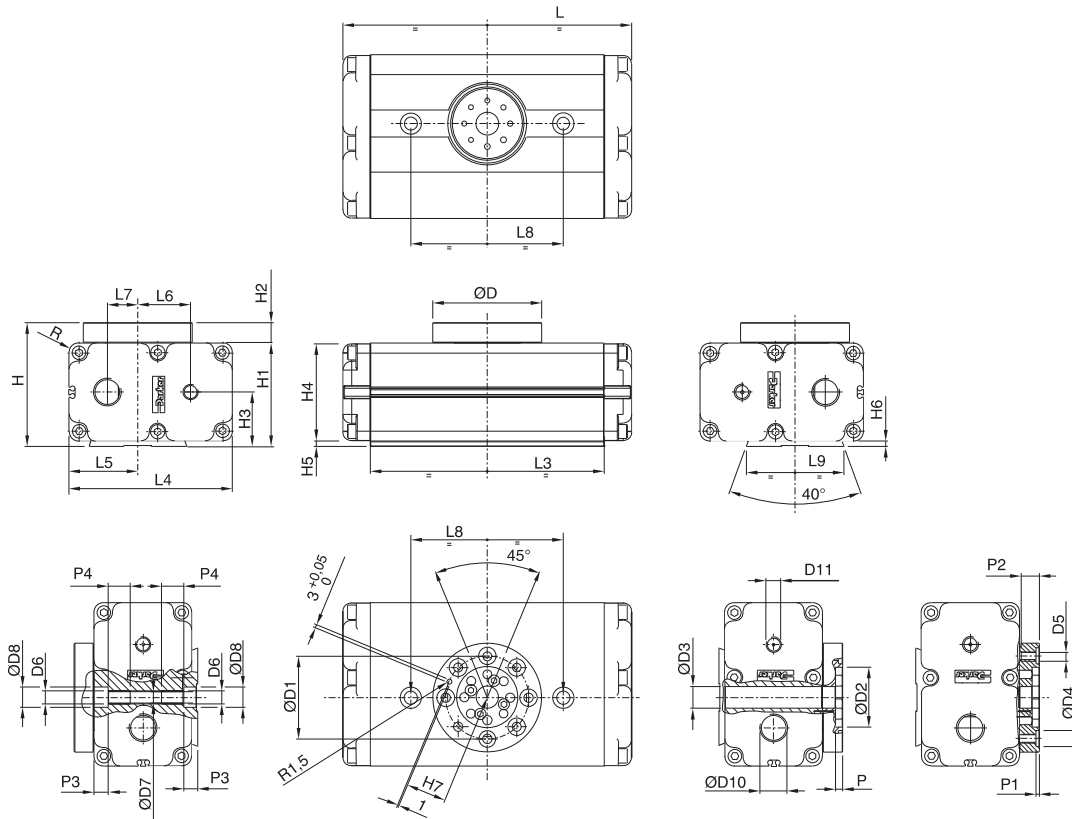

Ход	L	L3	L4	L5	L6	L7	L8	L9	D	D1	D2	D3	D4	D5	D6	D7	D8	D10	D11
Ø MM	MM	MM	MM	MM	MM	MM	MM ±0,02	MM	MM	MM ±0,02	MM	MM	MM	MM	MM	MM	MM	MM	MM
10	81	65	38	19	10	9	50	40	32	23	-	5	7	M4	M5	4,3	9	M8x1	M5
12	108	88	50	25	13	13	59	40	45	31,5	22	6	7	M4	M6	5,2	11	M10x1	M5
20	130	110	65	32,5	16	13,5	72	56	45	31,5	22	8	7	M4	M6	5,2	11	M12x1	M5
25	162	136	80	40,5	24	18	86	70	65	50	37	10	9	M5	M8	6,8	15	M12x1	G1/8
35	170	140	100	47	28,5	17,5	86	70	65	50	37	12	9	M5	M8	6,8	15	M14x1,5	G1/8
45	230	180	120	56	37	26	140	90	100	76	55	18	15	M8	M12	10,5	19	M20x1,5	G1/4
63	265	215	150	63	48,5	28	140	90	100	76	55	20	15	M8	M12	10,5	19	M25x1,5	G1/4

Ход	H	H1	H2	H3	H4	H5	H6	H7	P	P1	P2	P3	P4	R
Ø MM	MM	MM	MM	MM	MM	MM	MM	MM	MM	MM	MM	MM	MM	MM
10	35	27	8	16	21,5	5,25	5	-	-	2,5	6,5	6	10	2,75
12	47	37	10	21	31	5,5	5	15,25	4	2,5	8	6	12	3,5
20	54	44	10	24,5	38	5,5	5	15,25	4	2,5	8	6	12	4,5
25	64	50	14	27,5	44	5,5	5	24,5	5	3	12	10	18	5
35	76	62	14	33,5	55	5,5	5	24,5	5	3	12	10	18	7
45	95,5	77	18,5	41	70	5,5	5	37,5	7	3,5	16	13	24	7
63	113,5	95	18,5	50	88	5,5	5	37,5	7	3,5	16	13	24	9

Демпфирование

Амортизатор толчков



Размер Ø мм	Код заказа
10	MC10MH
12	TK10M-6-1
20	MC75M-3-NB-111
25	MC75M-3-NB-111
35	MC150MH2
45	MC225MH2
63	MC600MH2

Резиновый амортизатор



Размер Ø мм	Код заказа
10	P5WCM10B
12	P5WCM12B
20	P5WCM20B
25	P5WCM20B

Стопор промежуточного положения

Стопор промежуточного положения является ограничителем хода, действующим против рейки поворотного стола с помощью штока. Отверстие поршня стопора больше, чем у поворотного механизма, и создает то же самое давление в середине хода поворотного механизма. В отсутствие давления пружина удерживает шток стопора у рейки поворотного механизма.



Размер Ø мм	Вес kg	Код заказа промежуточного стопора
10	0.055	P5WCM10M
12	0.100	P5WCM12M
20	0.190	P5WCM20M
25	0.300	P5WCM25M
35	0.450	P5WCM35M
45	1.000	P5WCM45M
63	1.675	P5WCM63M

Магнитные датчики

Все реле являются нормально разомкнутыми (NO) в выключенном положении. Под действием магнитного поля реле замыкается. Реле рассчитаны на простой монтаж без дополнительных креплений на кронштейнах



Выход / Функция	Кабель / разъем	Вес кг	Код заказа
Тип PNP, нормально разомкнутый	2,5 м кабель с оплеткой из полиуретана	0,007	P8S-SPFL3
Тип NPN, нормально разомкнутый	2,5 м кабель с оплеткой из полиуретана	0,007	P8S-SNFL3
Тип PNP, нормально разомкнутый	0,3 м M8 / Защелкивающийся	0.013	P8S-SPSH3
Тип NPN, нормально разомкнутый	0,3 м M8 / Защелкивающийся	0.013	P8S-SNSH3

Эти современные легкие захваты обладают высокой эффективностью и имеют много вариантов, позволяющих их использовать в большинстве областей применения.

- Компактная конструкция
- Двойного действия, квадратные зажимные губки
- Автоматическое удерживание захвата с помощью механической системы
- Высокая надежность



Технические характеристики

Рабочее давление:	3 - 8 бар
Рабочая температура (с датчиками или без датчиков):	от +5°C до +60°C
Рабочая среда:	сухой воздух, со смазкой или без смазки
Дополнительные технические характеристики см. на компакт-диске	

Варианты конструкции

Параллельные двойного действия, квадратные зажимные губки

Захват закрывается и раскрывается давлением сжатого воздуха. При закрывании захват не удерживается. Имеются 4 размера.

Датчики.

Проверка закрывания и раскрывания захватов с помощью датчиков.

Функция пружины

Самофиксация в закрытом или раскрытом положении с помощью внутренней пружины. При прекращении подачи воздуха сила удерживания равна силе прижима, поделенной на 4.

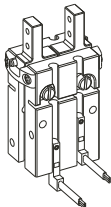
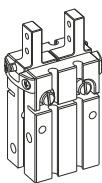

Радиальные, двойного действия, квадратные зажимные губки

Захват закрывается и раскрывается давлением сжатого воздуха. Автоматическое удерживание захвата с помощью механической системы.

Датчики.

Проверка закрывания и раскрывания захватов с помощью датчиков.

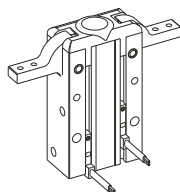
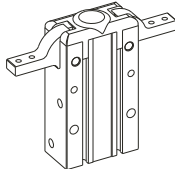

Угловые, двойного действия, манипуляторы с прямоугольными захватами

Захват закрывается и раскрывается давлением сжатого воздуха. При закрывании захват не удерживается. Имеются 4 размера.

Датчики.

Проверка закрывания и раскрывания захватов с помощью датчиков.

Функция пружины

Самофиксация в закрытом или раскрытом положении с помощью внутренней пружины. При прекращении подачи воздуха сила удерживания равна силе прижима, поделенной на 4.

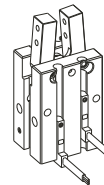

Параллельные захваты

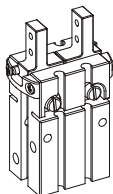

Без пружины

Размер	Код заказа
10	P5GCM10HMN0004B
16	P5GCM16HMN0006B
20	P5GCM20HMN0010B
25	P5GCM25HMN0014B

Раскрытие пружинной

Размер	Код заказа
10	P5GCM10HBN0004B
16	P5GCM16HBN0006B
20	P5GCM20HBN0010B
25	P5GCM25HBN0014B

Закрывание пружинной

Размер	Код заказа
10	P5GCM10HDN0004B
16	P5GCM16HDN0006B
20	P5GCM20HDN0010B
25	P5GCM25HDN0014B

Угловые захваты

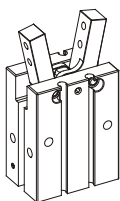

Без пружины

Размер	Код заказа
10	P5GCM10KMN0040B
16	P5GCM16KMN0040B
20	P5GCM20KMN0040B
25	P5GCM25KMN0040B

Раскрытие пружинной

Размер	Код заказа
10	P5GCM10KBN0040B
16	P5GCM16KBN0040B
20	P5GCM20KBN0040B
25	P5GCM25KBN0040B

Закрывание пружинной

Размер	Код заказа
10	P5GCM10KDN0040B
16	P5GCM16KDN0040B
20	P5GCM20KDN0040B
25	P5GCM25KDN0040B

Радиальные захваты

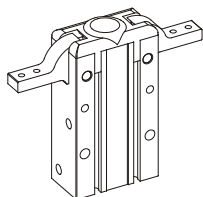

Размер	Код заказа
10	P5GCM10BMN0180B
16	P5GCM16BMN0180B
20	P5GCM20BMN0180B
25	P5GCM25BMN0180B

Размеры (мм)

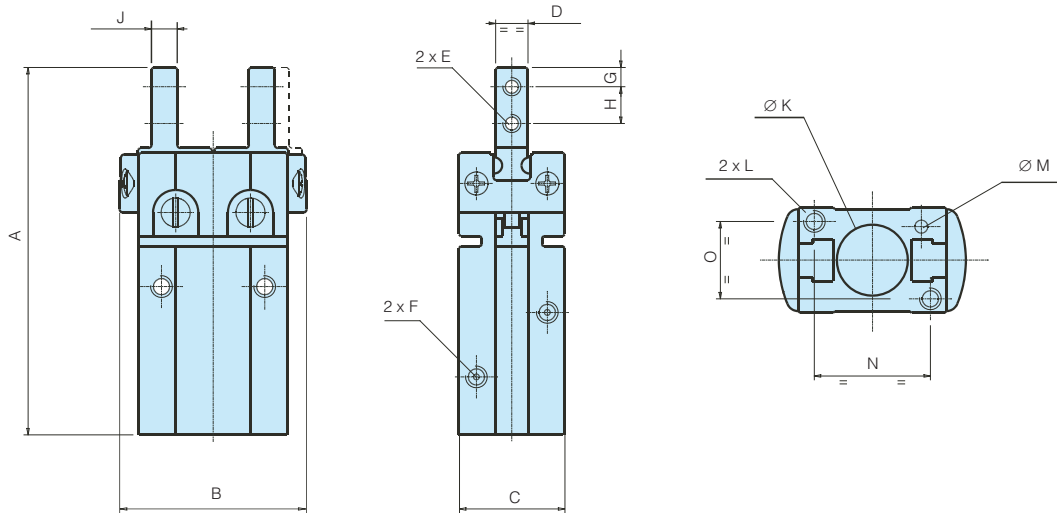

Тип	Размер	A	B	C	D	E	F	G	H	J	ØK	L	ØM	N	O	Ход, мм
Параллельный	10	57	29,4	16,4	5	M2,5	M3	3	5,7	4	11	M3	2	18	12	4,4
	16	67,3	38,6	23,6	8	M3	M5	4	7	5	17	M4	3	22	15	6,6
	20	84,8	50,4	27,6	10	M4	M5	5	9	8	21	M5	4	32	18	10,2
	25	102,7	64,0	33,6	12	M5	M5	6	12	10	26	M6	4	40	22	14
Угловой	10	53	23	16,4	6,4	M2,5	M3	3	5,7	4	11	M3	-	18	12	40°
	16	63,3	30,6	23,6	8	M3	M5	4	7	7	17	M4	-	22	15	40°
	20	78,7	42	27,6	10	M4	M5	5,2	9	8	21	M5	-	32	18	40°
	25	93,3	52	33,6	12	M5	M5	8	12	10	26	M6	-	40	22	40°
Радиальный	10	71	30	15	6	M3	M5	3	6	4	11	M3	3	24	9	180°
	16	84	38	20	8	M3	M5	4	7	5	17	M4	3	30	12	180°
	20	106	48	26	10	M4	M5	5	9	8	21	M5	4	38	16	180°
	25	131	58	30	12	M5	M5	6	12	10	26	M6	4	46	18	180°

Датчики для захвата P5GC

Датчики можно регулировать
вдоль паза

			Размер 10	Размер 16	Размер 20	Размер 25		
P8S-SPFL3	PNP	Кабель 2.5 м	<input checked="" type="checkbox"/> (1)	<input checked="" type="checkbox"/> <input checked="" type="checkbox"/> (1)	<input checked="" type="checkbox"/> <input checked="" type="checkbox"/> (1)	<input checked="" type="checkbox"/> <input checked="" type="checkbox"/> (1)	<input checked="" type="checkbox"/>	<input checked="" type="checkbox"/> (1)
P8S-SNFL3	NPN	Кабель 2.5 м	<input checked="" type="checkbox"/> (1)	<input checked="" type="checkbox"/> <input checked="" type="checkbox"/> (1)	<input checked="" type="checkbox"/> <input checked="" type="checkbox"/> (1)	<input checked="" type="checkbox"/> <input checked="" type="checkbox"/> (1)	<input checked="" type="checkbox"/>	<input checked="" type="checkbox"/> (1)
P8S-SPSH3	PNP	Разъем M8	<input checked="" type="checkbox"/> (1)	<input checked="" type="checkbox"/> <input checked="" type="checkbox"/> (1)	<input checked="" type="checkbox"/> <input checked="" type="checkbox"/> (1)	<input checked="" type="checkbox"/> <input checked="" type="checkbox"/> (1)	<input checked="" type="checkbox"/>	<input checked="" type="checkbox"/> (1)
P8S-SNSH3	NPN	Разъем M8	<input checked="" type="checkbox"/> (1)	<input checked="" type="checkbox"/> <input checked="" type="checkbox"/> (1)	<input checked="" type="checkbox"/> <input checked="" type="checkbox"/> (1)	<input checked="" type="checkbox"/> <input checked="" type="checkbox"/> (1)	<input checked="" type="checkbox"/>	<input checked="" type="checkbox"/> (1)
P8S-SPTH2	PNP	Разъем M8	<input type="checkbox"/>	<input checked="" type="checkbox"/> <input type="checkbox"/>	<input checked="" type="checkbox"/> <input type="checkbox"/>	<input checked="" type="checkbox"/> <input type="checkbox"/>	<input checked="" type="checkbox"/>	<input type="checkbox"/>

(1) С помощью переходника, прилагающегося к датчику



Код заказа	P8S-SPFL3	P8S-SNFL3	P8S-SPSH3	P8S-SNSH3	P8S-SPTHZ
------------	-----------	-----------	-----------	-----------	-----------

Линейные приводы

Полный ассортимент пневматических
приводных устройств

PDE2612TCUK

Компания Parker является мировым лидером в производстве систем управления движения, обеспечивая точные инженерные решения для разнообразных отраслей промышленности. Компания Parker Hannifin работает во всех странах мира с различными компаниями, стремясь сделать их машины более надежными и производительными. Продукция компании Parker используется в спутниках, вращающихся по орбите вокруг Земли, в станках и мобильных установках, на нефтяных вышках и нефтеперерабатывающих заводах, в больницах и лабораториях. По существу, везде, где есть механизмы, в которых нужен контроль движения или потока, вы обнаружите инновационные и надежные компоненты и системы компании Parker. Ассортимент линейных приводных механизмов компании Parker включает компактные, легкие, бесштоковые модели и модели по стандарту ISO/VDMA. Имеются устройства, сконструированные специально для пищевой промышленности из алюминия и нержавеющей стали, а также устройства для жестких условий эксплуатации в агрессивной среде.

PDE2612TSUK

Линейные приводы

Использование в минимальном пространстве

Компактные цилиндры P1G



- Диаметр поршня 6, 10 и 16 мм
- Не требуют смазки
- Коррозионноустойчивая конструкция
- Монтажная резьба
- Компактная конструкция
- Одинарного действия как стандарт

Операции зажимания и блокировки

Цилиндры с коротким ходом C05



- Диаметр поршня 8 - 63мм
- Короткий ход с большой прижимной силой
- Компактные размеры для ограниченного пространства
- Одинарного и двойного действия
- Простота установки и монтажа.

Легкий режим работы в упаковочной, пищевой и текстильной промышленности

Миницилиндры P1A по стандарту ISO



- Диаметр поршня 10 - 25мм по стандарту ISO 6432
- Магнитный поршень как стандарт
- Демпфирование конца хода для продления срока службы
- Регулируемое демпфирование цилиндров с диаметром отверстия 16 - 25мм
- Полный ассортимент монтажной арматуры и датчиков.
- Имеются модели с направляющим штоком

Использование в ограниченном пространстве

Компактные цилиндры P1J



- Диаметр поршня 12 – 63 мм
- Длина хода до 100мм
- Одинарного и двойного действия
- Магнитный поршень как стандарт
- Компактные размеры для ограниченного пространства
- Полный ассортимент монтажной арматуры и датчиков.

Разнообразные варианты отверстий

Цилиндры P1M



- Диаметр поршня 12 – 100 мм
- Длина хода до 500 мм
- Одинарного и двойного действия
- Магнитный поршень как стандарт
- Разнообразие расположения отверстий
- Полный ассортимент монтажной арматуры и датчиков.

Агрессивная окружающая среда/ Пищевая промышленность

Цилиндры из нержавеющей стали P1S



- Все детали из нержавеющей стали
- Миницилиндры по стандарту ISO 6432 с диаметром отверстия 10 – 25 мм
- Цилиндры по стандарту ISO 6432 с диаметром отверстия 32 – 125 мм
- Магнитный поршень как стандарт
- Идеально удобны для промывки
- Регулируемое демпфирование конца хода
- Предварительная заправка смазкой пищевой марки.

Стойкость к поперечным нагрузкам

Компактные цилиндры P5T



- Диаметр поршня 12 - 100мм
- Цилиндр в комплекте со встроеным направляющим штоком
- Плоские подшипники или сдвоенные подшипники с циркулирующими шариками
- Демпфирование конца хода как стандарт
- Магнитный поршень как стандарт
- Разнообразие расположения отверстий и монтажной арматуры
- Стандартная длина хода 10 – 200 мм

Облегченный режим работы

Цилиндры P1K



- Диаметр поршня 32 - 125мм
- Одинарного и двойного действия
- Конструкция рассчитана на использование в чистых условиях производства
- Конструкция рассчитана на работу с сухим штоком
- Демпфирование конца хода для продления срока службы
- Модели с датчиками определения положения

Короткий ход, большое тяговое усилие, одинарное действие

Сильфоны



- 10 диаметров поршня 70 – 660 мм
- Длина хода 45 – 430 мм
- Движение без трения с большой тяговой силой
- Одно-, двух и трехходовые
- Не нуждаются в обслуживании



PDE2612TCUK
Линейные приводы

Модели общего промышленного назначения и для пищевой промышленности

Цилиндры P1D по стандартам ISO/VDMA



- Диаметр поршня 32 – 125 мм по стандарту ISO/VDMA
- Двойного действия с регулируемым демпфированием конца хода
- Магнитный поршень как стандарт
- Разнообразие расположения отверстий
- Работа без смазки
- "Чистые" модели для пищевой промышленности
- Полный ассортимент монтажной арматуры и датчиков

Операции зажимания и затягивания

Гидравлические прижимные цилиндры



- Цилиндры однократного действия со встроенным гидроневматическим усилителем
- Компактные размеры с большой прижимной силой до 2700 декаН (в зависимости от давления воздуха)
- Работа от системы сжатого воздуха, никакой специальной установки не требуется
- Простая регулировка благодаря полностью резьбовому корпусу
- Простая и быстрая установка

Операции захвата в разнообразных областях применения

Роботизированные захваты P5G-C



- Модели 4 размеров
- Параллельное или угловое направление действия
- Квадратные прижимные губки
- На все модели можно установить магнитиндуктивный датчик для контроля раскрытия и закрытия захвата

Жесткие условия эксплуатации

Цилиндры P1E по стандарту VDMA 24562



- Диаметр поршня 160 – 200 мм по стандарту ISO/VDMA
- Двойного действия с регулируемым демпфированием конца хода
- Магнитный поршень как стандарт
- Разнообразие расположения отверстий
- Работа без смазки
- Конструкция с соединительной тягой
- Полный ассортимент монтажной арматуры и датчиков

Большое разнообразие областей применения

Вращательные приводы PV – лопастного типа



- Приводные механизмы двойного действия
- Одно- или двухлопастные
- Компактная обтекаемая конструкция
- Равномерный крутящий момент в обоих направлениях
- Имеются средства регулировки угла и датчики

Демпфирующий гидравлический цилиндр

Гидравлический демпфер



- Различные размеры в дюймах
- Плавное управление подачей
- Длина хода до 450мм

Дверные приводы, специальное машиностроение

Бесштоковые цилиндры

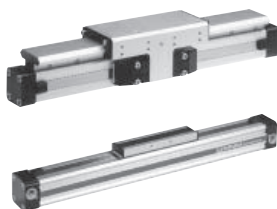

- Высокая точность демпфирования
- Разнообразие расположения отверстий
- Высокоэффективные уплотнения
- Выемка для установки датчика с усиливающей полосой
- Большая допустимая нагрузка

Зажимание, клепка и штамповка

Силовые цилиндры C0D - C0P



- Короткий ход с большим тяговым усилием
- Компактные размеры
- Модели с диафрагмой или поршнем
- Одинарного или двойного действия

Монтаж интегральных схем, стекло, литье под давлением, листовой металл

Вакуум



- Минигенераторы вакуума
- Компактные генераторы вакуума с реле управления воздухом
- Многофункциональные генераторы вакуума с обратным клапаном и быстрой разгрузкой
- Широкий ассортимент чашечных присосов
- Широкое разнообразие материалов

PDE2613TCUK

Вращательные приводы и пневматические двигатели

Вращательные приводы и пневматические двигатели

Полный ассортимент вращательных приводов и пневматических двигателей

PDE2613TCUK

Rotary Actuators and Air Motors
A complete range of pneumatic Rotary Actuator and Air Motor components
Copyright © 2013 Parker Hannifin Corp.

Parker
ENGINEERING YOUR

Компания Parker является мировым лидером в производстве систем управления движением, обеспечивая точные инженерные решения для разнообразных отраслей промышленности. Компания Parker Hannifin работает во всех странах мира с различными компаниями, стремясь сделать их машины более надежными и производительными. Продукция компании Parker используется в спутниках, вращающихся по орбите вокруг Земли, в станках и мобильных установках, на нефтяных вышках и нефтеперерабатывающих заводах, в больницах и лабораториях. По существу, везде, где есть механизмы, в которых нужен контроль движения или потока, вы обнаружите инновационные и надежные компоненты и системы компании Parker.

Ассортимент вращательных приводных механизмов и пневматических двигателей компании Parker включает разнообразные колебательные или непрерывно вращающиеся устройства. Имеются модели из нержавеющей стали специально для пищевой промышленности или более прочные модели для общего промышленного применения.



PDE2613TCUK

Вращательные приводы и пневматические двигатели

Агрессивная среда и пищевая промышленность

Пневматические двигатели P1V-S



- Конструкция полностью из нержавеющей стали
- Мощность от 0,120 кВт до 1,2 кВт
- Для жестких условий эксплуатации
- Периодический режим работы без смазки
- Наружные уплотнения из витона
- Идеально подходят для пищевой промышленности

Жесткие условия эксплуатации

Большие лопастные пневматические двигатели P1V-B



- Мощность 5,1 кВт, 9 кВт и 18 кВт
- Для работы в очень усиленном режиме
- Скорость без нагрузки от 400 до 300 об/мин
- Высокий крутящий момент от 57 Нм до 160 Нм при макс. выходной мощности

Упаковка, переработка, электроника

Вращательные приводные механизмы PRO-PRN



- Компактная конструкция
- Прочная конструкция
- Длительный срок эксплуатации, не требующий обслуживания
- Высокая величина отношения крутящего момента на выходе к весу
- Широкий диапазон крутящих моментов (до 247 Нм)

Минимальный уровень шума

Радиально-поршневые пневматические двигатели P1V-P



- Радиально-поршневой двигатель P1V-P
- Мощность 0,73 кВт, 0,125кВт и 0,228 кВт
- Низкая скорость и высокий крутящий момент
- Выпускаются как обычные и тормозные двигатели
- Скорость без нагрузки от 2200 до 7,4 об/мин
- Высокий крутящий момент от 0,637 Нм до 500 Нм

Жесткие условия эксплуатации

Большие пневматические двигатели P1V-A



- Рассчитаны на жесткие условия эксплуатации.
- Обширный набор дополнительных шестерен
- Широкий диапазон скоростей и крутящих моментов
- Мощность 1,6кВт, 2,6 кВт, 3,6кВт

Реечные штоки

Вращательные приводные механизмы реечного типа RA



- Высокий крутящий момент
- Равномерный крутящий момент в обоих направлениях
- Компактная конструкция
- Поворот на 90° или 180°
- Выходной вал со шпонкой

Прочные пневматические двигатели

Прочные лопастные пневматические двигатели P1V-M



- Мощность 0,2 кВт, 0,4 кВт и 0,6 кВт
- Патентованный способ простой смены лопастей
- Скорость без нагрузки от 28 до 10000 об/мин
- Крутящий момент от 0,38 Нм до 380НМ при макс. выходной мощности
- Комплектуется монтажным фланцем как стандарт
- Дополнительно монтаж на лапе

Усиленный режим эксплуатации

Поворотные столы P5W



- Реечная передача.
- Плавная регулировка хода.
- Большие шарикоподшипники на валу.
- Сквозное отверстие в шестерне
- Дополнительно резиновый ограничитель хода или гидравлический демпфер
- Стопор в промежуточном положении (MPS)



PDE2600PNUK

Объединенный каталог пневматики

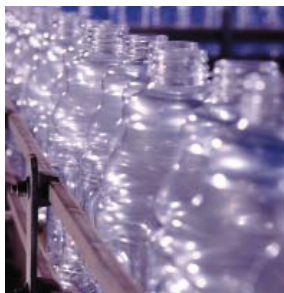

Управляющие устройства

Выбор компонентов для подачи воздуха к цилиндрам

В представленной ниже таблице можно найти подходящие клапаны, трубы и т.п. для каждого размера цилиндра. Если длина трубы превышает 2 м, следует выбрать трубу на один размер больше, чем указано в данной таблице. Данные таблицы основаны на максимальной скорости перемещения цилиндра 0,5 м/с.

Действительными являются следующие данные:
 Давление в линии подачи: мин. 7,0 бар
 Настройка давления регулятора: 6,0 бар
 Длина трубы между блоком очистки воздуха и клапаном: макс. 1 м
 Длина трубы между клапаном и цилиндром: макс. 2 м
 Данные таблицы соответствуют скорости перемещения цилиндра 0,5 м/с

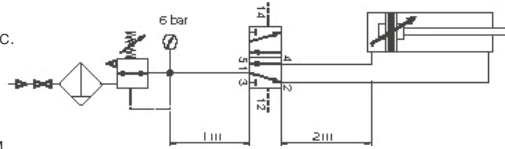

Цилиндр																	
Диаметр цилиндра, мм	Ø10	Ø12	Ø16	Ø20	Ø25	Ø32	Ø40	Ø50	Ø63	Ø80	Ø100	Ø125	Ø160	Ø200			
Размер соединения цилиндра по ISO	M5	M5	M5	G1/8	G1/8	G1/8	G1/4	G1/4	G3/8	G3/8	G1/2	G1/2	G3/4	G3/4			
Труба																	
Диаметр трубы, нар./внутр., мм	4 / 2.7	4 / 2.7	4 / 2.7	6 / 4	6 / 4	6 / 4	8 / 6	8 / 6 10 / 8	10 / 8	12 / 9 14 / 11	12 / 9	16 / 13	18 / 15	22 / 16			
Узлы подготовки воздуха																	
Global P31																	
Global P32																	
Global P33																	
Клапаны																	
Клапан маслянки 4 мм																	
Клапан M5																	
Клапан маслянки 6 мм																	
Клапан 1/8 дюйма																	
Клапан 1/4 дюйма																	
Клапан 3/8 дюйма																	
Клапан 1/2 дюйма																	

 Возможно
 Рекомендуется
 Скорость цилиндра < 0,5 м/с
 Не рекомендуется

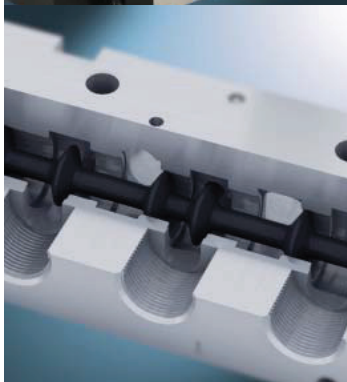

Viking Xtreme

Высокоэффективные
направляющие
распределительные клапаны
Корпус с каналами G1/8 - G1/2 дюйма



Экстремальные окружающие условия

Требующие применения
клапанов **Viking Xtreme**

Клапаны серии Viking Xtreme отличаются высокой прочностью, универсальностью и сочетают высокую эффективность с компактными монтажными размерами. Большая пропускная способность, короткое время переключения и низкое давление переключения являются важными характеристиками клапанов этой серии.

Клапаны с размерами 1/8 и 1/4 дюйма, оборудованные соответствующими соленоидными исполнительными механизмами, предназначены для работы с давлениями до 16 бар, а клапаны с размерами 3/8 и 1/2 дюйма – до 12 бар, при окружающей температуре от -40°C до +60°C.

Клапаны серии Viking Xtreme отличаются высокой прочностью, универсальностью и сочетают высокую эффективность с компактными монтажными размерами. Большая пропускная способность, короткое время переключения и низкое давление переключения являются важными характеристиками клапанов этой серии.

- 4 типоразмера: G1/8, G1/4, G3/8 и G1/2.
- Широкий диапазон рабочих температур
- Компактная конструкция с высокой коррозионной стойкостью.
- Широкий диапазон версий 5/2 и 5/3.
- Для применения на транспорте выпускаются высокотемпературные и низкотемпературные версии.
- Версия с приводом от рукоятки



Рабочие параметры

	P2L-AX	P2L-BX	P2L-CX	P2L-DX
Рабочее давление:	16 бар	16 бар	12 бар	12 бар
Рабочая температура, стандартная	от -10 °C до +50 °C			
Пневматический управляющий соленоидный клапан	от -40 °C до +60 °C			
Стандартная версия и пищевая версия	от -10 °C до +50 °C			
Автомобильная версия и версия с приводом от рукоятки.	от -40 °C до +60 °C			
Расход (Qmax);	P2L-AX 19,0 л/с	P2L-BX 38,0 л/с	P2L-CX 72,0 л/с	P2L-DX 78,0 л/с

Клапаны 5/2 и 5/3 с пневматическим приводом

Графическое обозначение	Типоразмер	Привод	Возврат	Код заказа
	G1/8	Пневматический управляющий распределитель	Пневматический управляющий распределитель	P2LAX511PP
	G1/4			P2L BX512PP
	G3/8			P2LCX513PP
	G1/2			P2LDX514PP
	G1/8	Пневматический управляющий распределитель	Пружина	P2LAX511PS
	G1/4			P2L BX512PS
	G3/8			P2LCX513PS
	G1/2			P2LDX514PS
	G1/8	Пневматический управляющий распределитель с закрытым центром	Пневматический управляющий распределитель с автоматической центровкой	P2LAX611PP
	G1/4			P2L BX612PP
	G3/8			P2LCX613PP
	G1/2			P2LDX614PP
	G1/8	Пневматический управляющий распределитель с вентилируемым центром	Пневматический управляющий распределитель с автоматической центровкой	P2LAX811PP
	G1/4			P2L BX812PP
	G3/8			P2LCX813PP
	G1/2			P2LDX814PP
	G1/8	Пневматический управляющий распределитель с подпружиненным центром	Пневматический управляющий распределитель с автоматической центровкой	P2LAX711PP
	G1/4			P2L BX712PP
	G3/8			P2LCX713PP
	G1/2			P2LDX714PP

Клапаны 5/2 и 5/3 с электрическим приводом – соленоид 15 мм

Графическое обозначение	Типоразмер	Привод	Возврат	Код заказа С соленоидом 15 мм питание 24 В пост. тока	Код заказа без соленоида 15 мм
	G1/8	Соленоид	Соленоид	P2LAX511EENXB549	P2LAX511EENXXX
	G1/4			P2L BX512EENXB549	P2L BX512EENXXX
	G3/8			P2LCX513EENXB549	P2LCX513EENXXX
	G1/2			P2LDX514EENXB549	P2LDX514EENXXX
	G1/8	Соленоид	Пружина	P2LAX511ESNXB549	P2LAX511ESNXXX
	G1/4			P2L BX512ESNXB549	P2L BX512ESNXXX
	G3/8			P2LCX513ESNXB549	P2LCX513ESNXXX
	G1/2			P2LDX514ESNXB549	P2LDX514ESNXXX
	G1/8	Соленоид С закрытым центром	Соленоид С автоматической центровкой	P2LAX611EENXB549	P2LAX611EENXXX
	G1/4			P2L BX612EENXB549	P2L BX612EENXXX
	G3/8			P2LCX613EENXB549	P2LCX613EENXXX
	G1/2			P2LDX614EENXB549	P2LDX614EENXXX
	G1/8	Соленоид С вентилируемым центром	Соленоид С автоматической центровкой	P2LAX811EENXB549	P2LAX811EENXXX
	G1/4			P2L BX812EENXB549	P2L BX812EENXXX
	G3/8			P2LCX813EENXB549	P2LCX813EENXXX
	G1/2			P2LDX814EENXB549	P2LDX814EENXXX
	G1/8	Соленоид С подпружиненным центром	Соленоид С автоматической центровкой	P2LAX711EENXB549	P2LAX711EENXXX
	G1/4			P2L BX712EENXB549	P2L BX712EENXXX
	G3/8			P2LCX713EENXB549	P2LCX713EENXXX
	G1/2			P2LDX714EENXB549	P2LDX714EENXXX

Клапаны 5/2 и 5/3 с электрическим приводом – соленоид 22 мм

Графическое обозначение	Типоразмер	Привод	Возврат	Код заказа С соленоидом 22 мм 24 В пост. тока	Код заказа Без катушки соленоида
	G1/8	Соленоид	Соленоид	P2LAX511EENDDB49	P2LAX511EENDDN
	G1/4			P2LBX512EENDDB49	P2LBX512EENDDN
	G3/8			P2LCX513EENDDB49	P2LCX513EENDDN
	G1/2			P2LDX514EENDDB49	P2LDX514EENDDN
	G1/8	Соленоид	Пружина	P2LAX511ESNDDB49	P2LAX511ESNDDN
	G1/4			P2LBX512ESNDDB49	P2LBX512ESNDDN
	G3/8			P2LCX513ESNDDB49	P2LCX513ESNDDN
	G1/2			P2LDX514ESNDDB49	P2LDX514ESNDDN
	G1/8	Соленоид С закрытым центром	Соленоид С автоматической центровкой	P2LAX611EENDDB49	P2LAX611EENDDN
	G1/4			P2LBX612EENDDB49	P2LBX612EENDDN
	G3/8			P2LCX613EENDDB49	P2LCX613EENDDN
	G1/2			P2LDX614EENDDB49	P2LDX614EENDDN
	G1/8	Соленоид С вентилируемым центром	Соленоид С автоматической центровкой	P2LAX811EENDDB49	P2LAX811EENDDN
	G1/4			P2LBX812EENDDB49	P2LBX812EENDDN
	G3/8			P2LCX813EENDDB49	P2LCX813EENDDN
	G1/2			P2LDX814EENDDB49	P2LDX814EENDDN
	G1/8	Соленоид С подпружиненным центром	Соленоид С автоматической центровкой	P2LAX711EENDDB49	P2LAX711EENDDN
	G1/4			P2LBX712EENDDB49	P2LBX712EENDDN
	G3/8			P2LCX713EENDDB49	P2LCX713EENDDN
	G1/2			P2LDX714EENDDB49	P2LDX714EENDDN











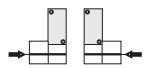

Клапаны 5/2 с электрическим приводом – для работы в экстремальных условиях: 16 бар, от -40°C до +60°C. P2LAX/P2LBX 16 бар и P2LCX/P2LDX 12 бар

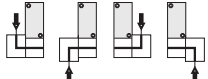
Графическое обозначение	Типоразмер	Привод	Возврат	Код заказа С соленоидом 22 мм 24 В пост. тока	Код заказа Без катушки соленоида
	G1/8	Соленоид	Соленоид	P2LAX511EEHDDB49	P2LAX511EEHDDN
	G1/4			P2LBX512EEHDDB49	P2LBX512EEHDDN
	G3/8			P2LCX513EEHDDB49	P2LCX513EEHDDN
	G1/2			P2LDX514EEHDDB49	P2LDX514EEHDDN
	G1/8	Соленоид	Пружина	P2LAX511ESHDDB49	P2LAX511ESHDDN
	G1/4			P2LBX512ESHDDB49	P2LBX512ESHDDN
	G3/8			P2LCX513ESHDDB49	P2LCX513ESHDDN
	G1/2			P2LDX514ESHDDB49	P2LDX514ESHDDN

Направляющие распределительные клапаны с приводом от рукоятки

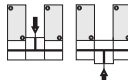
Макс. рабочее давление 16 бар, температурный диапазон от -40°C до +60°C.

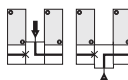
Графическое обозначение	Типоразмер	Привод	Возврат	Угол поворота при переключении	Тип	Масса кг	Код заказа
Клапаны 5/2, стандартная температура, рукоятка под углом 90° к отверстиям							
	G1/8	Рукоятка	Рукоятка	28°	Станд.	0,18	P2LAX511VV
	G1/4	Рукоятка	Рукоятка	20°	Станд.	0,33	P2L BX512VV
	G3/8	Рукоятка	Рукоятка	32°	Станд.	0,40	P2LCX513VV
	G1/2	Рукоятка	Рукоятка	32°	Станд.	0,60	P2LDX514VV
	G1/8	Рукоятка	Пружина	28°	Станд.	0,18	P2LAX511VS
	G1/4	Рукоятка	Пружина	20°	Станд.	0,33	P2L BX512VS
	G3/8	Рукоятка	Пружина	32°	Станд.	0,40	P2LCX513VS
	G1/2	Рукоятка	Пружина	32°	Станд.	0,60	P2LDX514VS
Клапаны 5/3, низкая температура, рукоятка под углом 90° к отверстиям							
	G1/8	Рукоятка	Рукоятка	±14°	Станд.	0,18	P2LAX61122
	G1/4	Положение с закрытым центром удерживается в трех положениях		±12°	Станд.	0,33	P2L BX61222
	G3/8		±16°	Std.	0,71	P2LCX61322	
	G1/2		±16°	Станд.	0,73	P2LDX61422	
	G1/8	Рукоятка	Рукоятка	±14°	Станд.	0,18	P2LAX81122
	G1/4	Положение с центром под разрежением удерживается в трех положениях		±12°	Станд.	0,33	P2L BX81222
	G3/8		±16°	Станд.	0,71	P2LCX81322	
	G1/2		±16°	Станд.	0,73	P2LDX81422	
	G1/8	Рукоятка	Рукоятка	±14°	Станд.	0,18	P2LAX71122
	G1/4	Положение с центром под давлением удерживается в трех положениях		±12°	Станд.	0,33	P2L BX71222
	G3/8		±16°	Станд.	0,71	P2LCX71322	
	G1/2		±16°	Станд.	0,73	P2LDX71422	
	G1/8	Рукоятка	Рукоятка	±14°	Станд.	0,18	P2LAX61111
	G1/4	Положение с закрытым центром Автоматическая центровка		±12°	Станд.	0,33	P2L BX61211
	G3/8		±16°	Станд.	0,71	P2LCX61311	
	G1/2		±16°	Станд.	0,73	P2LDX61411	
	G1/8	Рукоятка	Рукоятка	±14°	Станд.	0,18	P2LAX81111
	G1/4	Положение с центром под разрежением Автоматическая центровка		±12°	Станд.	0,33	P2L BX81211
	G3/8		±16°	Станд.	0,71	P2LCX81311	
	G1/2		±16°	Станд.	0,73	P2LDX81411	
	G1/8	Рукоятка	Рукоятка	±14°	Станд.	0,18	P2LAX71111
	G1/4	Положение с центром под давлением Автоматическая центровка		±12°	Станд.	0,33	P2L BX71211
	G3/8		±16°	Станд.	0,71	P2LCX71311	
	G1/2		±16°	Станд.	0,73	P2LDX71411	

Принадлежности P2LAX	Варианты соединений	Тип	Масса кг	Код заказа
		Общий коллектор с уплотнениями, монтажными винтами и направляющими штифтами.	0,11	9121658060
		Соединительный блок S с уплотнениями, монтажными винтами и направляющими штифтами G1/4	0,15	9121658064
		Соединительный блок L с уплотнениями, монтажными винтами и направляющими штифтами G1/4	0,15	9121658061
		Торцевая крышка с уплотнениями, монтажными винтами и направляющими штифтами	0,16	9121658066
		Промежуточный блок T с уплотнениями, монтажными винтами и направляющими штифтами G1/4	0,17	9121658062
		Промежуточный блок L с уплотнениями, монтажными винтами и направляющими штифтами G1/4	0,17	9121658065
		Заглушка с уплотнениями, монтажными винтами.	0,05	9121658063

Принадлежности P2LAX

Тип	Масса кг	Код заказа
	Пластина коллектора, P2LA с уплотнениями, монтажными винтами. G3/8 Для 4 клапанов 0,48 Для 6 клапанов 0,63 Для 8 клапанов 0,80 Для 10 клапанов 0,98 Для 12 клапанов 1,10 Для 14 клапанов 1,23	9121658075 9121658076 9121658077 9121658078 9121658079 9121658099
	Заглушка, P2LA для пластины коллектора	0,05 9121658063
	Прижимная планка, P2LA для обычной подачи воздуха с уплотнительными кольцами и монтажными винтами. G1/4 Для 2 клапанов 0,13 Для 4 клапанов 0,20 Для 6 клапанов 0,26 Для 8 клапанов 0,33	9121658070 9121658071 9121658072 9121658073
	Заглушка, P2LA для напорного коллектора	0,05 9121658074
	Крепежные винты, P2LA 0,02 из нержавеющей стали для клапана	9121658043
	Крепежные винты, P2LA 0,01 из нержавеющей стали для глухого фланца	9121658044
	Комплект уплотни- тельных колец, P2LA 0,01 Уплотнительные кольца между клапаном и пластиной коллектора/ прижимной планкой	9121658046

Принадлежности P2LBX

Тип	Масса кг	Код заказа
	Пластина коллектора, P2LB, (кроме P2LB с внешней подачей воздуха к соленоидным клапанам) с креплениями и уплотнительным кольцом. G3/8 Для 2 клапанов 0,69 Для 4 клапанов 1,13 Для 6 клапанов 1,56 Для 8 клапанов 2,00 Для 10 клапанов 2,45	9121594805X 9121594806X 9121594807X 9121594808X 9121594812X
	Заглушка, P2LB для пластины коллектора	0,10 9121594809X
	Прижимная планка, P2LB для обычной подачи воздуха с уплотнительными кольцами и барашковыми болтами. G3/8 Для 2 клапанов 0,38 Для 4 клапанов 0,53 Для 6 клапанов 0,68 Для 8 клапанов 0,83 Для 10 клапанов 0,99	9127113301X 9127113302X 9127113303X 9127113304X 9127113305X
	Заглушка, P2LB для напорного коллектора. G1/4	0,02 9127113306X

Заводские номера и запчасти для соленоидного привода 22 мм

Соленоидные катушки для соленоидных приводов 22 мм

Напряжение	Код заказа, форма А	Масса (кг)	Код заказа, форма В	Масса (кг)
12В 60Гц			P2FCB440	0.093
24В 50/60Гц			P2FCB442	0.093
12В пост. тока			P2FCB445	0.093
12В пост. тока – автомобильные системы	P2FCA447	0.17	P2FCB447	0.093
24В пост. тока – автомобильные системы	P2FCA448	0.17	P2FCB448	0.093
24В пост. тока			P2FCB449	0.093
24В пост. тока – системы малой мощности			P2FCB249	0.093
48В пост. тока			P2FCB451	0.093
110В/50Гц, 120В/60Гц			P2FCB453	0.093
230В/50Гц, 230В/60Гц			P2FCB457	0.093

Примечание: Подвижные соленоиды пригодны только для клапанов серии Viking Xtreme с индексом „Н“, оснащенных исполнительным механизмом 0,8/1,0, тип P2FP13Н4D

Запасные гайки для соленоида

Клапаны, требующие захвата выпуска, должны быть укомплектованы пластмассовыми гайками с насечкой

Код заказа
P2FNP

Клапаны с вентилируемым выпуском комплектуются пластмассовой гайкой диффузора

Код заказа
P2FND

Запасные соленоидные приводы

Соленоидный управляющий распределитель, 22 мм, нормально закрытый, для работы в нормальных условиях (Макс. рабочее давление 10 бар, температура от –10°C до +50°C)

Код заказа (с бистабильным ручным управлением с блокировкой)	масса кг	Код заказа (с моностабильным ручным управлением без блокировки)	масса кг
P2FP13N4C	0.05кг	P2FP13N4D	0.05кг

Привод малой мощности, нормально закрытый, для работы в нормальных условиях (Макс. рабочее давление 10 бар, температура от –10°C до +50°C)

Код заказа (с бистабильным ручным управлением с блокировкой)	масса кг	Код заказа (с моностабильным ручным управлением без блокировки)	масса кг
P2FP13N2C	0.05кг	P2FP13N2D	0.05кг

Соленоидный управляющий распределитель, 22 мм, нормально закрытый, для работы в экстремальных условиях (Макс. рабочее давление 16 бар, температура от –40°C до +60°C)

Код заказа (с моностабильным ручным управлением без блокировки)	масса кг
P2FP13Н4D	0.05кг

Примечание:

Соленоидные управляющие распределители устанавливаются на клапаны серии Viking. Укажите вышеупомянутые заводские номера для заказа запчастей. Исполнительные механизмы поставляются с монтажными винтами и уплотнительными кольцами для уплотнения интерфейса.

Катушки и соединительные разъемы необходимо заказывать отдельно.

Соленоидные приводы - Электрическое соединение EN175301-803 C/ISO15217 (Ex DIN 43650C)

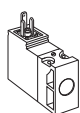

Соленоидные клапаны 15 мм, нормально закрытые, стандартные

Напряжение	Масса кг	Код заказа Без ручного управления	Масса кг	Код заказа С ручным управлением, синий, промывка без блокировки	Масса кг	Код заказа С ручным управлением, желтый, промывка с блокировкой
12 В пост. тока	0,038	P2E-KV32B0	0,038	P2E-KV32B1	0,038	P2E-KV32B2
24 В пост. тока	0,038	P2E-KV32C0	0,038	P2E-KV32C1	0,038	P2E-KV32C2
48 В пост. тока	0,038	P2E-KV32D0	0,038	P2E-KV32D1	0,038	P2E-KV32D2
24 В перем. тока 50Гц	0,038	P2E-KV31C0	0,038	P2E-KV31C1	0,038	P2E-KV31C2
48 В перем. тока 50/60Гц	0,038	P2E-KV34D0	0,038	P2E-KV34D1	0,038	P2E-KV34D2
115 В перем. тока 50Гц/	0,038	P2E-KV31F0	0,038	P2E-KV31F1	0,038	P2E-KV31F2
120 В перем. тока 60Гц						
230 В перем. тока 50Гц/	0,038	P2E-KV31J0	0,038	P2E-KV31J1	0,038	P2E-KV31J2
240 В перем. тока 60Гц						



В соответствии с директивой Евросоюза по оборудованию EN 983 в целях безопасности соленоидные клапаны с ручным управлением должны иметь рукоятки управления с пружинным возвратом.

Соединительные разъемы / кабельные вилки соленоидных клапанов EN175301-803

	Описание	Код заказа Форма 15 мм C/ISO15217	Код заказа 22 мм Промышленная форма B
С винтом с большой головкой, удобным для монтажа в недоступном месте или в углублении 	Стандартная комплектация - IP65	P8C-C	
	24 В пост. тока Светодиодный индикатор и степень защиты IP65	P8C-C26C	
	110 В перем. тока Светодиодный индикатор и степень защиты IP65	P8C-C21E	
Со стандартным винтом 	Стандартная комплектация - IP65 без микропроводного вывода	P8C-D	3EV10V10
	Со светодиодным индикатором и защитой 24 В перем./пост. тока	P8C-D26C	3EV10V20-24
	Со светодиодным индикатором и защитой 110 В перем. тока	P8C-D21E	3EV10V20-110
	Со светодиодным индикатором и защитой 230В перем. тока		3EV10V20-230
С кабелем 	Стандартная комплектация - с кабелем длиной 2 м и степенью защиты IP65	P8L-C2	
	Стандартная комплектация - с кабелем длиной 5 м и степенью защиты IP65	P8L-C5	
	24 В перем./пост. тока, кабель длиной 2 м Светодиодный индикатор и степень защиты IP65	P8L-C226C	
	24 В перем./пост. тока, кабель длиной 5 м Светодиодный индикатор и степень защиты IP65	P8L-C526C	3EV10V20-24L5
	24 В перем./пост. тока, кабель длиной 10 м Светодиодный индикатор и степень защиты IP65	P8L-CA26C	
	110 В перем./пост. тока, кабель длиной 2 м Светодиодный индикатор и степень защиты IP65	P8L-C221E	
	110 В перем./пост. тока, кабель длиной 5 м Светодиодный индикатор и степень защиты IP65	P8L-C521E	3EV10V20-110L5
	230 В перем./пост. тока, кабель длиной 5 м Светодиодный индикатор и степень защиты IP65		3EV10V20-230L5

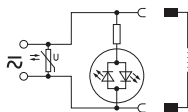

P8C-C	P8C-D26C	P8L-C226C
P8C-D	P8C-D21E	P8L-C526C
P8L-C2	P8C-C26C	P8L-CA26C
P8L-C5	P8C-C21E	P8L-C221E
3EV10V10		P8L-C521E
3EV290V10		
	3EV10V20-24	3EV10V20-24L5
	3EV10V20-110	3EV10V20-110L5
	3EV10V20-230	3EV10V20-230L5

Размеры

P2LAX... все клапаны 5/2 и 5/3

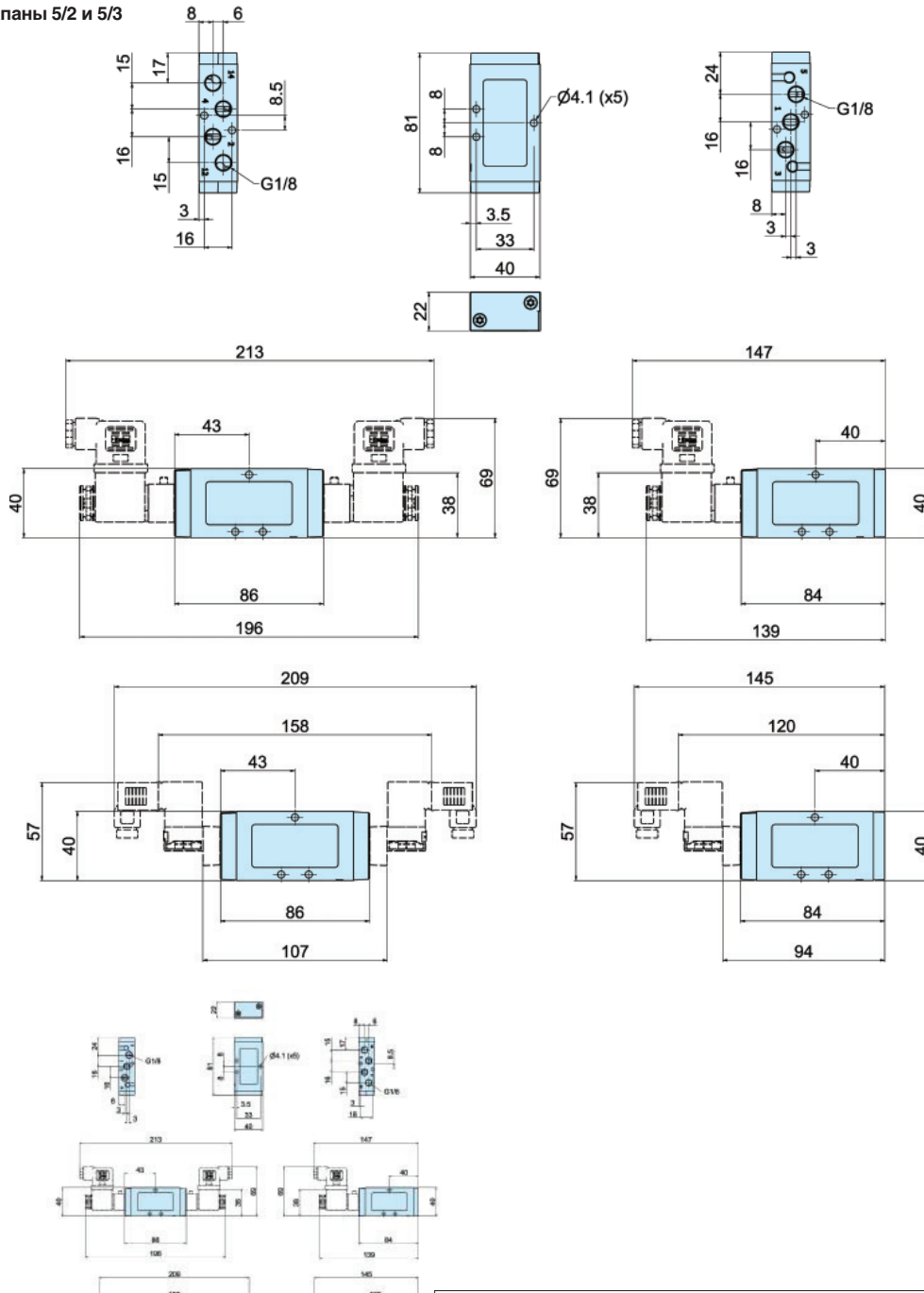

Соленоидные клапаны
 Соленоидные клапаны и кабельные вилки необходимо заказывать отдельно.
 На каждый литер E в коде заказа клапана полагается один управляющий клапан.

Размеры

P2LAX - Направляющие распределительные клапаны с приводом от рукоятки

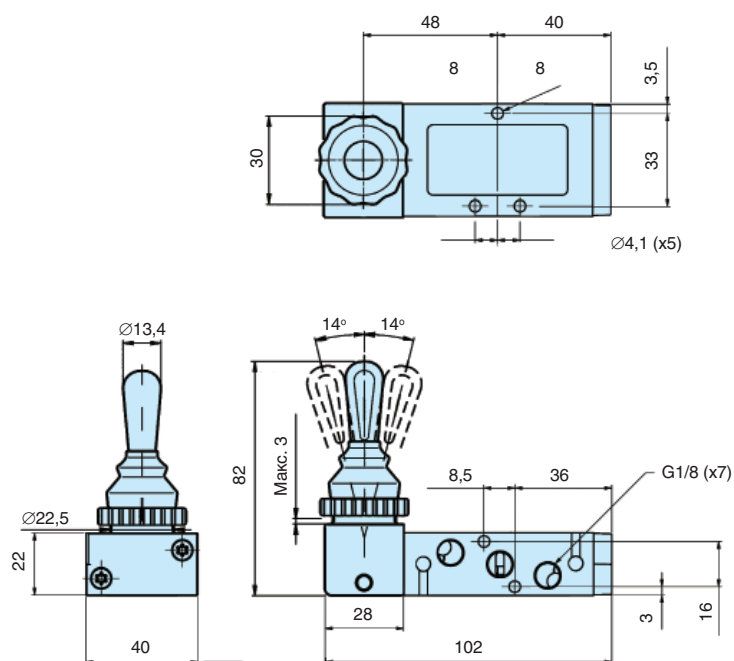

Размеры

P2LBX - 5/2 Направляющие распределительные клапаны с приводом от рукоятки

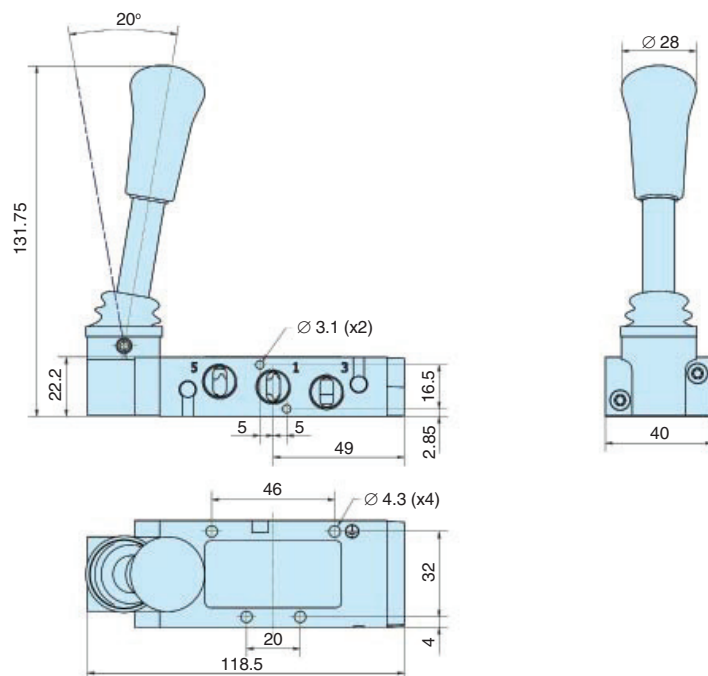

P2LBX - 5/3 Направляющие распределительные клапаны с приводом от рукоятки

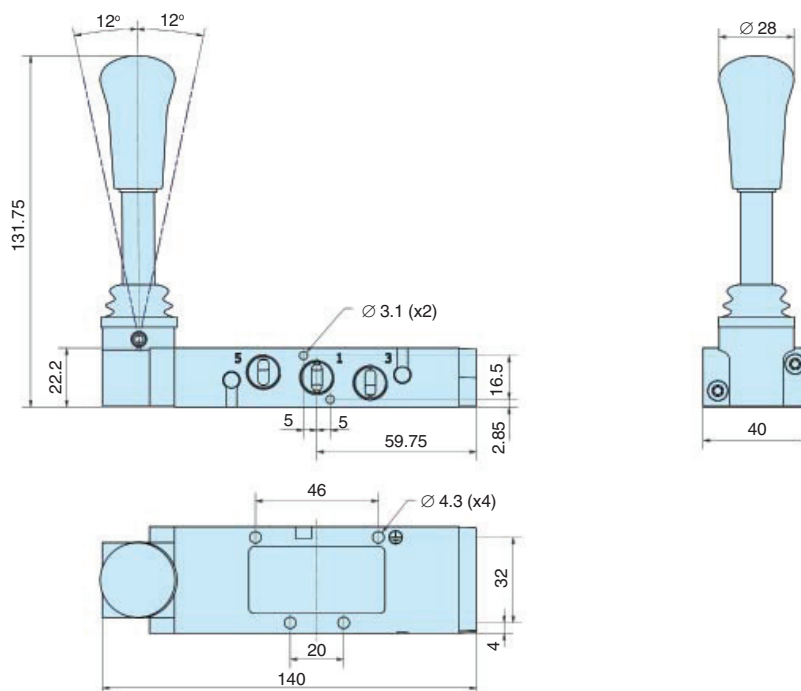

Размеры

P2LCX - 5/2 Направляющие распределительные клапаны с приводом от рукоятки

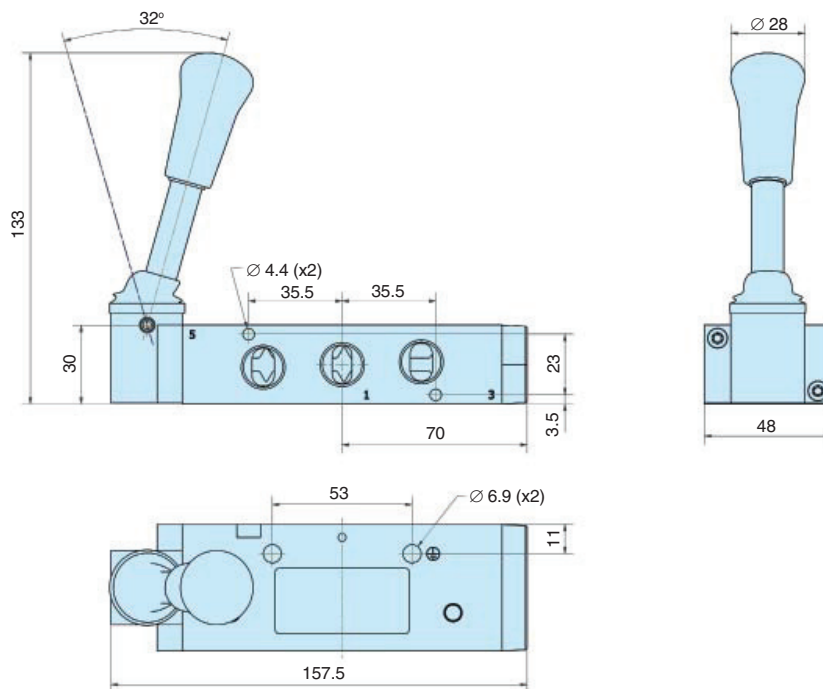

P2LCX - 5/3 Направляющие распределительные клапаны с приводом от рукоятки

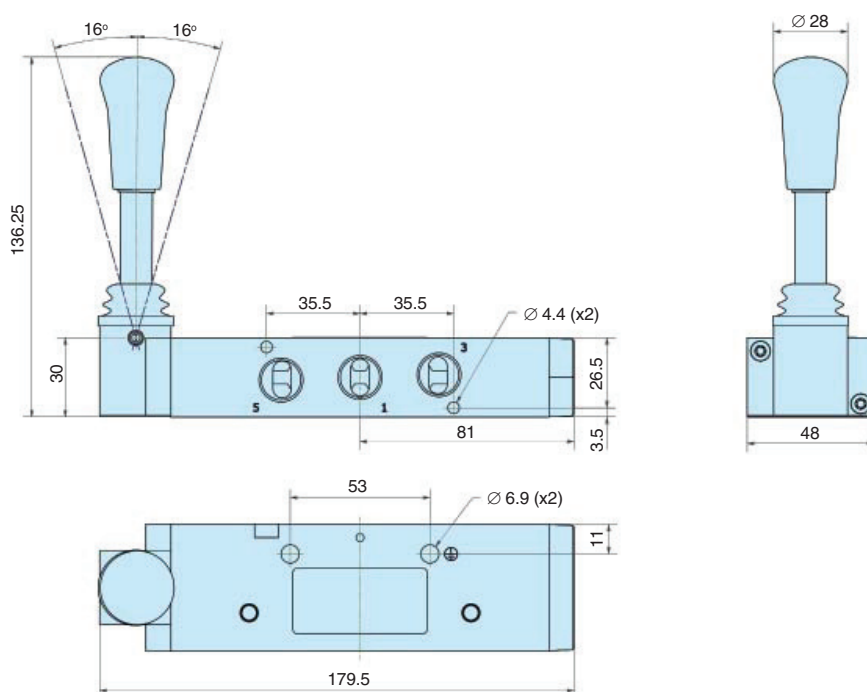

Размеры

P2LBX... все клапаны
5/2 и 5/3

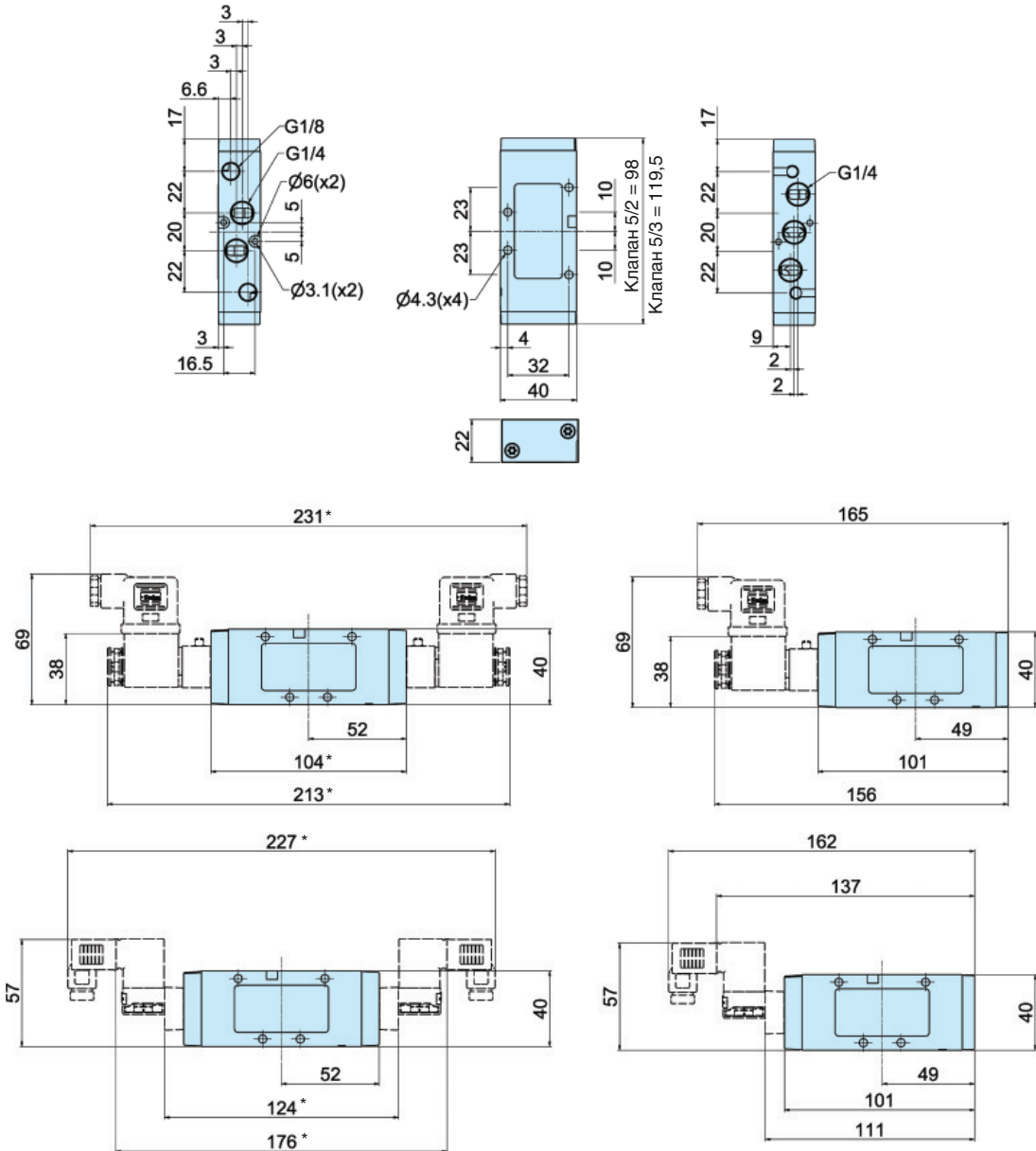

* **Примечание:** Клапаны 5/3 - прибавить 21,5 мм

Соленоидные клапаны

Соленоидные клапаны и кабельные вилки необходимо заказывать отдельно.
На каждый литер Е в коде заказа клапана полагается один управляющий клапан.

Размеры

P2LCX... все клапаны
5/2 и 5/3

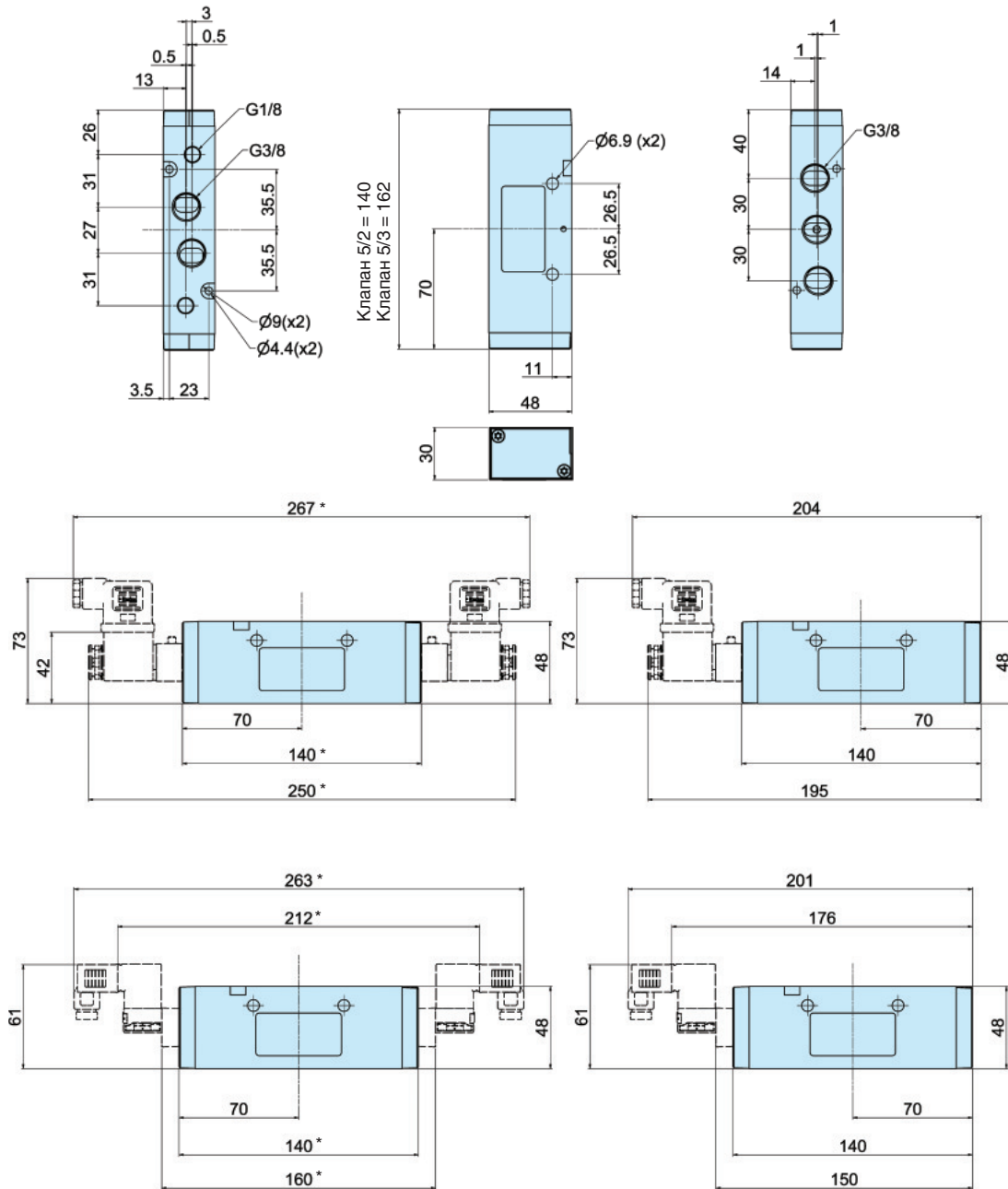

* **Примечание:** Клапаны 5/3 - прибавить 22,0 мм

Сolenoidные клапаны
Сolenoidные клапаны и кабельные вилки необходимо заказывать отдельно.
На каждый литер Е в коде заказа клапана полагается один управляющий клапан.

Размеры

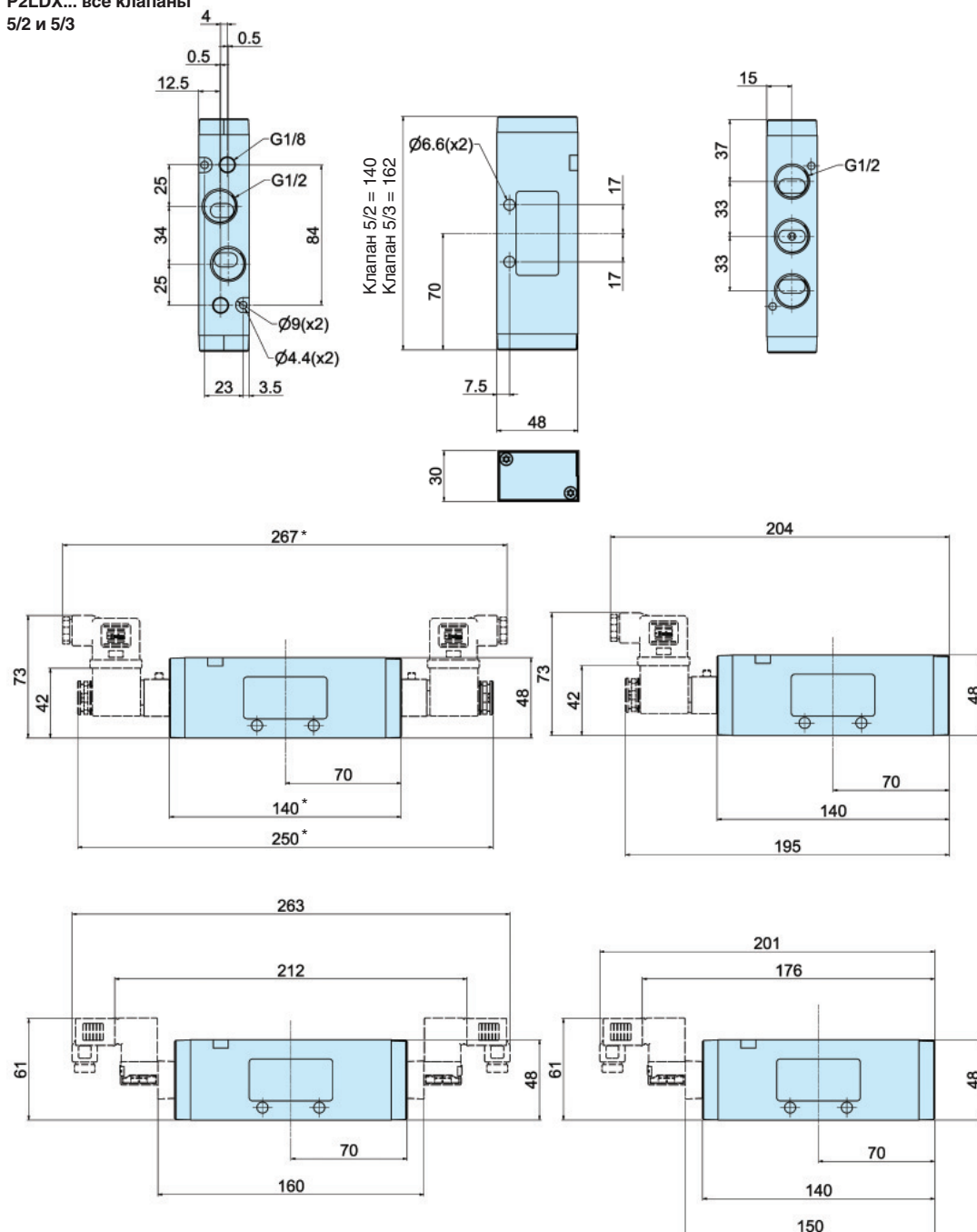
P2LDX... все клапаны
5/2 и 5/3

* Примечание: Клапаны 5/3 - прибавить 22,0 мм

Solenoid valves

Соленоидные клапаны и кабельные вилки необходимо заказывать отдельно.
На каждый литер Е в коде заказа клапана полагается один управляющий клапан.

Размеры

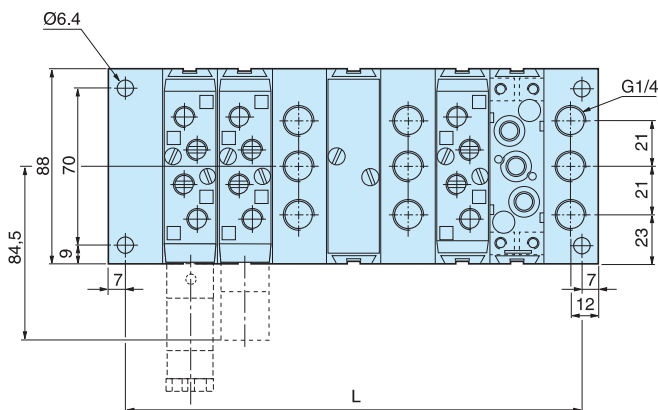

$L = 34 + (\text{Число коллекторов и промежуточных блоков} \times 24)$

Соединительный блок L и промежуточные блоки L и T можно повернуть таким образом, чтобы можно было выполнить соединение сверху или снизу.

При установке нескольких коллекторов их следует располагать таким образом, чтобы верхняя указательная линия (линия длиной 10 мм) была направлена в одну сторону на всех коллекторах.

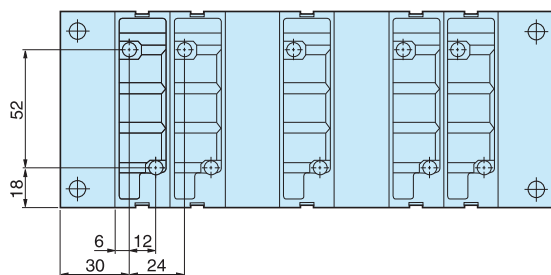
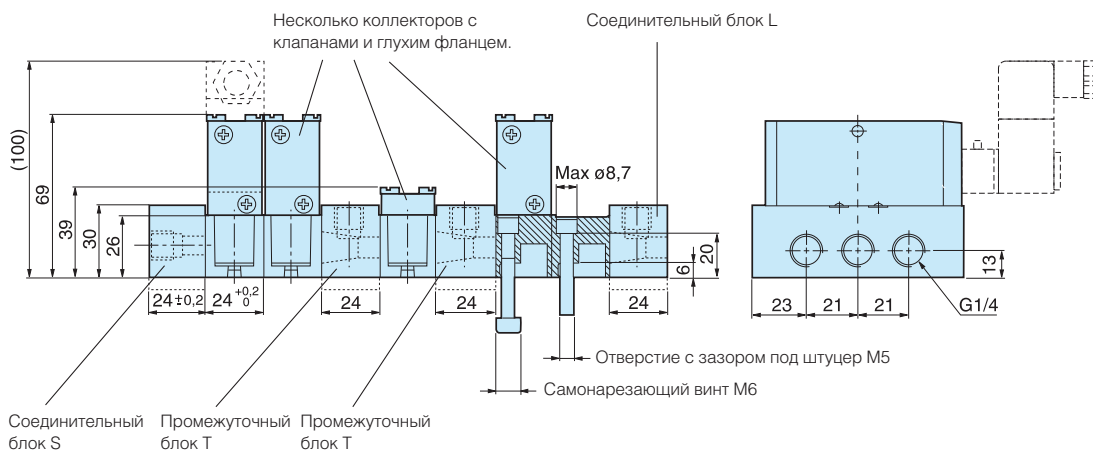

Размеры

Пластина коллектора, P2LA

Кол-во клапанов	L мм
4	126
6	174
8	222
10	270
12	318
14	366

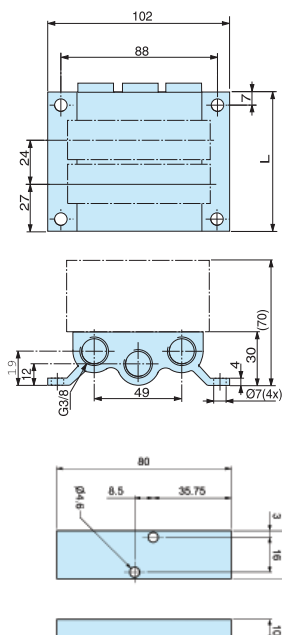

Прижимная планка, P2LA

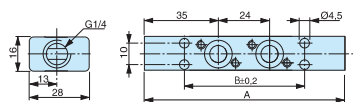

Прижимная планка, P2LA

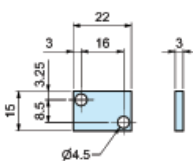

Кол-во клапанов	A мм	B мм
2	94	56
4	142	104
6	190	152
8	238	200

Пластина коллектора, P2LB

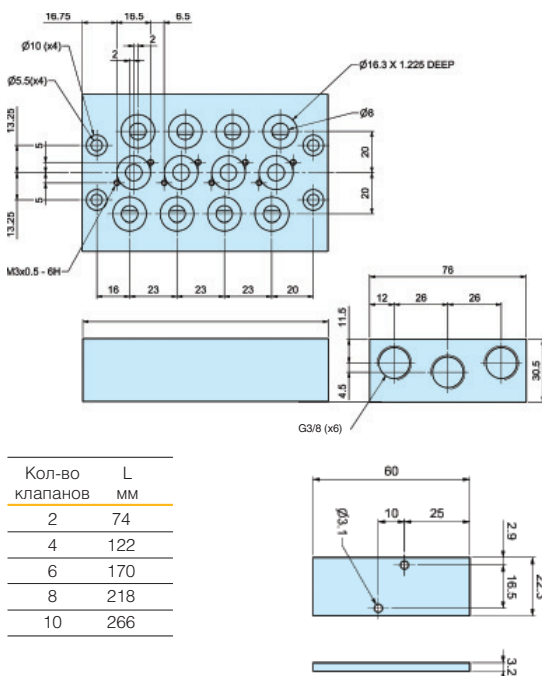

Кол-во клапанов	L мм
2	74
4	122
6	170
8	218
10	266

Прижимная планка, P2LB

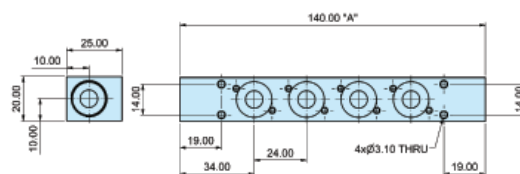

Заглушка, P2LB

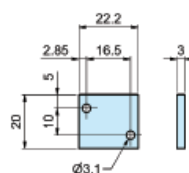

Кол-во клапанов	A мм
2	92
4	140
6	188
8	236
10	284

Viking Lite ...

это надежные, универсальные,
высокоэффективные пневмораспределители
с увеличенным сроком эксплуатации

Пневмораспределители серии Viking Lite отличаются надежностью и универсальностью, сочетая высокую эффективность с компактностью конструкции. Отличительными особенностями пневмораспределителей этой серии являются большая пропускная способность, высокое быстродействие и низкое давление срабатывания.

Предназначены для работы в температурном диапазоне от -10°C до $+50^{\circ}\text{C}$, при максимальном давлении 10 бар.

Модельный ряд пневмораспределителей Viking Lite

P2LAZ, G1/8 - Cv = 0,6

P2LBZ, G1/4 - Cv = 1,5

P2LCZ, G3/8 - Cv = 2,5

Система компенсации износа

Пневмораспределители серии Viking Lite отличаются надежностью и универсальностью, сочетая высокую эффективность с компактностью конструкции. Возможность выбора присоединительного порта диаметром G1/8, G1/4 или G3/8 обеспечивает большую пропускную способность и высокое быстродействие. Другой важной отличительной особенностью пневмораспределителей этой серии является низкое давление срабатывания. Золотники пневмораспределителей Viking Lite имеют специальные двусторонние динамические уплотнения, рассчитанные на максимальное давление 10 бар и температурный диапазон от -10°C до $+50^{\circ}\text{C}$. Под действием давления происходит радиальное расширение уплотнений, обеспечивая плотный контакт с проходным отверстием клапана. Такой способ уплотнения сокращает трение, позволяет снизить управляющее давление, обеспечивая быстрое срабатывание и уменьшая износ. Пневмораспределители не требуют смазки в процессе эксплуатации, но также могут устанавливаться в системах со смазкой.

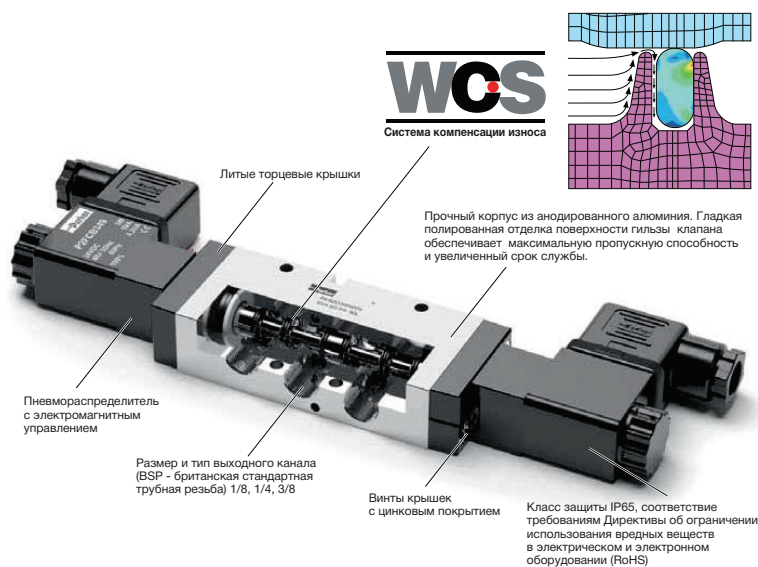

Направляющие пневмораспределители с электромагнитным управлением

Подача внутреннего пилотного воздуха на электромагнитный пневмораспределитель через порт 1.

Трехлинейные 2-ходовые пневмораспределители, внутренний пилотный воздух, стандартная температура

Условное обозначение	Размер	Срабатывание	Возврат	Мин. рабочее давление (бар)	Быстродействие (мс) при давл. 6 бар и t = 20°C срабатывание/возврат	Вес кг	Код заказа Без катушки	Код заказа с питанием 24В DC (катушка 22мм)
	G1/8	Электро- сигнал	Электро- сигнал	1,5	10/10	0,18	P2LAZ311EENDCN	P2LAZ311EENDCB49
	G1/4			1,5	12/12	0,18	P2LBZ312EENDCN	P2LBZ312EENDCB49
	G3/8			1,5	17/17	0,36	P2LCZ313EENDCN	P2LCZ313EENDCB49
	G1/8	Электро- сигнал	Пружина	3,0	15/35	0,16	P2LAZ311ESNDCN	P2LAZ311ESNDCB49
	G1/4			3,0	18/45	0,16	P2LBZ312ESNDCN	P2LBZ312ESNDCB49
	G3/8			3,0	27/75	0,35	P2LCZ313ESNDCN	P2LCZ313ESNDCB49

Пятилинейные 2-ходовые пневмораспределители, внутренний пилотный воздух, стандартная температура

Условное обозначение	Размер	Срабатывание	Возврат	Мин. рабочее давление (бар)	Быстродействие (мс) при давл. 6 бар и t = 20°C срабатывание/возврат	Вес кг	Код заказа Без катушки	Код заказа с питанием 24В DC (катушка 22мм)
	G1/8	Электро- сигнал	Электро- сигнал	1,5	10/10	0,19	P2LAZ511EENDCN	P2LAZ511EENDCB49
	G1/4			1,5	12/12	0,21	P2LBZ512EENDCN	P2LBZ512EENDCB49
	G3/8			1,5	17/17	0,44	P2LCZ513EENDCN	P2LCZ513EENDCB49
	G1/8	Электро- сигнал	Пружина	3,0	15/35	0,17	P2LAZ511ESNDCN	P2LAZ511ESNDCB49
	G1/4			3,0	18/45	0,20	P2LBZ512ESNDCN	P2LBZ512ESNDCB49
	G3/8			3,0	27/75	0,43	P2LCZ513ESNDCN	P2LCZ513ESNDCB49

Пятилинейные 3-ходовые пневмораспределители, внутренний пилотный воздух, стандартная температура

Условное обозначение	Размер	Срабатывание	Возврат	Мин. рабочее давление (бар)	Быстродействие (мс) при давл. 6 бар и t = 20°C срабатывание/возврат	Вес кг	Код заказа Без катушки	Код заказа с питанием 24В DC (катушка 22мм)
	G1/8	Электро- сигнал/ Электро- сигнал	Самоцентрирующая	3,0	18/40	0,26	P2LAZ611EENDCN	P2LAZ611EENDCB49
	G1/4			3,0	22/55	0,28	P2LBZ612EENDCN	P2LBZ612EENDCB49
	G3/8			3,0	30/90	0,60	P2LCZ613EENDCN	P2LCZ613EENDCB49
	G1/8	Электро- сигнал/ Электро- сигнал	С избыточным давлением	3,0	18/40	0,26	P2LAZ711EENDCN	P2LAZ711EENDCB49
	G1/4			3,0	22/45	0,28	P2LBZ712EENDCN	P2LBZ712EENDCB49
	G3/8			3,0	30/90	0,60	P2LCZ713EENDCN	P2LCZ713EENDCB49
	G1/8	Электро- сигнал/ Электро- сигнал	С центральным перекрытием	3,0	18/40	0,26	P2LAZ811EENDCN	P2LAZ811EENDCB49
	G1/4			3,0	22/45	0,28	P2LBZ812EENDCN	P2LBZ812EENDCB49
	G3/8			3,0	30/90	0,60	P2LCZ813EENDCN	P2LCZ813EENDCB49

Миниатюрные низковольтные соленоидные клапаны идеально подходят для малых силовых цилиндров в тароупаковочной и перерабатывающей отраслях промышленности. Металлические корпуса с различными вариантами монтажа – отдельно или на коллекторе.



- 2 типоразмера: M5 и 1/8"
- Компактный корпус с большим расходом
- Высокое быстродействие, превышающее 10 мс
- Предполагаемый срок службы более 50 000 000 циклов
- Низкое энергопотребление, не более 0,6 Вт
- Дополнительный коллектор с многоконтактным соединительным разъемом
- Ручное управление

Рабочие параметры

Рабочее давление	:	от 1,5 до 7 бар
Рабочая температура	:	от -5°C до +50°C
Максимальный расход (Q _{max})	A05	: 260 л/мин
	A12	: 850 л/мин
Номинальный расход Q _n	A05	: 160 л/мин
	A12	: 510 л/мин

Техническая информация представлена на компакт-диске.

Направляющие распределительные клапаны серии A05R и A12R, с монтажом на трубопроводе / коллекторе IEM

Графическое обозначение	Описание (С электрическим приводом)	Напряжение	Код заказа A05R – с отверстиями M5	Код заказа A12R – с отверстиями G1/8
	5/2 с одним соленоидом	24 В пост. тока	A05RS251PM5MF	A12RS251PG1MF
	5/2 с двумя соленоидами	24 В пост. тока	A05RD251PM5MF	A12RD251PG1MF
	5/3 с закрытым центром	24 В пост. тока	A05RD351PM5MF	A12RD351PG1MF

Коллекторы серии A05R/A12R

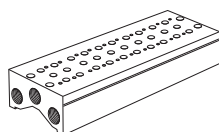

Коллектор для индивидуальной проводки резьбового типа



Кол-во станций	Размер отверстия	Типоразмер	Код заказа коллектора
4	M5	A05	MMFU4A05G
	G1/8	A12	MMFU4A12G
6	M5	A05	MMFU6A05G
	G1/8	A12	MMFU6A12G
8	M5	A05	MMFU8A05G
	G1/8	A12	MMFU8A12G

Обозначает продукцию на складе

Направляющие распределительные клапаны серии A05P/A12P,
с монтажом на опорной плите



Графическое обозначение	Описание	Напряжение	Код заказа A05P	Код заказа A12P
	5/2 с электрическим приводом и одним соленоидом	24 В пост. тока	A05PS251P	A12PS251P
	5/2 с электрическим приводом и двумя соленоидами	24 В пост. тока	A05PD251P	A12PD251P
	5/3 с электрическим приводом и закрытым центром	24 В пост. тока	A05PD351P	A12PD351P

Коллектор серии A05P/A12P с монтажом на опорных плитах

Коллекторы для индивидуальной проводки резьбового типа

	Кол-во станций	Размер отверстия	Типоразмер	Код заказа коллектора
	4	M5	A05	MMFS4A05GM5
G ^{1/8}		A12	MMFS4A12GG1	
6	M5	A05	MMFS6A05GM5	
	G ^{1/8}	A12	MMFS6A12GG1	
8	M5	A05	MMFS8A05GM5	
	G ^{1/8}	A12	MMFS8A12GG1	

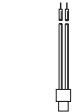
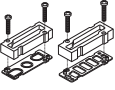
Крепежные и электромонтажные принадлежности

Описание	Код заказа
 Соединительный разъем с подводящим проводом черный (-) красный (+) 500 мм	A05PDCL5
 Комплект заглушек IEM (упаковка из 5 шт.)	A05RGBP A12RGBP
 Комплект заглушек опорной плиты (упаковка из 5 шт.)	A05PGBP A12PGBP

A05R – Одиночные и сдвоенные приводы – Корпус с отверстиями

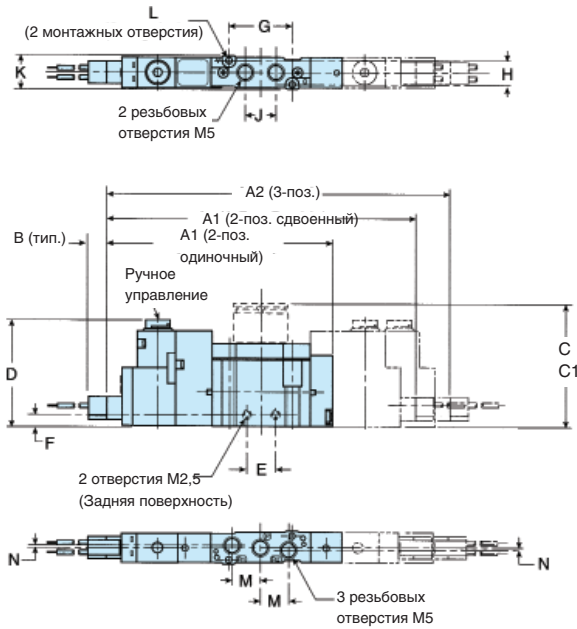

A05R – Корпус с отверстиями

A	A1	A2	B	C
74	100	108	6	-
C1	D	E	F	G
-	34,6	9,6	4	21
H	J	K	L	M
8,5	10,2	11,4	∅2,1	9,5
N				
1				

Размеры в мм

A12R – Одиночные и сдвоенные приводы – Корпус с отверстиями

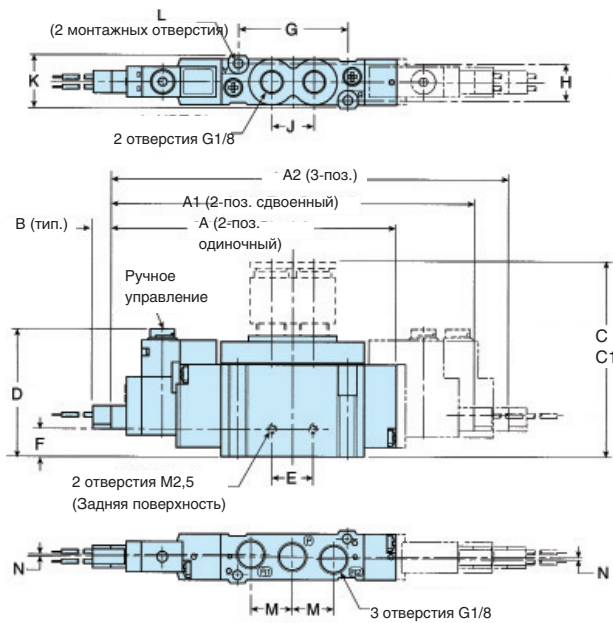

A12R – Корпус с отверстиями

A	A1	A2	B	C
93,5	119	130	6	-
C1	D	E	F	G
-	41,6	13,4	9	36
H	J	K	L	M
12	14	17,2	∅3,1	13,6
N				
0,8				

Размеры в мм

A05R - Коллектор – Отверстия для корпуса клапана

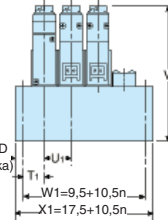
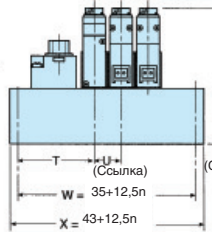
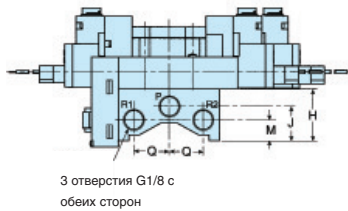
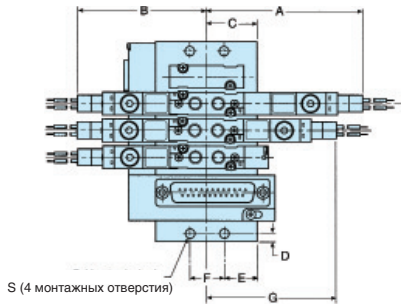

A05R - Коллектор – Отверстия для корпуса клапана

A	B	C	D	E
64	56	23,5	4	15,5
F	G	H	J	M
16	56	24	15,5	9,5
Q	S	T	T1	U
16	Ø4,5	34	10	12,5
U1	V			
10,5	63			

Размеры в мм

n = число станций

MMCU...

MMFU...

A12R - Коллектор – Отверстия для корпуса клапана

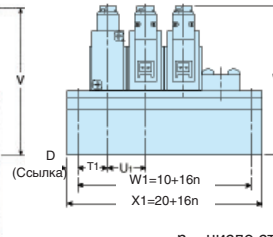
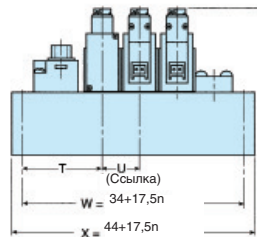
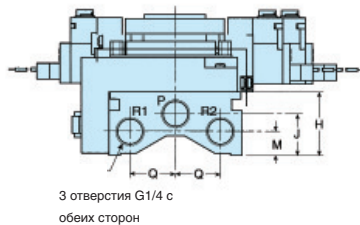
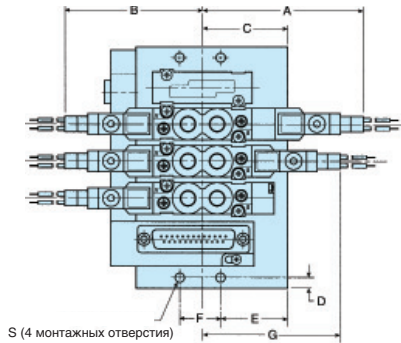

A12R - Коллектор – Отверстия для корпуса клапана

A	B	C	D	E
77	66	29	5	19,2
F	G	H	J	M
19,6	66	27,5	18	10,5
Q	S	T	T1	U
19,5	Ø4,5	37,5	12,2	17,5
U1	V			
16	70			

Размеры в мм

n = число станций

MMCU...

MMFU...

A05P – Одиночные и сдвоенные приводы – Опорная плита

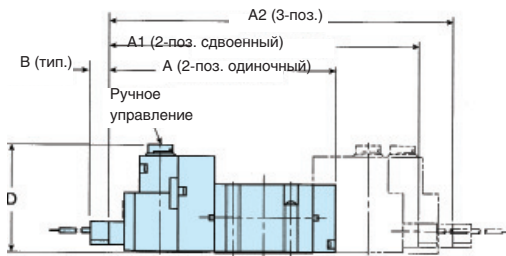
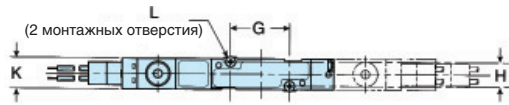

A05P – Опорная плита

A 74	A1 100	A2 108	B 6	D 35,1
G 19	H 8,5	K 10	L Ø2,1	

Размеры в мм

A12P – Одиночные и сдвоенные приводы – Опорная плита

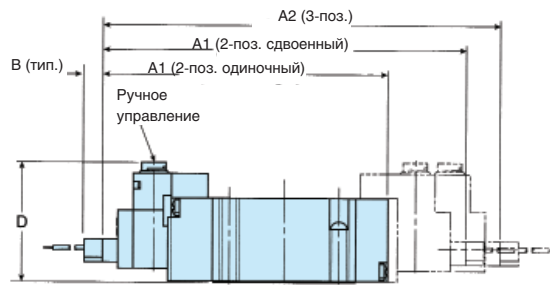
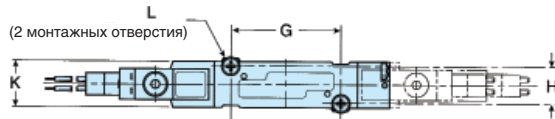

A12P – Опорная плита

A 93,5	A1 119	A2 130	B 6	D 39,1
G 34	H 12	K 15	L Ø3,1	

Размеры в мм

A05P - Коллектор – Боковые отверстия

A05P - Коллектор – Боковые отверстия

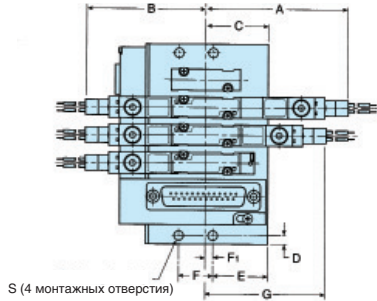

A	B	C	D	E
64	56	30,2	4	25,5
F	F1	G	H	J
16	4,7	56	32	28
L	M	N	P	Q
14,5	11,5	14	3	16
R	S	T	T1	U
18	Ø4,5	33,8	10	12,5
	U1	V		
	10,5	67		

Размеры в мм

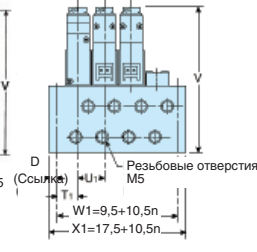
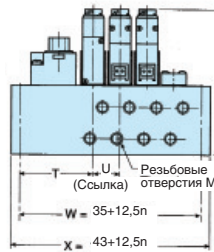
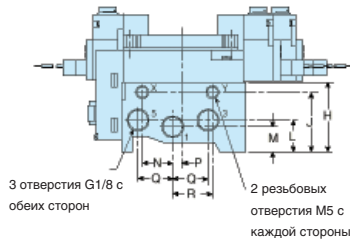

n = число станций

MMCS...

MMFS...

A12P - Коллекторы – Боковые отверстия

A12P - Коллекторы – Боковые отверстия

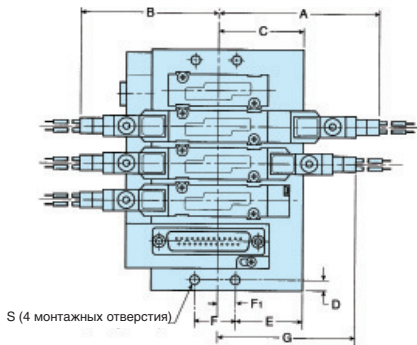

A	B	C	D	E
77	66	40,4	5	31,7
F	F1	G	H	J
19,6	11	66	39,5	35
K	L	M	N	P
20,5	18	14	22	1
Q	R	S	T	T1
19,5	23	Ø4,5	37,2	12,7
U	V			
17,5	79			

Размеры в мм

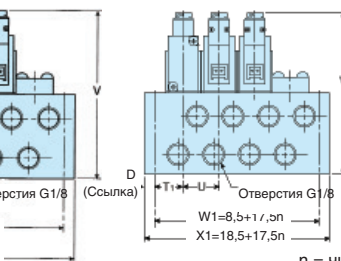
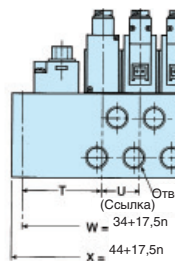
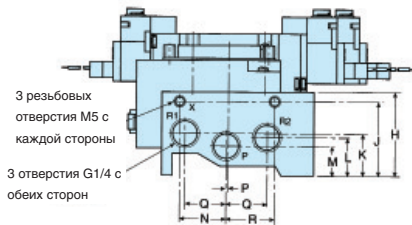

n = число станций

MMCS...

MMFS...

Компактные размеры этих клапанов делают их весьма популярными для использования в ручных и механизированных операциях, а модульная конструкция позволяет устанавливать различные управляющие устройства на исполнительные и возвратные узлы.

Клапаны миниатюрных и средних размеров имеют уравновешенные усилия на золотнике, что позволяет перенастраивать клапаны 3/2 с нормально открытых на нормально закрытые по отношению к трубо-проводу благодаря изменению подвода рабочей среды с отверстия 1 на отверстие 3.

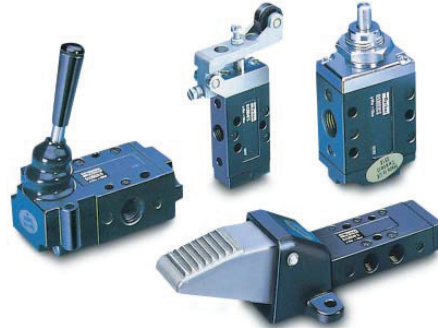

- В 43 – с отверстиями 1/8", В53 – с отверстиями 1/4"
- Ручное и механическое управление
- Золотники из нержавеющей стали
- Уплотнения из витона
- Версии 3/2, 5/2, 3/3 и 5/3.
- Предусмотрены монтажные отверстия

Рабочие параметры

Тип	Золотниковые клапаны
Размер отверстия	G1/8 и G1/4
Монтаж	В любой плоскости
Диапазон давлений	от вакуума до 10 бар
Диапазон температур	от -100С до +800С
Расход в соответствии с ISO 6358	

Серия Midget B43 (миниатюрные размеры) Серия Intermediate B53 (средние размеры)

$c = 1,13 \text{ л/с} \times \text{бар}$	$c = 3,69 \text{ л/с} \times \text{бар}$
$b = 0,36$	$b = 0,33$
$Q_n = 5,5 \text{ л/с}$	$Q_n = 17,5 \text{ л/с}$
$Q_n = 9,0 \text{ л/с}$	$Q_{max} = 29 \text{ л/с}$
$C_v = 0,24$	$C_v = 1,02$

Спецификация материалов

Корпус клапана	Алюминий
Золотник	Нержавеющая сталь
Распорные втулки уплотнений	Цинк, литье под давлением
Уплотнения	Витон
Кожух пружины	Нейлон
Пружина	Оцинкованная
Торцевые крышки	Цинк, литье под давлением
Исполнительные механизмы	Цинк, литье под давлением
Винты торцевых крышек	Оцинкованные

Рабочая среда, качество воздуха

Рабочая среда: Сухой, фильтрованный сжатый воздух в соответствии с ISO 8573-1, класс 3.4.3.

Параметры потока

Пропускная способность в соответствии с ISO 6358

Показанные ниже кривые потока являются типичными.

Клапаны серии Midget B43

Давление на выходе P₂ (бар)

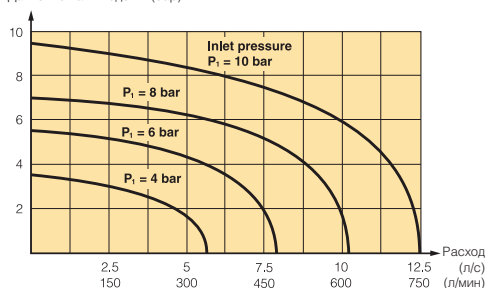





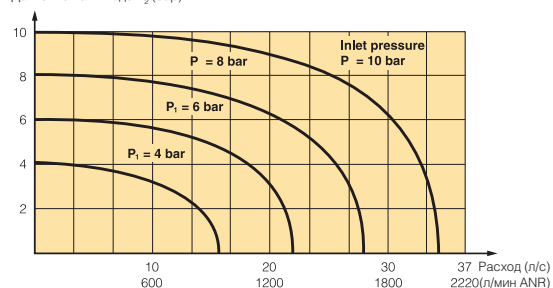









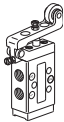

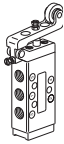
Клапаны серии Intermediate B53

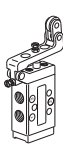
Давление на выходе P₂ (бар)

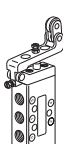

Клапаны миниатюрных размеров с механическим приводом, серия B43

Графическое обозначение	Тип	Привод	Возврат	Рабочее усилие при 6 бар, Н	Типоразмер	Масса кг	Код заказа	
		3/2	Плунжер	Пружина	36	G1/8	0,182	B43003CS
		3/2	Плунжер	Воздух	14	G1/8	0,202	B43003CP
		5/2	Плунжер	Пружина	36	G1/8	0,222	B43004CS
		5/2	Плунжер	Воздух	14	G1/8	0,242	B43004CP
		3/2	Роликовый рычаг	Пружина	20	G1/8	0,234	B43003RS
		3/2	Роликовый рычаг	Воздух	7	G1/8	0,254	B43003RP
		5/2	Роликовый рычаг	Пружина	20	G1/8	0,274	B43004RS
		5/2	Роликовый рычаг	Воздух	7	G1/8	0,294	B43004RP
		3/2	Роликовый рычаг одностороннего действия	Пружина	20	G1/8	0,274	B43003RTS
		3/2	Роликовый рычаг одностороннего действия	Воздух	7	G1/8	0,294	B43003RTP
		5/2	Роликовый рычаг одностороннего действия	Пружина	20	G1/8	0,314	B43004RTS
		5/2	Роликовый рычаг одностороннего действия	Воздух	7	G1/8	0,334	B43004RTP













 Indicates stocked product.

Клапаны средних размеров с механическим приводом, серия B53

Графическое обозначение	Тип	Привод	Возврат	Рабочее усилие при 6 бар, Н	Типоразмер	Масса кг	Код заказа	
		3/2	Плунжер	Пружина	53	G1/4	0,348	B53003CS
		3/2	Плунжер	Воздух	27	G1/4	0,388	B53003CP
		5/2	Плунжер	Пружина	53	G1/4	0,478	B53004CS
		5/2	Плунжер	Воздух	27	G1/4	0,518	B53004CP
		3/2	Ролик	Пружина	53	G1/4	0,350	B53003RS
		3/2	Ролик	Воздух	27	G1/4	0,390	B53003RP
		5/2	Ролик	Пружина	53	G1/4	0,480	B53004RS
		5/2	Ролик	Воздух	27	G1/4	0,520	B53004RP

 Обозначает продукцию на складе.

Клапаны миниатюрных размеров с ручным приводом, серия B43

Графическое обозначение	Тип	Привод	Возврат	Рабочее усилие при 6 бар, Н	Типоразмер	Масса кг	Код заказа
	3/2	Кнопка, черная	Пружина	36	G1/8	0,200	B43003BXS
	3/2	Кнопка, черная	Кнопка	13	G1/8	0,200	B43003HXS
	5/2	Кнопка, черная	Пружина	36	G1/8	0,240	B43004BXS
	5/2	Кнопка, черная	Кнопка	13	G1/8	0,240	B43004HXS
	3/2	Кнопка, черная	Воздух	13	G1/8	0,200	B43003BXP
	3/2	Кнопка, черная	Air or button	13	G1/8	0,200	B43003HXP
	5/2	Кнопка, черная	Воздух	13	G1/8	0,240	B43004BXP
	5/2	Кнопка, черная	Воздух или кнопка	13	G1/8	0,280	B43004HXP
	3/2	Lock down lever	Пружина	9	G1/8	0,202	B43003LS
	3/2	Lock down lever	Пружина	9	G1/8	0,242	B43004LS
	3/2	Lock down lever	Воздух	3	G1/8	0,240	B43003LP
	3/2	Lock down lever	Воздух	3	G1/8	0,280	B43004LP

Примечание: Стандартный цвет кнопки – черный (X)
Для заказа кнопки другого цвета измените 8-ю букву в коде заказа, например, B43004HXS = черная кнопка, B43004HZS = зеленая кнопка, B43004HYS = красная кнопка.

X = Черная

Z = Зеленая



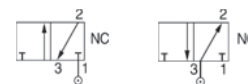





Y = Красная



Все клапаны 3/2, тип B43 и B53 могут быть настроены как нормально закрытый клапан 3/2 (NC) или нормально открытый клапан 3/2 (NO) по мере необходимости благодаря подсоединению трубопровода подачи первичного воздуха соответственно к отверстию 1 или к отверстию 3.

 Обозначает продукцию на складе.

Клапаны средних размеров с ручным приводом, серия B53

Графическое обозначение	Тип	Привод	Возврат	Рабочее усилие при 6 бар, Н	Типоразмер	Масса кг	Код заказа
	3/2	Кнопка, черная	Пружина	53	G1/4	0,368	B53003HXS
	3/2	Кнопка, черная	Кнопка	27	G1/4	0,368	B53003HX
	3/2	Кнопка, черная	Воздух	27	G1/4	0,380	B53003HXP
	5/2	Кнопка, черная	Пружина	53	G1/4	0,498	B53004HXS
	5/2	Кнопка, черная	Кнопка	27	G1/4	0,498	B53004HX
	5/2	Кнопка, черная	Воздух	27	G1/4	0,510	B53004HXP
	5/3	Кнопка Положение с закрытым центром	Кнопка Автоматическая центровка	53	G1/4	0,623	B53004HXX
	5/3	Кнопка Положение с вентилируемым центром	Кнопка Автоматическая центровка	53	G1/4	0,623	B53004HXY
	5/3	Кнопка Положение с центром под давлением	Кнопка Self centring	53	G1/4	0,623	B53004HXZ

Примечание: Стандартный цвет кнопки – черный (X)
Для заказа кнопки другого цвета измените 8-ю букву в коде заказа, например, B43004HXS = черная кнопка, B43004HZS = зеленая кнопка, B43004HYS = красная кнопка.















X = Черная
Z = Зеленая
Y = Красная



Все клапаны 3/2, тип B43 и B53 могут быть настроены как нормально закрытый клапан 3/2 (NC) или нормально открытый клапан 3/2 (NO) по мере необходимости благодаря подсоединению трубопровода подачи первичного воздуха соответственно к отверстию 1 или к отверстию 3.

 Обозначает продукцию на складе.

Клапаны средних размеров с приводом от рукоятки, серия B53

Графическое обозначение	Тип	Привод	Возврат	Рабочее усилие при 6 бар, Н	Типоразмер	Масса кг	Код заказа
	3/2	Рукоятка	Пружина	14	G1/4	0,504	B53003LS
	3/2	Рукоятка	Воздух	9	G1/4	0,520	B53003LP
	3/2	Рукоятка	Рукоятка	9	G1/4	0,500	B53003LT
	3/3	Рукоятка Положение с закрытым центром	Рукоятка	9	G1/4	0,504	B53003L
	3/3	Рукоятка Положение с закрытым центром	Рукоятка Автоматическая центровка	14	G1/4	0,780	B53003LX
	5/2	Рукоятка	Пружина	14	G1/4	0,506	B53004LS
	5/2	Рукоятка	Воздух	14	G1/4	0,526	B53004LP
	5/2	Рукоятка	Рукоятка	14	G1/4	0,632	B53004LT
	5/3	Рукоятка Положение с закрытым центром	Рукоятка удерживается в трех положениях	9	G1/4	0,640	B53004L
	5/3	Рукоятка Положение с вентилируемым центром	Рукоятка удерживается в трех положениях	9	G1/4	0,640	B53004LW
	5/3	Рукоятка Положение с центром под давлением	Рукоятка удерживается в трех положениях	9	G1/4	0,640	B53004LN
	5/3	Рукоятка Положение с закрытым центром	Рукоятка Автоматическая центровка	14	G1/4	0,780	B53004LX
	5/3	Рукоятка Положение с вентилируемым центром	Рукоятка Автоматическая центровка	14	G1/4	0,780	B53004LY
	5/3	Рукоятка Положение с центром под давлением	Рукоятка Автоматическая центровка	14	G1/4	0,780	B53004LZ

Монтажный комплект

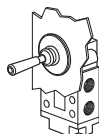

Комплект для монтажа на панели





0,040

M53004L-10A

Комплект включает пластину приборной панели и винты M5 с потайной головкой

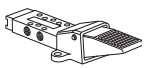
 Обозначает продукцию на складе.

Клапаны миниатюрных размеров с педальным приводом, серия B43

Графическое обозначение	Тип	Привод	Возврат	Рабочее усилие при 6 бар, Н	Типоразмер	Масса кг	Код заказа
 	3/2	Педаль	Пружина	16	G1/8	0,312	B43003FS
 	5/2	Педаль	Пружина	16	G1/8	0,370	B43004FS









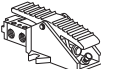

Клапаны средних размеров с педальным приводом, серия B53

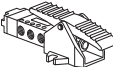
Графическое обозначение	Тип	Привод	Возврат	Рабочее усилие при 6 бар, Н	Типоразмер	Масса кг	Код заказа
-------------------------	-----	--------	---------	-----------------------------	------------	----------	------------

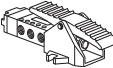
С одиночным педальным приводом

 	3/2	Педаль	Пружина	95	G1/4	1,34	B53003FS
 	5/2	Педаль	Пружина	95	G1/4	1,48	B53004FS

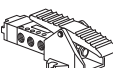
С кулисным педальным приводом

 	3/2	Педаль	Педаль	18	G1/4	1,38	B53003G
 	5/2	Педаль	Педаль	18	G1/4	1,58	B53004G
 	5/3	Педаль Положение с закрытым центром	Педаль Автоматическая центровка	18	G1/4	1,68	B53004GX
 	5/3	Педаль Положение с вентилируемым центром	Педаль Автоматическая центровка	18	G1/4	1,68	B53004GY
 	5/3	Педаль Положение с центром под давлением	Педаль Автоматическая центровка	18	G1/4	1,68	B53004GZ

Принадлежности

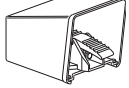
	Комплект ограждения педали					1,16	3117
---	----------------------------	--	--	--	--	------	-------------

 Обозначает продукцию на складе.



Все клапаны 3/2, тип B43 и B5 могут быть настроены как нормально закрытый клапан 3/2 (NC) или нормально открытый клапан 3/2 (NO) по мере необходимости благодаря подсоединению трубопровода подачи первичного воздуха соответственно к отверстию 1 или к отверстию 3.

Размеры, золотниковые клапаны с отверстиями G1/8

Все размеры даются в миллиметрах, если не указано иное

Клапаны с механическим управлением

Клапаны 3/2

С управлением от плунжера и пружинным возвратом

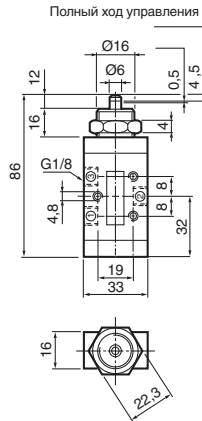

Клапаны 5/2

С управлением от плунжера и пружинным возвратом

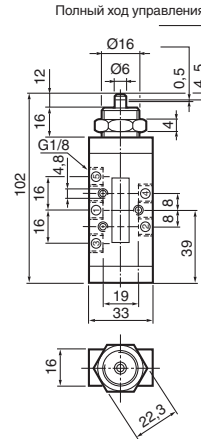

Клапаны 3/2

С управлением от ролика и пружинным возвратом

Управление роликом одностороннего действия с пружинным возвратом

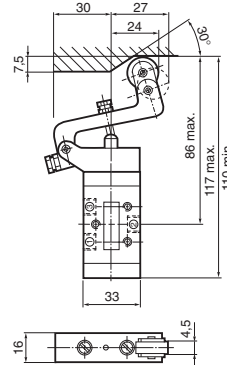
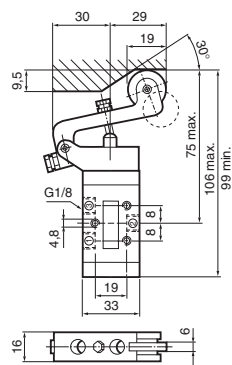

Клапаны 5/2

С управлением от ролика и пружинным возвратом

Управление роликом одностороннего действия с пружинным возвратом

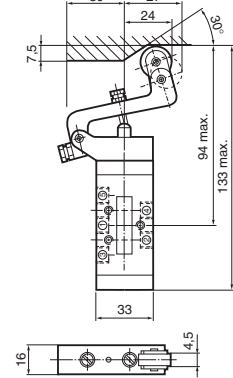
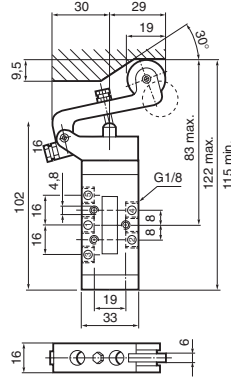

Возврат от пневматического управляющего клапана

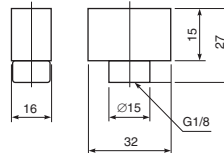

Дополнительный кожух возвратной пружины, монтируемый на педали

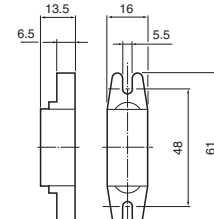

Размеры, золотниковые клапаны с отверстиями G1/8

Все размеры даются в миллиметрах, если не указано иное

Клапаны с ручным управлением

Клапаны 3/2

Управление от кнопки с пружинным возвратом или возвращением кнопки

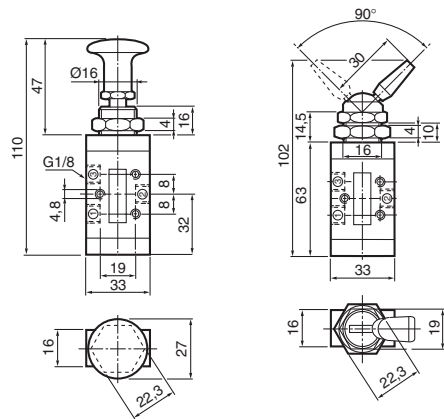

Управление от запорного рычага с пружинным возвратом

Клапаны 5/2

Управление от кнопки с пружинным возвратом или возвращением кнопки

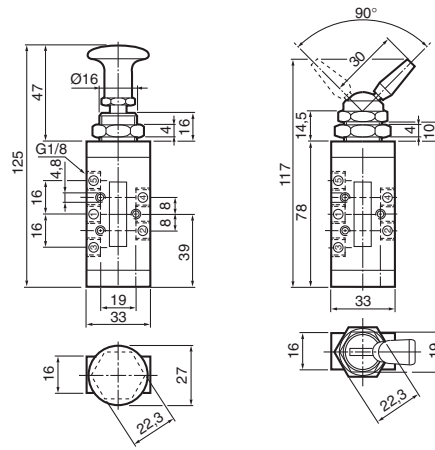

Управление от запорного рычага с пружинным возвратом

Клапаны 3/2

Управление от педали с пружинным возвратом

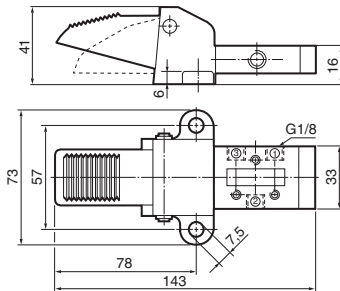

Клапаны 5/2

Управление от педали с пружинным возвратом

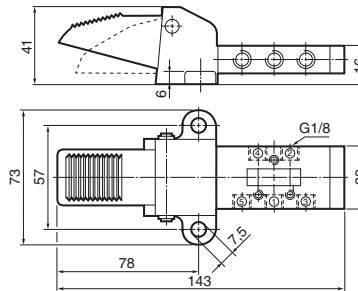

Возврат от пневматического управляющего клапана

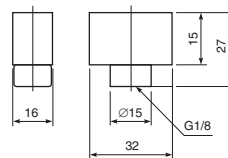

Дополнительный кожух возвратной пружины, монтируемый на педали

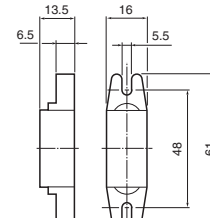

Размеры, золотниковые клапаны с отверстиями G1/4

Все размеры даются в миллиметрах, если не указано иное

Клапаны с механическим управлением

Клапаны 3/2

С управлением от плунжера и пружинным возвратом

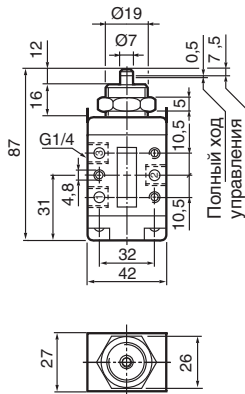

Клапаны 5/2

С управлением от плунжера и пружинным возвратом

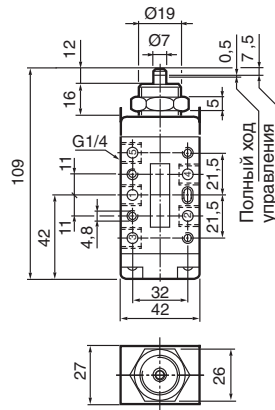

Клапаны 3/2

С управлением от ролика и пружинным возвратом

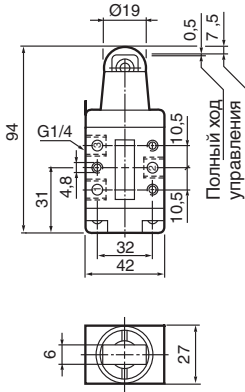

Клапаны 5/2

С управлением от ролика и пружинным возвратом

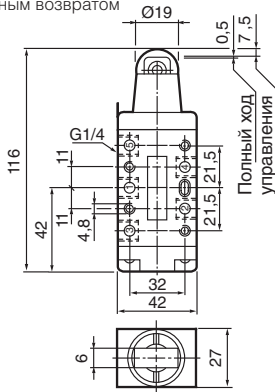

Возврат от пневматического управляющего клапана

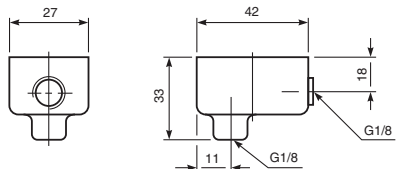

Размеры, золотниковые клапаны с отверстиями G1/4

Все размеры даются в миллиметрах, если не указано иное

Клапаны с ручным управлением

Клапаны 3/2

С управлением от кнопки с пружинным возвратом или от возвращаемой кнопки

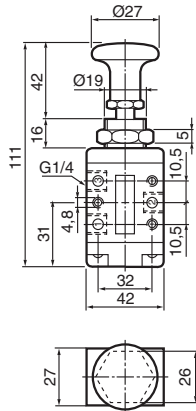

Клапаны 5/2

С управлением от кнопки с пружинным возвратом или от возвращаемой кнопки

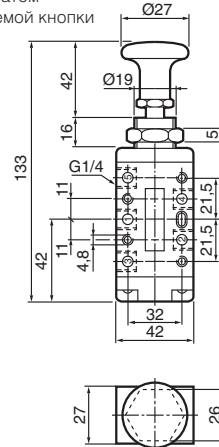

Клапаны 3/2

С управлением от рукоятки

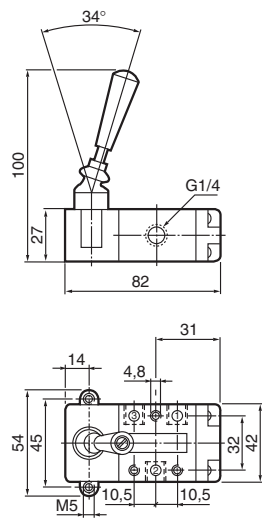

Клапаны 5/2

С управлением от рукоятки

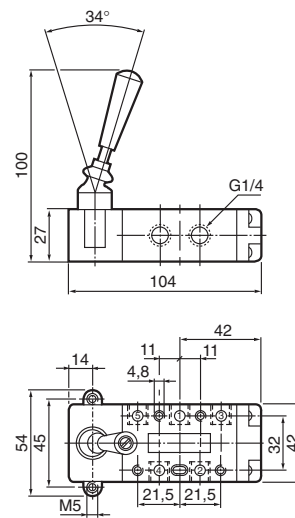

Возврат от пневматического управляющего клапана

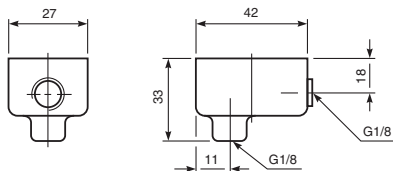

Размеры, золотниковые клапаны с отверстиями G1/4

Все размеры даются в миллиметрах, если не указано иное

Клапаны с ручным управлением

Клапаны 3/3 (с автоматической центровкой)

С управлением от рукоятки

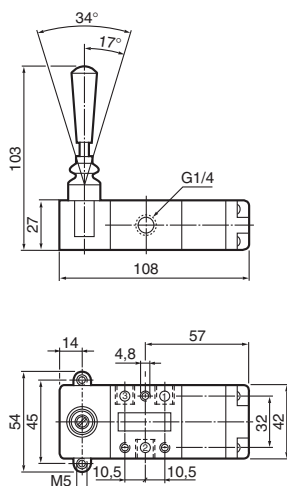

Клапаны 5/3 (с автоматической центровкой)

С управлением от рукоятки

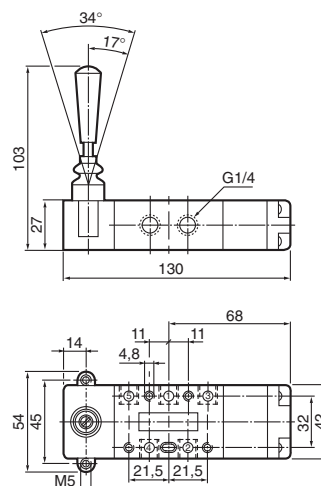

Клапаны 3/3 (3-позиционные)

С управлением от рукоятки

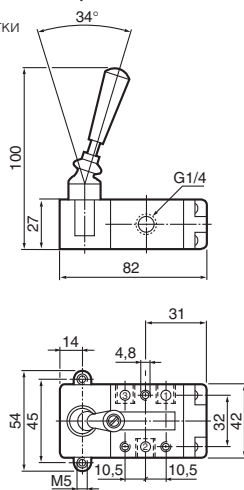

Клапаны 5/3 (3-позиционные)

С управлением от рукоятки

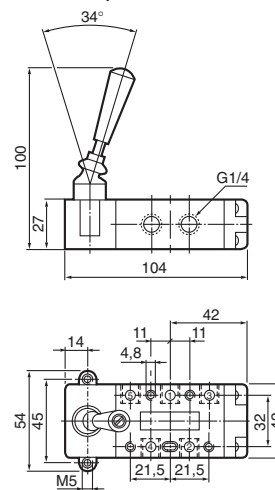

Возврат от пневматического управляющего клапана

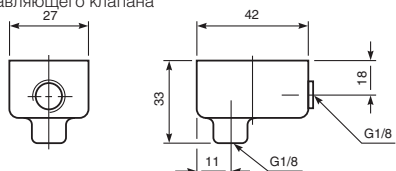

Размеры, золотниковые клапаны с отверстиями G1/4

Все размеры даются в миллиметрах, если не указано иное

Клапаны с ручным управлением

Клапаны 3/2

Управление от педали с пружинным возвратом

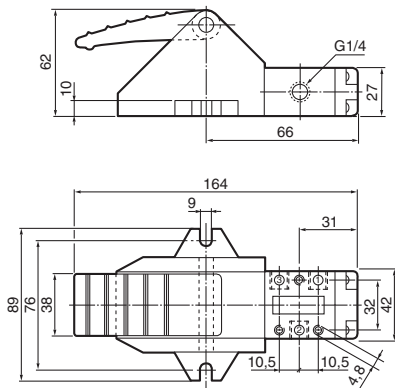

Клапаны 5/2

Управление от педали с пружинным возвратом

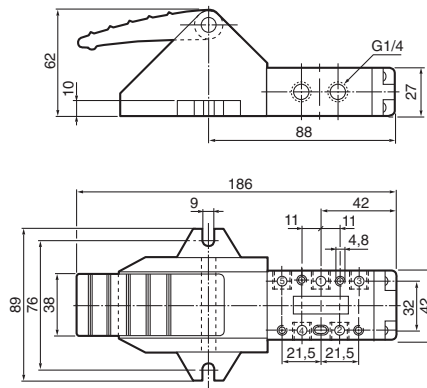

Клапаны 3/2

С управлением от педали

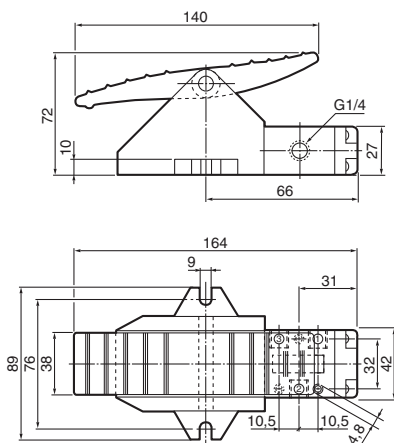

Клапаны 5/2

С управлением от педали

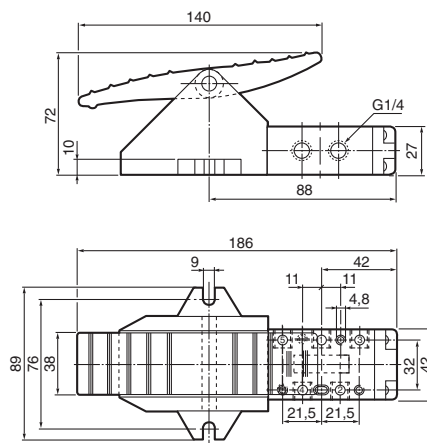

Размеры, золотниковые клапаны с отверстиями G1/4

Все размеры даются в миллиметрах, если не указано иное

Клапаны с ручным управлением**Клапаны 5/3**

С управлением от педали

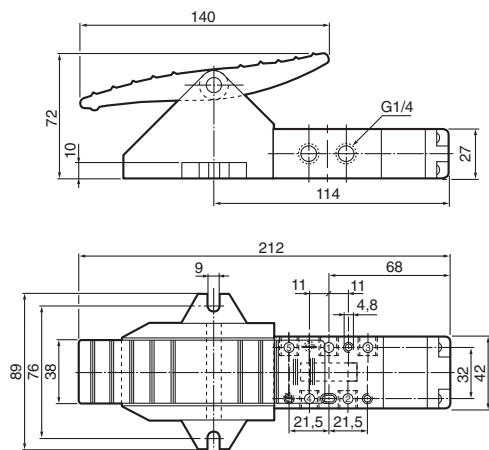
**Комплект ограждения педали**

3117

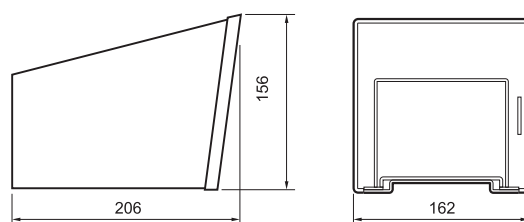

Ремонтные комплекты и запасные части

Клапаны с ручным управлением серии В43

Код заказа	Привод	Запасной исполнительный механизм	Ремонтный комплект
B43003BXS	Кнопка	43004BX-100	
B43004BXS	Кнопка		Уплотнение корпуса
B43004HXS	Кнопка, нажимно-отжимная	43004H-100	43007A
B43003LS	Запорный рычаг	43004L-200	
B43004LS	Запорный рычаг		

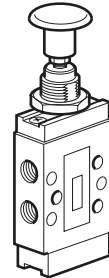

Клапаны с ручным управлением серии В53

Код заказа	Привод	Запасной исполнительный механизм	Ремонтный комплект
B53003HXS	Кнопка		
B53004HXS	Кнопка		
B53003HX	Кнопка, нажимно-отжимная		
B53004HX	Кнопка, нажимно-отжимная	53004HX-100	Уплотнение корпуса
B53004HXX	Кнопка, с автоматической центровкой		53007
B53004HXY	Кнопка, с автоматической центровкой		
B53004HXZ	Кнопка, с автоматической центровкой		
B53003FS	Педаля		
B53004FS	Педаля	53004F-100	
B53003LS	Рукоятка		
B53004LS	Рукоятка	53004L-198	
B53003LT	Рукоятка, 2-позиционная		Уплотнение корпуса
B53004LT	Рукоятка, 2-позиционная	53004L-196	53007
B53004L	Рукоятка, 3-позиционная		Lever kit
B53004LW	Рукоятка, 3-позиционная	53004L-100	53004L-300R
B53004LX	Рукоятка, с автоматической центровкой	53004L-198	
B53004LY	Рукоятка, с автоматической центровкой		

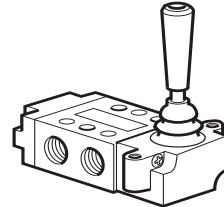

Клапаны с механическим управлением серии В43

Код заказа	Привод	Запасной исполнительный механизм	Ремонтный комплект
B43003CS	Плунжер		
B43004CS	Плунжер	43004C-100	Уплотнение корпуса
B43003RS	Роликовый рычаг		43007A
B43004RS	Роликовый рычаг	43004R-200	

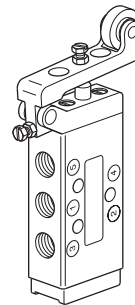

Клапаны с механическим управлением серии В53

Код заказа	Привод	Запасной исполнительный механизм	Ремонтный комплект
B53003CS	Плунжер		
B53004CS	Плунжер	53004C-100	Уплотнение корпуса
B53003RS	Ролик		53007
B53004RS	Ролик	53004R-100	

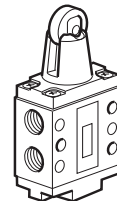

 Обозначает продукцию на складе.

Прочные латунные корпуса с превосходной коррозионной стойкостью делают эти клапаны идеальным выбором для применения в тяжелых условиях эксплуатации. Мощные и прочные механизмы управления выпускаются вместе с пневматическими приводами.





















- Прочные клапаны для применения в тяжелых условиях эксплуатации
- Мощные и прочные приводы для обеспечения легкости управления
- Превосходная коррозионная стойкость
- Предусмотрены монтажные отверстия
- Версии с монтажом на панели

Рабочие параметры

Рабочая температура	от -20 °C до +70 °C
Рабочее давление	Макс. 10 бар
Максимальный расход (Qmax):	380 л/мин
Техническая информация представлена на компакт-диске.	

Клапаны с кнопочным управлением, серия VA13 - G¹/₈



















Графическое обозначение	Привод	Возврат	Рабочее усилие при 6 бар, Н	Монтаж	Код заказа
С ручным управлением					
	 Промывка – кнопка, красная	Пружина	32,5	Панель	VA13-HIS4
	 Промывка – кнопка, черная	Пружина	32,5	Панель	VA13-HIS4A06
	 Рукоятка Удерживается в двух положениях	Рукоятка	8	Панель	VA13-HB24
	 Рукоятка Удерживается в двух положениях	Рукоятка	8	Боковая панель	VA13-HB2
	 Кнопка, красная Двухпозиционная	Кнопка	3	Панель	VA13-KL24
	 Кнопка, красная	Пружина	31,5	Панель	VA13-KS4
	 Кнопка, красная Двухпозиционная	Кнопка	3	Боковая панель	VA13-KL2
	 Кнопка, красная	Пружина	31,5	Боковая панель	VA13-KS
	 Кнопка, красная	Кнопка/ Двух-позиционная	6 Пневматический сигнал	Боковая панель	VA13-KL2A

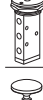

Все клапаны 3/2, тип VA13 могут быть настроены как нормально закрытый клапан 3/2 (NC) или нормально открытый клапан 3/2 (NO) по мере необходимости благодаря подсоединению трубопровода подачи первичного воздуха соответственно к отверстию 1 или к отверстию 3.

 Обозначает продукцию на складе.

Клапаны с кнопочным управлением, серия VA15 - G¹/₈ connection

Графическое обозначение	Привод	Возврат	Рабочее усилие при 6 бар, Н	Монтаж	Код заказа
Hand actuated					
		Промывка – кнопка, красная	Пружина	34,5	Панель VA15-HIS4
		Рукоятка Удерживается в двух положениях	Рукоятка	9	Панель VA15-HB24
		Рукоятка Удерживается в трех положениях Положение с закрытым центром	Рукоятка	9	Панель VA15-HB34
		Рукоятка Удерживается в трех положениях Положение с вентилируемым центром	Рукоятка	9	Панель VA15-XHB34
		Рукоятка Трехпозиционная Положение с закрытым центром	Рукоятка	9	Панель VA15-HC4
		Рукоятка Трехпозиционная Положение с вентилируемым центром	Рукоятка Self centring	9	Панель VA15-XHC4
		Рукоятка Удерживается в двух положениях	Рукоятка	9	Боковая панель VA15-HB2
		Кнопка, красная Двухпозиционная	Кнопка	5	Панель VA15-KL24
		Кнопка, красная Двухпозиционная	Кнопка	5	Боковая панель VA15-KL2
		Пневматический сигнал	Пневматический сигнал	3/3	Боковая панель VA15-AA
		Пневматический сигнал	Пружина	4/-	Боковая панель VA15-AS

Accessories for VA13/15HI... Series valves

Мембрана	Описание	Код заказа
	Мембрана, черная	9127359331
	Мембрана, желтая	9127359332
Установочное кольцо	Установочное кольцо	9127359334

 Обозначает продукцию на складе.

Размеры

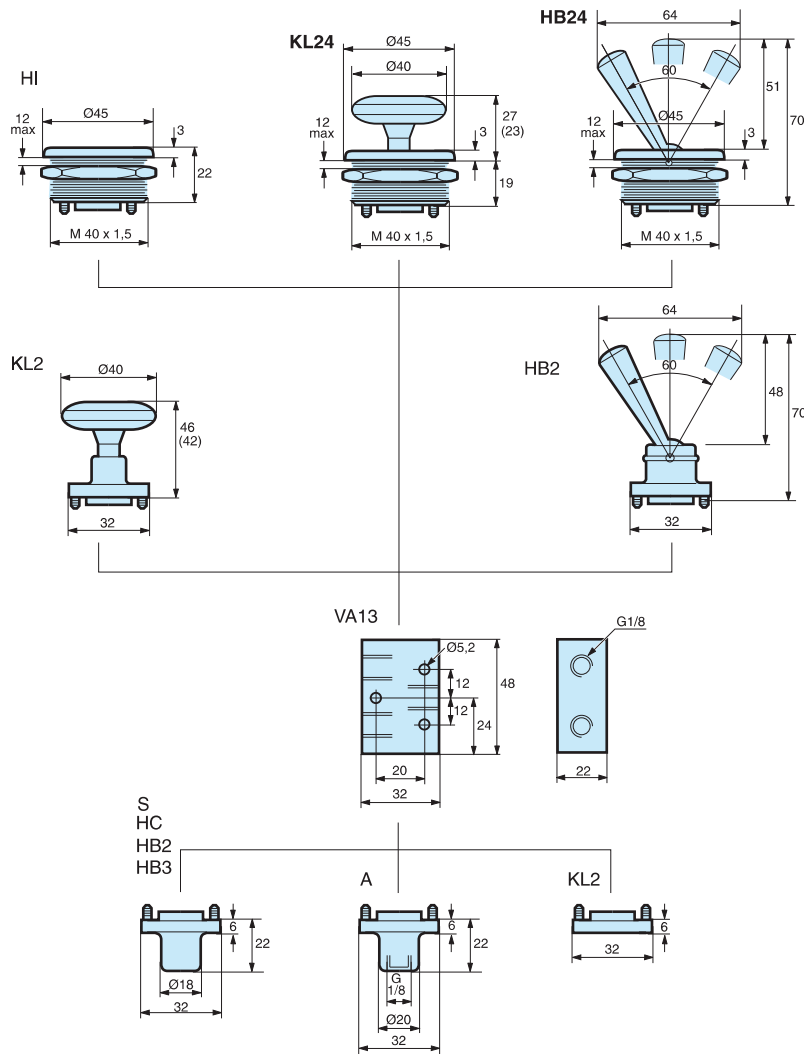

Размеры

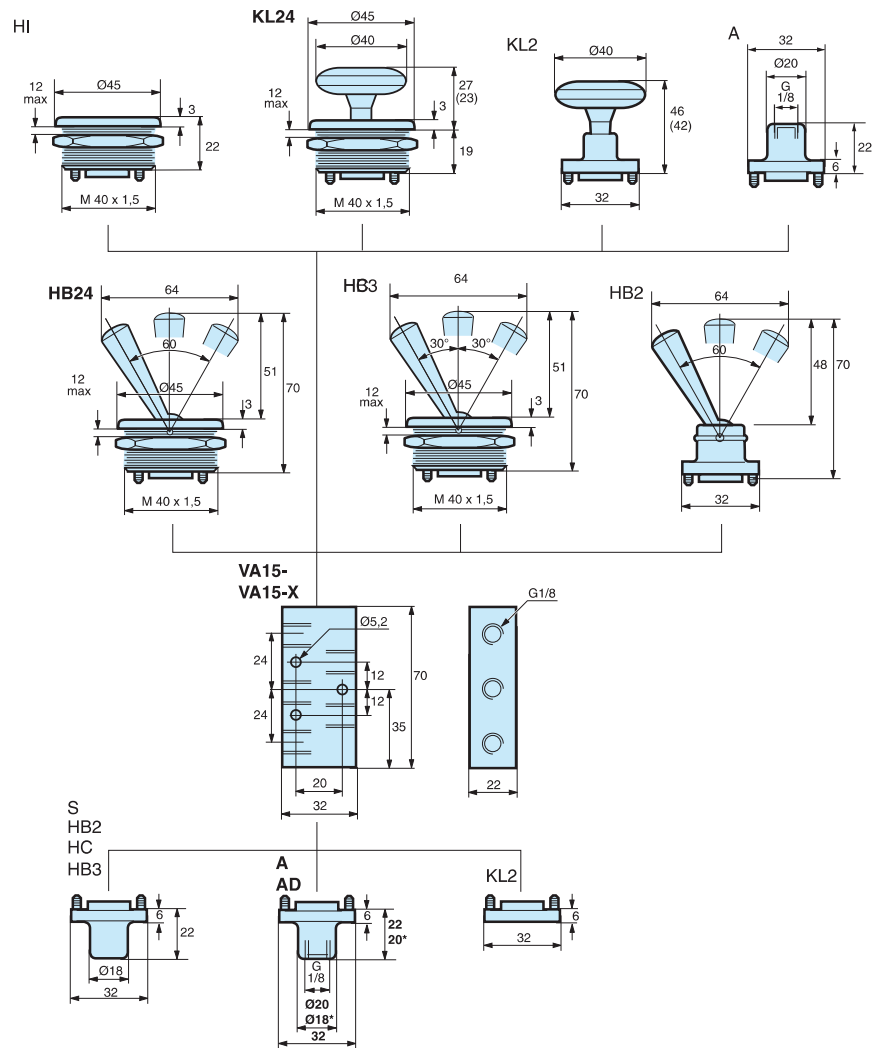

Сверхпрочные тарельчатые клапаны 2/2 & 3/2 - G3/8" & G1/2"

Эти клапаны используют испытанный принцип клапанной тарелки, который позволяет обеспечить высокие расходы при коротком ходе клапана, оба клапана 2/2 и 3/2 в этой серии выпускаются с размерами отверстий G3/8" и G1/2". Это означает, что каждый исполнительный механизм выпускается в четырех конфигурациях, т.е. клапаны 2/2 и 3/2 с отверстием 3/8" и клапаны 2/2 и 3/2 с отверстием G1/2". Все клапаны являются нормально закрытыми.

Корпуса выполнены в форме блочной конструкции, обеспечивающей легкость монтажа. Пружины изготовлены из нержавеющей стали; внутренние уплотнения – из нитрилового каучука.

Корпус 2/2 пропускает воздух только в одном направлении, версии 3/2 имеют возможность для выпуска воздуха через исполнительный механизм. Этот вентиляционный канал выполнен безрезьбовым на всех клапанах, за исключением пневматических и соленоидных управляющих клапанов, и обеспечивает удаление отработавшего воздуха из тру-бопровода.

Все механизмы оснащены пружинным возвратом.



Рабочая среда, качество воздуха

Рабочая среда: Сухой, фильтрованный сжатый воздух в соответствии с ISO 8573-1, класс 3.4.3.

Рекомендуемое качество воздуха для клапанов

Для обеспечения максимально возможного срока службы и безаварийной эксплуатации необходимо использовать воздух, качество которого соответствует ISO 8573-1, класс 3.4.3. Это означает, что необходимо использовать фильтр с номинальной толщиной фильтрации 5 мкм (стандартный фильтр), точка росы +3°C для эксплуатации в помещении (для эксплуатации на открытом воздухе следует выбрать более низкую точку росы) и концентрация масла 1,0 мг/м³, что дает стандартный компрессор со стандартным фильтром.

Классификация качества по ISO 8573-1

Класс качества	Примеси		Вода Точка росы при макс. давлении (°C)	Масло макс. концентрация (мг/м ³)
	Размер частиц (мкм)	макс. концентрация (мг/м ³)		
1	0,1	0,1	-70	0,01
2	1	1	-40	0,1
3	5	5	-20	1,0
4	15	8	+3	5,0
5	40	10	+7	25
6	-	-	+10	-

Спецификация

Материал

Корпус	Цинк, литье под давлением
Ролик	Оцинкованная сталь
Механический рычаг	Оцинкованная сталь
Тарелка	Нержавеющая сталь
Уплотнения	Нитриловый каучук
Пружина	Нержавеющая сталь
Втулка	Алюминий
Поршень	Алюминий

Рабочие параметры

Рабочее давление	0 - 10 бар	
Рабочая температура	от -10°C до +80°C	
Электромагнитная версия	от -10°C до +50°C	
Минимальное управляющее давление	1,9 бар при давлении подачи 6 бар	
Быстродействие (при подаче напряжения на соленоид)	14 мс	
Быстродействие (при снятии напряжения с соленоида)	75 мс	
Пропускная способность в соответствии с ISO6358		
Расход	B102-B103 C = 7,54 b = 0,29 Qn = 33 л/с Qmax = 54 л/с Cv = 2,65	B202-B203 C = 10,75 л/с x бар b = 0,24 Qn = 43 л/с Qmax = 75 л/с Cv = 3,20

Расшифровка заводского номера соленоидных клапанов

DB Семейство клапанов
DB Сверхпрочные тарельчатые клапаны с соленоидным приводом

1 Резьбовое отверстие
1 3/8 BSP
2 1/2 BSP

2 Поддача воздуха к электромагнитному клапану
2 Внутренняя

2 Функция
2 2/2 NC (нормально закрытый)
3 3/2 NC (нормально закрытый)

A Ручное управление
A Нет
C Промывка – с блокировкой
D Удлиненный – без блокировки

9 Напряжение¹

	Перем. ток		Пост. ток
	60Гц	50Гц	
40	12		
42	24	22	
45			12
49			24
53	120	110	
57	240	230	
XX	клапан без соленоида/катушки		

¹ Залитые серым цветом заводские номера клапанов являются стандартными. Клапаны с не залитыми серым цветом заводскими номерами выпускаются по требованию, но в количестве, превышающем минимальный объем заказа. Иначе версия XX заказа и катушки заказываются отдельно.

Расшифровка заводского номера тарельчатых клапанов с ручным и механическим приводом

B Семейство клапанов
B Сверхпрочные тарельчатые клапаны с ручным и механическим приводом

1 Резьбовое отверстие
1 3/8 BSP
2 1/2 BSP

2 Функция
2 2/2 NC (нормально закрытый)
3 3/2 NC (нормально закрытый)

P Привод
C Шарик
L Рукоятка
P Управляющее давление
R Роликовый рычаг

Параметры потока

Пропускная способность в соответствии с ISO6358

Расход, измеренный на клапане, установленном на коллекторе

Все значения давления равны рабочему давлению

B102

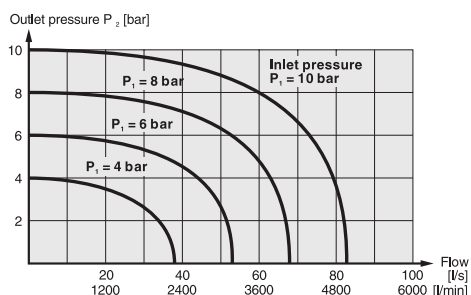

B202

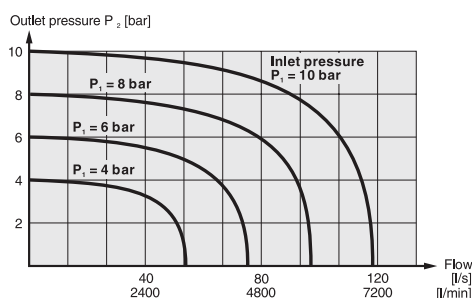

Электрические параметры

Энергопотребление	При включении	При удержании	
	Перем. ток	ВА	8.5VA
	Пост. ток	4.8 Вт	
Номинальная потребляемая мощность	100% непрерывная		
Класс изоляции	F		
Класс защиты	IP 65 (P 54) DIN 40 050		
Соединение	DIN 43 650 Форма B		
Быстродействие соленоида	мс при давлении 7 бар		







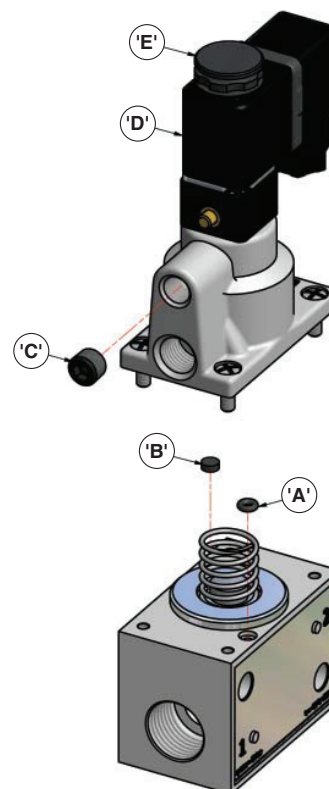

Опция с внешней подачей управляющего давления

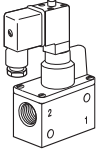
Клапаны с соленоидным управляющим распределителем оснащены внутренним каналом подачи воздуха для управления, но помимо этого предусмотрены штуцеры для подачи внешнего управляющего воздуха. Чтобы использовать клапан с внешней подачей воздуха, необходимо переставить заглушку (поз. B) с уплотнительным кольцом (поз. A), чтобы заблокировать внутреннюю подачу воздуха. Снимите заглушку с отверстием под шестигранник (поз. C) с отверстия для внешней подачи воздуха соедините отверстие с источником.

Ориентацию электромагнитной катушки (поз. D) можно изменять, поворачивая с шагом 90°, предварительно ослабив гайку диффузора (поз. E).

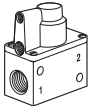









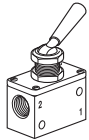

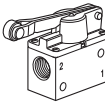

Основные данные для клапанов с механическим приводом, серия сверхпрочных тарельчатых клапанов (только нормально закрытые)

Графическое обозначение	Тип	Соединение	Привод	Возврат	Напряжение	Масса кг	Код заказа	
		2/2	G3/8	Соленоидный управляющий распределитель	Пружина	24 В пост. тока Без соленоида	0.70 0.65	DB122A49 DB122AXX
		3/2	G3/8	Соленоидный управляющий распределитель	Пружина	24 В пост. тока Без соленоида	0.70 0.65	DB123A49 DB123AXX
		2/2	G1/2	Соленоидный управляющий распределитель	Пружина	24 В пост. тока Без соленоида	0.70 0.65	DB222A49 DB222AXX
		3/2	G1/2	Соленоидный управляющий распределитель	Пружина	24 В пост. тока Без соленоида	0.70 0.65	DB223A49 DB223AXX
		2/2	G3/8	Пневматический управляющий распределитель	Пружина		0.61	B102P
		3/2	G3/8	Пневматический управляющий распределитель	Пружина		0.61	B103P
		2/2	G1/2	Пневматический управляющий распределитель	Пружина		0.61	B202P
		3/2	G1/2	Пневматический управляющий распределитель	Пружина		0.61	B203P

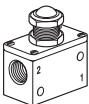
Электрические соединительные разъемы следует заказывать отдельно.

Main data for mechanically operated valves, Heavy duty poppet series (NC only)

Графическое обозначение	Тип	Соединение	Привод	Возврат	Напряжение	Масса кг	Код заказа	
		2/2	G3/8	Рукоятка	Рукоятка	22	0.65	B102L
		3/2	G3/8	Запорный рычаг Рукоятка	Рукоятка	22	0.65	B103L
		2/2	G1/2	Запорный рычаг Рукоятка	Рукоятка	22	0.65	B202L
		3/2	G1/2	Запорный рычаг Рукоятка	Рукоятка	22	0.65	B203L
		2/2	G3/8	Роликовый рычаг	Пружина	36	0.642	B102R
		3/2	G3/8	Роликовый рычаг	Пружина	36	0.630	B103R
		2/2	G1/2	Роликовый рычаг	Пружина	36	0.614	B202R
		3/2	G1/2	Роликовый рычаг	Пружина	36	0.604	B203R
		2/2	G3/8	Шарик	Пружина	220	0.542	B102C
		3/2	G3/8	Шарик	Пружина	220	0.532	B103C
		2/2	G1/2	Шарик	Пружина	220	0.530	B202C
		3/2	G1/2	Ball	Пружина	220	0.520	B203C

Клапаны с механическим приводом – клапаны 2/2, 3/2

Запорный рычаг

B102L, B103L, B202L, B203L

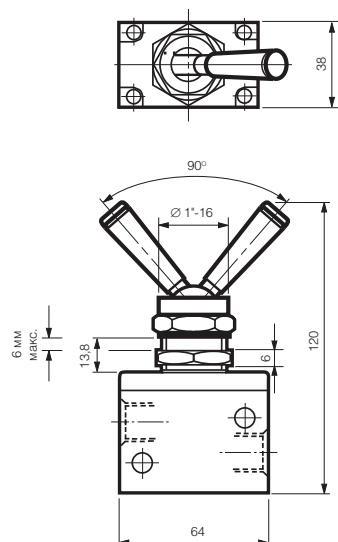

С управлением от ролика и пружинным возвратом

B102R, B103R, B202R, B203R

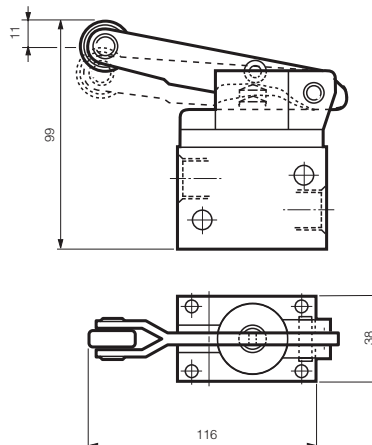

С управлением от шарика с пружинным возвратом

B102C, B103C, B202C, B203C

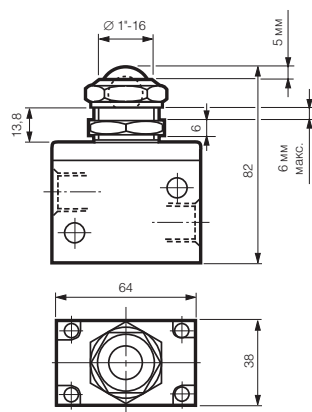

Все размеры даются в миллиметрах, если не указано иное

Номера деталей и запчасти для соленоидного привода 22 мм

Соленоидные катушки для соленоидных приводов 22 мм

Напряжение	Код заказа форма В	Масса (кг)
12 В 60 Гц	P2FCB440	0.093
24 В 50/60 Гц	P2FCB442	0.093
12 В пост. тока	P2FCB445	0.093
12 В пост. тока – автомобильные системы	P2FCB447	0.093
24 В пост. тока – автомобильные системы	P2FCB448	0.093
24 В пост. тока	P2FCB449	0.093
48 В пост. тока	P2FCB451	0.093
110 В/50 Гц, 120В/60 Гц	P2FCB453	0.093
230 В/50 Гц, 230В/60 Гц	P2FCB457	0.093

Запасные гайки для соленоида

Клапаны с вентилируемым выходом комплектуются пластмассовой гайкой диффузора

Код заказа
P2FND

Запасные соленоидные приводы

Соленоидный привод, 22 мм, нормально закрытый, для работы в нормальных условиях (Макс. рабочее давление 10 бар, температура от -10°C до +50°C)

Код заказа (с бистабильным ручным управлением с блокировкой)	Масса кг
P2FP13N4C	0.05
Код заказа (с моностабильным ручным управлением без блокировки)	Масса кг
P2FP13N4D	0.05
Код заказа (без ручного управления)	Масса кг
P2FP13N4A	0.05

Примечание

Исполнительные механизмы поставляются с монтажными винтами и уплотнительными кольцами для уплотнения интерфейса.

Катушки и соединительные разъемы необходимо заказывать отдельно.

Соединительные разъемы / кабельные вилки соленоидов EN175301-803

	Описание	Код заказа 22 мм Промышленная форма В
Со стандартным винтом	Стандартная комплектация - IP65 без микропроволочного вывода	3EV10V10
	Со светодиодным индикатором и защитой 24 В перем./пост. тока	3EV10V20-24
	Со светодиодным индикатором и защитой 110 В перем. тока	3EV10V20-110
	Со светодиодным индикатором и защитой 230 В перем. тока	3EV10V20-230
	24 В перем./пост. тока, кабель длиной 5 м Светодиодный индикатор и степень защиты IP65	3EV10V20-24L5
С кабелем	110 В перем./пост. тока, кабель длиной 5 м Светодиодный индикатор и степень защиты IP65	3EV10V20-110L5
	230 В перем./пост. тока, кабель длиной 5 м Светодиодный индикатор и степень защиты IP65	3EV10V20-230L5

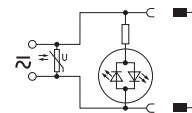
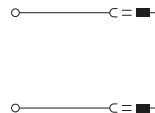
**3EV10V10****3EV10V20-24 3EV10V20-24L5****3EV10V20-110 3EV10V20-110L5****3EV10V20-230 3EV10V20-230L5**

Размеры кабельных вилок (мм)

Соленоидные приводы P2E-V...

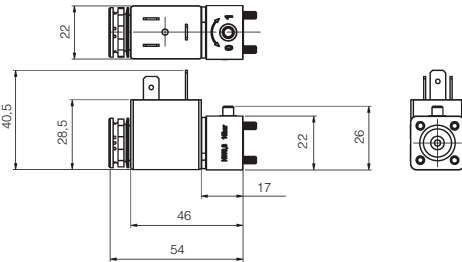
Кабельные вилки,
форма В

3EV10V10

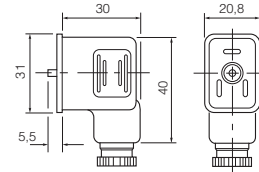

Принадлежности

Серия глушителей из спеченной бронзы

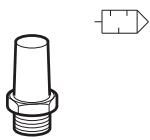

Отверстие	Код заказа	Кол-во в упаковке
G1/4	P6M-BAA2	1

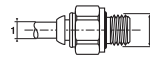
Штепсельные прямые соединительные
разъемы – с цилиндрической наружной резьбой

Труба Ø1	Резьба В	Код заказа	Кол-во в упаковке
4	1/8	F4PMB4-1/8	20
6	1/8	F4PMB6-1/8	30
6	1/4	F4PMB6-1/4	30
8	1/8	F4PB8-1/8	40
8	1/4	F4PB8-1/4	30
8	3/8	F4PB8-3/8	20
10	1/4	F4PB10-1/4	20
10	3/8	F4PB10-3/8	20
10	1/2	F4PB10-1/2	10
12	1/4	F4PB12-1/4	10
12	3/8	F4PB12-3/8	10
12	1/2	F4PB12-1/2	10
14	3/8	F4PB14-3/8	10
14	1/2	F4PB14-1/2	10

Керамические золотниковые клапаны для обеспечения максимального срока службы. Соленоидный или пневматический привод. Обычные условия эксплуатации от вакуума до 10 бар.

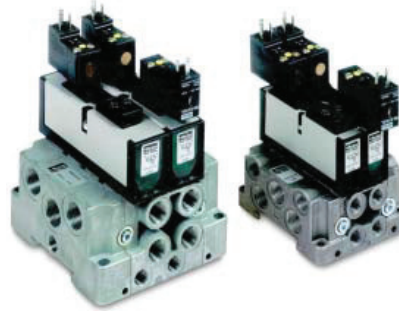

- Типоразмер 01 и 02 (26 и 18 мм)
- Керамическая технология для обеспечения максимального срока службы
- Условия эксплуатации от вакуума до 10 бар
- Внутренняя или внешняя подача управляющего воздуха с одними и теми же клапанами
- Фиксированный выпуск с использованием соленоида

Рабочие параметры

Рабочее давление:	от -0,9 до 10 бар
Рабочая температура:	от -10 до +60°C
	DX02 DX01
Максимальный расход (Q _{max}):	630 л/мин 1000 л/мин
Номинальный расход (Q _n):	385 л/мин 585 л/мин

Клапан ISO с соленоидным приводом, оснащенный соленоидом 15 мм, 24 В пост. тока

Графическое обозначение	Типоразмер	Привод	Возврат	Мин. сигнальное давление (бар) при давлении подачи/возврата 6 бар	Время переключение (мс) при давлении подачи/возврата 6 бар	Масса кг	Код заказа
Клапаны 5/2							
	02 - 18 мм	Электрический сигнал	Пружина	4,0/2,0	15/25	0.13	DX02-621-951M
	01 - 26 мм	Электрический сигнал	Пружина	4,3/2,3	25/35	0.17	DX01-621-951M
	02 - 18 мм	Электрический сигнал	Перепад	3,9/1,6	15/30	0.13	DX02-651-951M
	01 - 26 мм	Электрический сигнал	Перепад	3,8/1,7	20/40	0.17	DX01-651-951M
	02 - 18 мм	Электрический сигнал	Электрический сигнал	1,3/1,3	12/12	0.17	DX02-606-951M
	01 - 26 мм	Электрический сигнал	Электрический сигнал	1,0/1,0	15/15	0.21	DX01-606-951M
Клапаны 5/3							
	02 - 18 мм	Электрический сигнал	Электрический сигнал	3,3	20/60	0.17	DX02-616-951M
	01 - 26 мм	С закрытым центром	Автоматическая центровка	2,9	20/60	0.21	DX01-616-951M
	02 - 18 мм	Электрический сигнал	Электрический сигнал	3,3	20/60	0.17	DX02-611-951M
	01 - 26 мм	С вентилируемым центром	Автоматическая центровка	3	20/60	0.21	DX01-611-951M
	02 - 18 мм	Электрический сигнал	Электрический сигнал	3,3	20/60	0.17	DX02-613-951M
	01 - 26 мм	С центром под давлением	Автоматическая центровка	3	20/60	0.21	DX01-613-951M

Клапан ISO с соленоидным приводом, оснащенный адаптером для установки соленоида 15 мм

Графическое обозначение	Типоразмер	Привод	Возврат	Мин. сигнальное давление (бар) при давлении подачи/возврата 6 бар	Время переключение (мс) при давлении подачи/возврата 6 бар	Масса кг	Код заказа
Клапаны 5/2							
	02 - 18 мм	Электрический сигнал	Пружина	4,0/2,0	15/25	0.9	DX02-621-60
	01 - 26 мм	Электрический сигнал	Пружина	4,3/2,3	25/35	0.13	DX01-621-60
	02 - 18 мм	Электрический сигнал	Перепад	3,9/1,6	15/30	0.9	DX02-651-60
	01 - 26 мм	Электрический сигнал	Перепад	3,8/1,7	20/40	0.13	DX01-651-60
	02 - 18 мм	Электрический сигнал	Электрический сигнал	1,3/1,3	12/12	0.9	DX02-606-60
	01 - 26 мм	Электрический сигнал	Электрический сигнал	1,0/1,0	15/15	0.13	DX01-606-60
Клапаны 5/3							
	02 - 18 мм	Электрический сигнал	Электрический сигнал	3,3	20/60	0.9	DX02-616-60
	01 - 26 мм	С закрытым центром	Автоматическая центровка	2,9	20/60	0.13	DX01-616-60
	02 - 18 мм	Электрический сигнал	Электрический сигнал	3,3	20/60	0.9	DX02-611-60
	01 - 26 мм	С вентилируемым центром	Автоматическая центровка	3	20/60	0.13	DX01-611-60
	02 - 18 мм	Электрический сигнал	Электрический сигнал	3,3	20/60	0.9	DX02-613-60
	01 - 26 мм	С центром под давлением	Автоматическая центровка	3	20/60	0.13	DX01-613-60

Клапан ISO с пневматическим приводом

Графическое обозначение	Типоразмер	Привод	Возврат	Мин. сигнальное давление (бар) при давлении подачи/возврата 6 бар	Время переключение (мс) при давлении подачи/возврата 6 бар	Масса кг	Код заказа
Клапаны 5/2							
	02 - 18 мм	Пневматический сигнал	Пружина	4,0/2,0	15/25	0,9	DX02-421-60
	01 - 26 мм	Пневматический сигнал	Пружина	4,3/2,3	25/35	0,13	DX01-421-60
	02 - 18 мм	Пневматический сигнал	Перепад	3,9/1,6	15/30	0,9	DX02-451-60
	01 - 26 мм	Пневматический сигнал	Перепад	3,8/1,7	20/40	0,13	DX01-451-60
	02 - 18 мм	Пневматический сигнал	Пневматический сигнал	1,3/1,3	12/12	0,9	DX02-406-60
	01 - 26 мм	Пневматический сигнал	Пневматический сигнал	1,0/1,0	14/14	0,13	DX01-406-60
Клапаны 5/3							
	02 - 18 мм	Пневматический сигнал	Пневматический сигнал	3,3	20/50	0,9	DX02-416-60
	01 - 26 мм	С закрытым центром	Автоматическая центровка	2,9	20/50	0,13	DX01-416-60
	02 - 18 мм	Пневматический сигнал	Пневматический сигнал	3,3	20/50	0,9	DX02-411-60
	01 - 26 мм	С вентилируемым центром	Автоматическая центровка	3	20/50	0,13	DX01-411-60
	02 - 18 мм	Пневматический сигнал	Пневматический сигнал	3,3	20/50	0,9	DX02-413-60
	01 - 26 мм	С центром под давлением	Автоматическая центровка	3	20/50	0,13	DX01-413-60

Соленоиды 15 мм, нормально закрытые, стандартный расход, DIN 1,2 Вт/1,6 ВА

	Напряжение	Код заказа	Код заказа
		С ручным управлением, промывка без блокировки	С ручным управлением, промывка с блокировкой
	24 В пост. тока	P2E-KV32C1	P2E-KV32C2
	48 В пост. тока		P2E-KV32D1
	24 В перем. тока 50 Гц	P2E-KV31C1	P2E-KV31C2
	48 В перем. тока 50/60 Гц	P2E-KV34D1	P2E-KV34D2
	115 В перем. тока 50 Гц /		
	120 В перем. тока 60 Гц	P2E-KV31F1	P2E-KV31F2
	230 В перем. тока 50 Гц /		
	240 В перем. тока 60 Гц	P2E-KV31J1	P2E-KV31J2



Обозначает продукцию на складе.

Керамические золотниковые клапаны для обеспечения максимального срока службы. Клапаны с соленоидным и пневматическим управлением с широким выбором оснований и коллекторов. Обычные условия эксплуатации от вакуума до 12 бар.

- Типоразмеры 1, 2 и 3
- Керамическая технология для обеспечения максимального срока службы
- Условия эксплуатации от вакуума до 12 бар
- Внутренняя или внешняя подача управляющего воздуха с одними и теми же клапанами
- Резьба M12 на каждой катушке
- Общий вывод M12



Рабочие параметры

Рабочее давление:	от -0,9 до 12 бар		
Рабочая температура:	от -10 до +60°C		
	DX1	DX2	DX3
Максимальный расход (Q _{max}):	1680 л/мин	3640 л/мин	6420 л/мин
Номинальный расход (Q _n):	1150 л/мин	2330 л/мин	4050 л/мин
Сертификация ATEX:	CE Ex II 2 GD с 85°C		

В отношении конкретной продукции с одобрением ATEX обращайтесь в коммерческий отдел.

Клапан ISO с соленоидным приводом, оснащенный соленоидными CNOMO, 24 В пост. тока

Графическое обозначение	Типоразмер	Привод	Возврат	Мин. сигнальное давление (бар) при давлении подачи/возврата 6 бар	Время переключение (мс) при давлении подачи/возврата 6 бар	Масса кг	Код заказа
Клапаны 5/2							
	1 - 43 мм	Электрический сигнал	Пружина	3,9/2,5	40/55	0,5	DX1-621-BL49
	2 - 56 мм	Электрический сигнал	Пружина	3,6/2,4	60/105	0,75	DX2-621-BL49
	3 - 71 мм	Электрический сигнал	Пружина	3,6/2,3	85/160	1,25	DX3-621-BL49
	1 - 43 мм	Электрический сигнал	Перепад	3,3/1,9	30/70	0,5	DX1-651-BL49
	2 - 56 мм	Электрический сигнал	Перепад	3,3/2,0	55/110	0,75	DX2-651-BL49
	3 - 71 мм	Электрический сигнал	Перепад	3,3/1,9	80/180	1,25	DX3-651-BL49
	1 - 43 мм	Электрический сигнал	Электрический сигнал	1,0/1,0	25/25	0,65	DX1-606-BL49
	2 - 56 мм	Электрический сигнал	Электрический сигнал	1,0/1,0	30/30	0,9	DX2-606-BL49
	3 - 71 мм	Электрический сигнал	Электрический сигнал	1,0/1,0	40/40	1,4	DX3-606-BL49
Клапаны 5/3							
	1 - 43 мм	Электрический сигнал	Электрический сигнал	2,6	30/95	0,65	DX1-616-BL49
	2 - 56 мм	С закрытым центром	Автоматическая центровка	2,1	40/190	0,9	DX2-616-BL49
	3 - 71 мм			2,1	55/330	1,4	DX3-616-BL49
	1 - 43 мм	Электрический сигнал	Электрический сигнал	2,8	25/70	0,65	DX1-611-BL49
	2 - 56 мм	С вентилируемым центром	Автоматическая центровка	2,2	40/140	0,9	DX2-611-BL49
	3 - 71 мм			2,1	60/270	1,4	DX3-611-BL49
	1 - 43 мм	Электрический сигнал	Электрический сигнал	2,4	25/65	0,65	DX1-613-BL49
	2 - 56 мм	С центром под давлением	Автоматическая центровка	2,1	40/150	0,9	DX2-613-BL49

Клапан ISO с соленоидным приводом, оснащенный приводом CNOMO без катушки

Графическое обозначение	Типоразмер	Привод	Возврат	Мин. сигнальное давление (бар) при давлении подачи/возврата 6 бар	Время переключение (мс) при давлении подачи/возврата 6 бар	Масса кг	Код заказа
Клапаны 5/2							
	1 - 43 мм	Электрический сигнал	Пружина	3,9/2,5	40/55	0.4	DX1-621-BN
	2 - 56 мм	Электрический сигнал	Пружина	3,6/2,4	60/105	0.65	DX2-621-BN
	3 - 71 мм	Электрический сигнал	Пружина	3,6/2,3	85/160	1.15	DX3-621-BN
	1 - 43 мм	Электрический сигнал	Перепад	3,3/1,9	30/70	0.4	DX1-651-BN
	2 - 56 мм	Электрический сигнал	Перепад	3,3/2,0	55/110	0.65	DX2-651-BN
	3 - 71 мм	Электрический сигнал	Перепад	3,3/1,9	80/180	1.15	DX3-651-BN
	1 - 43 мм	Электрический сигнал	Электрический сигнал	1,0/1,0	25/25	0.55	DX1-606-BN
	2 - 56 мм	Электрический сигнал	Электрический сигнал	1,0/1,0	30/30	0.8	DX2-606-BN
	3 - 71 мм	Электрический сигнал	Электрический сигнал	1,0/1,0	40/40	1.3	DX3-606-BN
Клапаны 5/3							
	1 - 43 мм	Электрический сигнал	Электрический сигнал	2,6	30/95	0.55	DX1-616-BN
	2 - 56 мм	С закрытым центром	Автоматическая центровка	2,1	40/190	0.8	DX2-616-BN
	3 - 71 мм			2,1	55/330	1.3	DX3-616-BN
	1 - 43 мм	Электрический сигнал	Электрический сигнал	2,8	25/70	0.55	DX1-611-BN
	2 - 56 мм	С вентилируемым центром	Автоматическая центровка	2,2	40/140	0.8	DX2-611-BN
	3 - 71 мм			2,1	60/270	1.3	DX3-611-BN
	1 - 43 мм	Электрический сигнал	Электрический сигнал	2,4	25/65	0.55	DX1-613-BN
	2 - 56 мм	С центром под давлением	Автоматическая центровка	2,1	40/150	0.8	DX2-613-BN

Клапан ISO с пневматическим приводом без ручного управления золотниковым клапаном

Графическое обозначение	Типоразмер	Привод	Возврат	Мин. сигнальное давление (бар) при давлении подачи/возврата 6 бар	Время переключение (мс) при давлении подачи/возврата 6 бар	Масса кг	Код заказа
Клапаны 5/2							
	1 - 43 мм	Пневматический сигнал	Пружина	3,9/2,5	30/45	0.35	DX1-421-60
	2 - 56 мм	Пневматический сигнал	Пружина	3,6/2,4	50/95	0.6	DX2-421-60
	3 - 71 мм	Пневматический сигнал	Пружина	3,6/2,3	80/160	1.1	DX3-421-60
	1 - 43 мм	Пневматический сигнал	Перепад	3,3/1,9	25/60	0.35	DX1-451-60
	2 - 56 мм	Пневматический сигнал	Перепад	3,3/2,0	45/100	0.6	DX2-451-60
	3 - 71 мм	Пневматический сигнал	Перепад	3,3/1,9	70/170	1.1	DX3-451-60
	1 - 43 мм	Пневматический сигнал	Пневматический сигнал	1,0/1,0	20/20	0.35	DX1-406-60
	2 - 56 мм	Пневматический сигнал	Пневматический сигнал	1,0/1,0	25/25	0.6	DX2-406-60
	3 - 71 мм	Пневматический сигнал	Пневматический сигнал	1,0/1,0	35/35	1.1	DX3-406-60
Клапаны 5/3							
	1 - 43 мм	Пневматический сигнал	Пневматический сигнал	2,6	20/80	0.35	DX1-416-60
	2 - 56 мм	С закрытым центром	Автоматическая центровка	2,1	30/170	0.6	DX2-416-60
	3 - 71 мм			2,1	45/330	1.1	DX3-416-60
	1 - 43 мм	Пневматический сигнал	Пневматический сигнал	2,8	20/65	0.35	DX1-411-60
	2 - 56 мм	С вентилируемым центром	Автоматическая центровка	2,2	30/140	0.6	DX2-411-60
	3 - 71 мм			2,1	50/270	1.1	DX3-411-60
	1 - 43 мм	Пневматический сигнал	Пневматический сигнал	2,4	20/60	0.35	DX1-413-60
	2 - 56 мм	С центром под давлением	Автоматическая центровка	2,1	25/140	0.6	DX2-413-60

Клапан ISO с соленоидным приводом, CNOMO, 24 В пост. тока с катушкой M12

Графическое обозначение	Типоразмер	Привод	Возврат	Мин. сигнальное давление (бар) при давлении подачи/возврата 6 бар	Время переключение (мс) при давлении подачи/возврата 6 бар	Масса кг	Код заказа
Клапаны 5/2							
	1 - 43 мм	Электрический сигнал	Пружина	3,9/2,5	40/55	0.5	DX1-621-B619
	2 - 56 мм	Электрический сигнал	Пружина	3,6/2,4	60/105	0.75	DX2-621-B619
	3 - 71 мм	Электрический сигнал	Пружина	3,6/2,3	85/160	1.25	DX3-621-B619
	1 - 43 мм	Электрический сигнал	Перепад	3,3/1,9	30/70	0.5	DX1-651-B619
	2 - 56 мм	Электрический сигнал	Перепад	3,3/2,0	55/110	0.75	DX2-651-B619
	3 - 71 мм	Электрический сигнал	Перепад	3,3/1,9	80/180	1.25	DX3-651-B619
	1 - 43 мм	Электрический сигнал	Электрический сигнал	1,0/1,0	25/25	0.65	DX1-606-B619
	2 - 56 мм	Электрический сигнал	Электрический сигнал	1,0/1,0	30/30	0.9	DX2-606-B619
	3 - 71 мм	Электрический сигнал	Электрический сигнал	1,0/1,0	40/40	1.4	DX3-606-B619
Клапаны 5/3							
	1 - 43 мм	Электрический сигнал	Электрический сигнал	2,6	30/95	0.65	DX1-616-B619
	2 - 56 мм	С закрытым центром	Автоматическая центровка	2,1	40/190	0.9	DX2-616-B619
	3 - 71 мм			2,1	55/330	1.4	DX3-616-B619
	1 - 43 мм	Электрический сигнал	Электрический сигнал	2,8	25/70	0.65	DX1-611-B619
	2 - 56 мм	С вентилируемым центром	Автоматическая центровка	2,2	40/140	0.9	DX2-611-B619
	3 - 71 мм			2,1	60/270	1.4	DX3-611-B619
	1 - 43 мм	Электрический сигнал	Электрический сигнал	2,4	25/65	0.65	DX1-613-B619
	2 - 56 мм	С центром под давлением	Автоматическая центровка	2,1	40/150	0.9	DX2-613-B619

Клапан ISO с соленоидным приводом, CNOMO, 24 В пост. тока с катушкой Din A и соединительным разъемом M12

Графическое обозначение	Типоразмер	Привод	Возврат	Мин. сигнальное давление (бар) при давлении подачи/возврата 6 бар	Время переключение (мс) при давлении подачи/возврата 6 бар	Масса кг	Код заказа
Клапаны 5/2							
	1 - 43 мм	Электрический сигнал	Пружина	3,9/2,5	40/55	0.65	DX1-621-B219
	2 - 56 мм	Электрический сигнал	Пружина	3,6/2,4	60/105	0.9	DX2-621-B219
	3 - 71 мм	Электрический сигнал	Пружина	3,6/2,3	85/160	1.4	DX3-621-B219
	1 - 43 мм	Электрический сигнал	Перепад	3,3/1,9	30/70	0.65	DX1-651-B219
	2 - 56 мм	Электрический сигнал	Перепад	3,3/2,0	55/110	0.9	DX2-651-B219
	3 - 71 мм	Электрический сигнал	Перепад	3,3/1,9	80/180	1.4	DX3-651-B219
	1 - 43 мм	Электрический сигнал	Электрический сигнал	1,0/1,0	25/25	0.8	DX1-606-B219
	2 - 56 мм	Электрический сигнал	Электрический сигнал	1,0/1,0	30/30	1.05	DX2-606-B219
	3 - 71 мм	Электрический сигнал	Электрический сигнал	1,0/1,0	40/40	1.55	DX3-606-B219
Клапаны 5/3							
	1 - 43 мм	Электрический сигнал	Электрический сигнал	2,6	30/95	0.8	DX1-616-B219
	2 - 56 мм	С закрытым центром	Автоматическая центровка	2,1	40/190	1.05	DX2-616-B219
	3 - 71 мм			2,1	55/330	1.55	DX3-616-B219
	1 - 43 мм	Электрический сигнал	Электрический сигнал	2,8	25/70	0.8	DX1-611-B219
	2 - 56 мм	С вентилируемым центром	Автоматическая центровка	2,2	40/140	1.05	DX2-611-B219
	3 - 71 мм			2,1	60/270	1.55	DX3-611-B219
	1 - 43 мм	Электрический сигнал	Электрический сигнал	2,4	25/65	0.8	DX1-613-B219
	2 - 56 мм	С центром под давлением	Автоматическая центровка	2,1	40/150	1.05	DX2-613-B219

Соленоидный или пневматический привод. Тяжелые условия эксплуатации от вакуума до 10 бар.



- Типоразмер HA и HB (26 мм и 18 мм)
- Коррозионностойкий корпус для тяжелых условий эксплуатации
- Встроенный светодиод и выпрямитель
- Внутренняя или внешняя подача управляющего воздуха с одним и тем же клапаном
- Общий провод M12

Рабочие параметры

Рабочее давление:	от 2,0 до 10 бар	
Рабочая температура:	от -15 до +50°C	
	Типоразмер 02	Типоразмер 01
Максимальный расход (Q _{max}):	10,8 л/с	25,3 л/с
Номинальный расход (Q _n):	6,5 л/с	15,3 л/с

Клапан ISO с соленоидным приводом, 24 В пост. тока, с центральным соединительным разъемом M12

Графическое обозначение	Типоразмер	Привод	Возврат	Мин. сигнальное давление (бар) при давлении подачи/возврата 6 бар	Время переключение (мс) при давлении подачи/возврата 6 бар	Масса кг	Код заказа
Клапаны 5/2							
	02 - 18 мм	Электрический сигнал	Пружина и перепад	3,1	20/40	0.15	HB5WXBG2G9000FA
	01 - 26 мм	Электрический сигнал	Пружина и перепад	3,1	20/45	0.25	HA5WXBG2G9000FA
	02 - 18 мм	Электрический сигнал	Перепад	2,7	15/40	0.15	HB1WXBG2G9000FA
	01 - 26 мм	Электрический сигнал	Перепад	2,7	15/50	0.25	HA1WXBG2G9000FA
	02 - 18 мм	Электрический сигнал	Электрический сигнал	1,7	10	0.165	HB2WXBG2G9000FA
	01 - 26 мм	Электрический сигнал	Электрический сигнал	1,7	10	0.265	HA2WXBG2G9000FA
Клапаны 5/3							
	2 - 18 мм	Электрический сигнал	Электрический сигнал	2,4	15/60	0.165	HB5WXBG2G9000FA
	01 - 26 мм	С закрытым центром	Автоматическая центровка	2,4	15/50	0.265	HA5WXBG2G9000FA
	02 - 18 мм	Электрический сигнал	Электрический сигнал	2,4	15/60	0.165	HB6WXBG2G9000FA
	01 - 26 мм	С вентилируемым центром	Автоматическая центровка	2,4	15/50	0.265	HA6WXBG2G9000FA
	02 - 18 мм	Электрический сигнал	Электрический сигнал	2,4	15/60	0.165	HB7WXBG2G9000FA
	01 - 26 мм	С центром под давлением	Автоматическая центровка	2,4	15/50	0.265	HA7WXBG2G9000FA

Клапан ISO с пневматическим приводом

Графическое обозначение	Типоразмер	Привод	Возврат	Мин. сигнальное давление (бар) при давлении подачи/возврата 6 бар	Время переключение (мс) при давлении подачи/возврата 6 бар	Масса кг	Код заказа
Клапаны 5/2							
	02 - 18 мм	Пневматический сигнал	Пружина & Diff.	3,1	15/30	0.115	HBFWX000XXA
	01 - 26 мм	Пневматический сигнал	Пружина & Diff.	3,1	15/40	0.215	HAFWX000XXA
	02 - 18 мм	Пневматический сигнал	Перепад	2,7	10/30	0.115	HB3WX000XXA
	01 - 26 мм	Пневматический сигнал	Перепад	2,7	15/35	0.215	HA3WX000XXA
	02 - 18 мм	Пневматический сигнал	Пневматический сигнал	1,7	8	0.115	HB4WX000XXA
	01 - 26 мм	Пневматический сигнал	Пневматический сигнал	1,7	10	0.215	HA4WX000XXA
Клапаны 5/3							
	2 - 18 мм	Пневматический сигнал	Пневматический сигнал	2,4	15/35	0.115	HB8WX000XXA
	01 - 26 мм	С закрытым центром	Автоматическая центровка	2,4	15/40	0.215	HA8WX000XXA
	02 - 18 мм	Пневматический сигнал	Пневматический сигнал	2,4	15/35	0.115	HB9WX000XXA
	01 - 26 мм	С вентилируемым центром	Автоматическая центровка	2,4	15/40	0.215	HA9WX000XXA
	02 - 18 мм	Пневматический сигнал	Пневматический сигнал	2,4	15/35	0.115	HB0WX000XXA
	01 - 26 мм	С центром под давлением	Автоматическая центровка	2,4	15/40	0.215	HA0WX000XXA

Клапан ISO с соленоидным приводом для нескольких соединений и централизованной шины (штеп-сельное соединение)



- Типоразмер HA и HB (26 мм и 18 мм)
- Коррозионностойкий корпус для тяжелых условий эксплуатации
- Встроенный светодиод и выпрямитель
- Внутренняя или внешняя подача управляющего воздуха с одним и тем же клапаном
- Несколько соединений, Sub D25, M23, клеммная колодка
- Связь через ISYS NET

Рабочие параметры

Рабочее давление:	от 2,0 до 10 бар	
Рабочая температура:	от -15 до +50°C	
	Типоразмер 02	Типоразмер 01
Максимальный расход (Q _{max}):	10,8 л/с	25,3 л/с
Номинальный расход (Q _n):	6,5 л/с	15,3 л/с

Клапан ISO с соленоидным приводом и штепсельным соединением, 24 В пост. тока

Ручное управление без блокировки, светодиод и ограничитель напряжения

Графическое обозначение	Типоразмер	Привод	Возврат	Мин. сигнальное давление (бар) при давлении подачи/возврата 6 бар	Время переключение (мс) при давлении подачи/возврата 6 бар	Масса кг	Код заказа
Клапаны 5/2							
	02 - 18 мм	Электрический сигнал	Пружина и перепад	3,1	20/40	0.13	HBEVXBG0G9A
	01 - 26 мм	Электрический сигнал	Пружина и перепад	3,1	20/45	0.23	HAEVXBG0G9A
	02 - 18 мм	Электрический сигнал	Перепад	2,7	15/40	0.13	HB1VXBG0G9A
	01 - 26 мм	Электрический сигнал	Перепад	2,7	15/50	0.23	HA1VXBG0G9A
	02 - 18 мм	Электрический сигнал	Электрический сигнал	1,7	10	0.145	HB2VXBG0G9A
	01 - 26 мм	Электрический сигнал	Электрический сигнал	1,7	10	0.245	HA2VXBG0G9A
Клапаны 5/3							
	02 - 18 мм	Электрический сигнал	Электрический сигнал	2,4	15/60	0.145	HB5VXBG0G9A
	01 - 26 мм	С закрытым центром	Автоматическая центровка	2,4	15/50	0.245	HA5VXBG0G9A
	02 - 18 мм	Электрический сигнал	Электрический сигнал	2,4	15/60	0.145	HB6VXBG0G9A
	01 - 26 мм	С вентилируемым центром	Автоматическая центровка	2,4	15/50	0.245	HA6VXBG0G9A
	02 - 18 мм	Электрический сигнал	Электрический сигнал	2,4	15/60	0.145	HB7VXBG0G9A
	01 - 26 мм	С центром под давлением	Автоматическая центровка	2,4	15/50	0.245	HA7VXBG0G9A

Клапан для тяжелых условий эксплуатации.
Соленоидный или пневматический привод.
От вакуума до 10 бар. Широкий выбор электрических соединений.

- Типоразмер 1, 2, 3
- Коррозионностойкий корпус для тяжелых условий эксплуатации
- от вакуума до 10 бар
- Внутренняя или внешняя подача управляющего воздуха с одним и тем же клапаном
- Соединения Din A, M12, M23



Рабочие параметры

Рабочее давление:	от 2,0 до 10 бар		
Рабочая температура:	от -15 до +50°C		
	Типоразмер 01	Типоразмер 02	Типоразмер 03
Максимальный расход (Q _{max}):	34,5 л/с	69,0 л/с	130,0 л/с
Номинальный расход (Q _n):	20,8 л/с	42,0 л/с	83,7 л/с

Клапан ISO с соленоидным приводом, оснащенный исполнительным механизмом CNOMO без катушки

Графическое обозначение	Типоразмер	Привод	Возврат	Мин. сигнальное давление (бар) при давлении подачи/возврата 6 бар	Время переключение (мс) при давлении подачи/возврата 6 бар	Масса кг	Код заказа
Клапаны 5/2							
	1 - 43 мм	Электрический сигнал	Пружина и перепад	3,1/2,5	25/35	0.77	H1EWXBBL49C
	2 - 56 мм	Электрический сигнал	Пружина и перепад	3,1/2,1	40/70	1.19	H2EWXBBL49C
	3 - 71 мм	Электрический сигнал	Пружина и перепад	3,8/3,3	70/80	1.47	H3EWXBBL49C
	1 - 43 мм	Электрический сигнал	Перепад	1,7/1,9	25/45	0.77	H11WXBBL49C
	2 - 56 мм	Электрический сигнал	Перепад	2,4/1,7	35/80	1.19	H21WXBBL49C
	3 - 71 мм	Электрический сигнал	Перепад	3,5/2,4	55/85	1.47	H31WXBBL49C
	1 - 43 мм	Электрический сигнал	Электрический сигнал	1,7	15	0.94	H12WXBBL49C
	2 - 56 мм	Электрический сигнал	Электрический сигнал	1,7	20	1.36	H22WXBBL49C
	3 - 71 мм	Электрический сигнал	Электрический сигнал	2,4	25	1.64	H32WXBBL49C
Клапаны 5/3							
	1 - 43 мм	Электрический сигнал	Электрический сигнал	2,4	15/60	0.94	H15WXBBL49C
	2 - 56 мм	С закрытым центром	Автоматическая центровка	3,5	30/75	1.36	H25WXBBL49C
	3 - 71 мм			3,5	23/80	1.64	H35WXBBL49C
	1 - 43 мм	Электрический сигнал	Электрический сигнал	2,4	15/60	0.94	H16WXBBL49C
	2 - 56 мм	С вентилируемым центром	Автоматическая центровка	3,5	30/75	1.36	H26WXBBL49C
	3 - 71 мм			3,5	23/80	1.64	H36WXBBL49C
	1 - 43 мм	Электрический сигнал	Электрический сигнал	2,4	15/60	0.94	H17WXBBL49C
	2 - 56 мм	С центром под давлением	Автоматическая центровка	3,5	30/75	1.36	H27WXBBL49C
	3 - 71 мм			3,5	23/80	1.64	H37WXBBL49C

Клапан ISO с соленоидным приводом, оснащенный исполнительным механизмом CNOMO без катушки

Графическое обозначение	Типоразмер	Привод	Возврат	Мин. сигнальное давление (бар) при давлении подачи/возврата 6 бар	Время переключение (мс) при давлении подачи/возврата 6 бар	Масса кг	Код заказа
Клапаны 5/2							
	1 - 43 мм	Электрический сигнал	Пружина и перепад	3,1/2,5	25/35	0.65	H1EWXBNNXXC
	2 - 56 мм	Электрический сигнал	Пружина и перепад	3,1/2,1	40/70	1.07	H2EWXBNNXXC
	3 - 71 мм	Электрический сигнал	Пружина и перепад	3,8/3,3	70/80	1.35	H3EWXBNNXXC
	1 - 43 мм	Электрический сигнал	Перепад	1,7/1,9	25/45	0.65	H11WXBNNXXC
	2 - 56 мм	Электрический сигнал	Перепад	2,4/1,7	35/80	1.07	H21WXBNNXXC
	3 - 71 мм	Электрический сигнал	Перепад	3,5/2,4	55/85	1.35	H31WXBNNXXC
	1 - 43 мм	Электрический сигнал	Электрический сигнал	1,7	15	0.7	H12WXBNNXXC
	2 - 56 мм	Электрический сигнал	Электрический сигнал	1,7	20	1.12	H22WXBNNXXC
	3 - 71 мм	Электрический сигнал	Электрический сигнал	2,4	25	1.4	H32WXBNNXXC
Клапаны 5/3							
	1 - 43 мм	Электрический сигнал	Электрический сигнал	2,4	15/60	0.7	H15WXBNNXXC
	2 - 56 мм	С закрытым центром	Автоматическая центровка	3,5	30/75	1.12	H25WXBNNXXC
	3 - 71 мм			3,5	23/80	1.4	H35WXBNNXXC
	1 - 43 мм	Электрический сигнал	Электрический сигнал	2,4	15/60	0.7	H16WXBNNXXC
	2 - 56 мм	С вентилируемым центром	Автоматическая центровка	3,5	30/75	1.12	H26WXBNNXXC
	3 - 71 мм			3,5	23/80	1.4	H36WXBNNXXC
	1 - 43 мм	Электрический сигнал	Электрический сигнал	2,4	15/60	0.7	H17WXBNNXXC
	2 - 56 мм	С центром под давлением	Автоматическая центровка	3,5	30/75	1.12	H27WXBNNXXC
	3 - 71 мм			3,5	23/80	1.4	H37WXBNNXXC

Клапан ISO с соленоидным приводом, 24 В пост. тока, с центральным соединительным разъемом M12

Ориентированная сторона 14, светодиод и ограничитель напряжения

Графическое обозначение	Типоразмер	Привод	Возврат	Мин. сигнальное давление (бар) при давлении подачи/возврата 6 бар	Время переключение (мс) при давлении подачи/возврата 6 бар	Масса кг	Код заказа
Клапаны 5/2							
	1 - 43 мм	Электрический сигнал	Пружина и перепад	3,1/2,5	30/40	0.77	H1EWXBG2B9000FC
	2 - 56 мм	Электрический сигнал	Пружина и перепад	3,1/2,1	45/70	1.29	H2EWXBG2B9000FC
	3 - 71 мм	Электрический сигнал	Пружина и перепад	3,8/3,3	75/80	1.57	H3EWXBG2B9000FC
	1 - 43 мм	Электрический сигнал	Перепад	1,7/1,9	30/50	0.77	H11WXBG2B9000FC
	2 - 56 мм	Электрический сигнал	Перепад	2,4/1,7	40/80	1.29	H21WXBG2B9000FC
	3 - 71 мм	Электрический сигнал	Перепад	3,5/2,4	60/85	1.57	H31WXBG2B9000FC
	1 - 43 мм	Электрический сигнал	Электрический сигнал	1,7	20	1.04	H12WXBG2B9000FC
	2 - 56 мм	Электрический сигнал	Электрический сигнал	1,7	25	1.46	H22WXBG2B9000FC
	3 - 71 мм	Электрический сигнал	Электрический сигнал	2,4	30	1.74	H32WXBG2B9000FC
Клапаны 5/3							
	1 - 43 мм	Электрический сигнал	Электрический сигнал	2,4	20/65	1.04	H15WXBG2B9000FC
	2 - 56 мм	С закрытым центром	Автоматическая центровка	3,5	35/80	1.46	H25WXBG2B9000FC
	3 - 71 мм			3,5	40/85	1.74	H35WXBG2B9000FC
	1 - 43 мм	Электрический сигнал	Электрический сигнал	2,4	20/65	1.04	H16WXBG2B9000FC
	2 - 56 мм	С вентилируемым центром	Автоматическая центровка	3,5	35/80	1.46	H26WXBG2B9000FC
	3 - 71 мм			3,5	40/85	1.74	H36WXBG2B9000FC
	1 - 43 мм	Электрический сигнал	Электрический сигнал	2,4	20/65	1.04	H17WXBG2B9000FC
	2 - 56 мм	С центром под давлением	Автоматическая центровка	3,5	35/80	1.46	H27WXBG2B9000FC
	3 - 71 мм			3,5	40/85	1.74	H37WXBG2B9000FC

Клапан ISO с пневматическим приводом без ручного управления

Графическое обозначение	Типоразмер	Привод	Возврат	Мин. сигнальное давление (бар) при давлении подачи/возврата 6 бар	Время переключение (мс) при давлении подачи/возврата 6 бар	Масса кг	Код заказа
Клапаны 5/2							
	1 - 43 мм	Пневматический сигнал	Пружина и перепад	3,1/2,5	20/30	0.6	H1FWX000XXC
	2 - 56 мм	Пневматический сигнал	Пружина и перепад	3,1/2,1	35/70	1.02	H2FWX000XXC
	3 - 71 мм	Пневматический сигнал	Пружина и перепад	3,8/3,3	65/75	1.3	H3FWX000XXC
	1 - 43 мм	Пневматический сигнал	Перепад	1,7/1,9	20/40	0.6	H13WX000XXC
	2 - 56 мм	Пневматический сигнал	Перепад	2,4/1,7	30/80	1.02	H23WX000XXC
	3 - 71 мм	Пневматический сигнал	Перепад	3,5/2,4	50/85	1.3	H33WX000XXC
	1 - 43 мм	Пневматический сигнал	Пневматический сигнал	1,7	12	0.6	H14WX000XXC
	2 - 56 мм	Пневматический сигнал	Пневматический сигнал	1,7	16	1.02	H24WX000XXC
	3 - 71 мм	Пневматический сигнал	Пневматический сигнал	2,4	20	1.3	H34WX000XXC
Клапаны 5/3							
	1 - 43 мм	Пневматический сигнал	Пневматический сигнал	2,4	15/55	0.6	H18WX000XXC
	2 - 56 мм	С закрытым центром	Автоматическая центровка	3,5	20/70	1.12	H28WX000XXC
	3 - 71 мм			3,5	30/80	1.3	H38WX000XXC
	1 - 43 мм	Пневматический сигнал	Пневматический сигнал	2,4	15/55	0.6	H19WX000XXC
	2 - 56 мм	С вентилируемым центром	Автоматическая центровка	3,5	20/70	1.02	H29WX000XXC
	3 - 71 мм			3,5	30/80	1.3	H39WX000XXC
	1 - 43 мм	Пневматический сигнал	Пневматический сигнал	2,4	15/55	0.6	H10WX000XXC
	2 - 56 мм	С центром под давлением	Автоматическая центровка	3,5	20/70	1.02	H20WX000XXC
	3 - 71 мм			3,5	30/80	1.3	H30WX000XXC

Клапан ISO с соленоидным приводом для нескольких соединений и централизованной шины

- Типоразмер 1, 2, 3
- Коррозионностойкий корпус для тяжелых условий эксплуатации
- Встроенный светодиод, выпрямитель
- Внутренняя или внешняя подача управляющего воздуха с одним и тем же клапаном
- Несколько соединений, Sub D25, M23, клеммная колодка
- Связь через ISYS NET

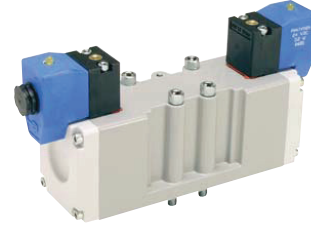

Рабочие параметры

Рабочее давление:	от 2,0 до 10 бар		
Рабочая температура:	от -15 до +50°C		
	Типоразмер 01	Типоразмер 02	Типоразмер 03
Максимальный расход (Q _{max}):	34,5 л/с	69,0 л/с	130,8 л/с
Номинальный расход (Q _n):	20,8 л/с	42,0 л/с	83,7 л/с

Клапан ISO с соленоидным приводом и штепсельным соединением, 24 В пост. тока

Светодиод и ограничитель напряжения

Графическое обозначение	Типоразмер	Привод	Возврат	Мин. сигнальное давление (бар) при давлении подачи/возврата 6 бар	Время переключение (мс) при давлении подачи/возврата 6 бар	Масса кг	Код заказа
Клапаны 5/2							
	1 - 43 мм	Электрический сигнал	Пружина и перепад	3,1/2,5	30/40	0.77	H1EVXBG0B9C
	2 - 56 мм	Электрический сигнал	Пружина и перепад	3,1/2,1	45/70	1.19	H2EVXBG0B9C
	3 - 71 мм	Электрический сигнал	Пружина и перепад	3,8/3,3	75/80	1.47	H3EVXBG0B9C
	1 - 43 мм	Электрический сигнал	Перепад	1,7/1,9	30/50	0.77	H11VXBG0B9C
	2 - 56 мм	Электрический сигнал	Перепад	2,4/1,7	40/80	1.19	H21VXBG0B9C
	3 - 71 мм	Электрический сигнал	Перепад	3,5/2,4	60/85	1.47	H31VXBG0B9C
	1 - 43 мм	Электрический сигнал	Электрический сигнал	1,7	20	0.94	H12VXBG0B9C
	2 - 56 мм	Электрический сигнал	Электрический сигнал	1,7	25	1.36	H22VXBG0B9C
	3 - 71 мм	Электрический сигнал	Электрический сигнал	2,4	30	1.64	H32VXBG0B9C
Клапаны 5/3							
	1 - 43 мм	Электрический сигнал	Электрический сигнал	2,4	20/65	0.94	H15VXBG0B9C
	2 - 56 мм	С закрытым центром	Автоматическая центровка	3,5	35/80	1.36	H25VXBG0B9C
	3 - 71 мм			3,5	40/85	1.64	H35VXBG0B9C
	1 - 43 мм	Электрический сигнал	Электрический сигнал	2,4	20/65	0.94	H16VXBG0B9C
	2 - 56 мм	С вентилируемым центром	Автоматическая центровка	3,5	35/80	1.36	H26VXBG0B9C
	3 - 71 мм			3,5	40/85	1.64	H36VXBG0B9C
	1 - 43 мм	Электрический сигнал	Электрический сигнал	2,4	20/65	0.94	H17VXBG0B9C
	2 - 56 мм	С центром под давлением	Автоматическая центровка	3,5	35/80	1.36	H27VXBG0B9C
	3 - 71 мм			3,5	40/85	1.64	H37VXBG0B9C

Клапан ISO с соленоидным приводом, штепсельным соединением привода, без катушки

Графическое обозначение	Типоразмер	Привод	Возврат	Мин. сигнальное давление (бар) при давлении подачи/возврата 6 бар	Время переключение (мс) при давлении подачи/возврата 6 бар	Масса кг	Код заказа
Клапаны 5/2							
	1 - 43 мм	Электрический сигнал	Пружина и перепад	3,1/2,5	30/40	0.65	H1EVXBGXNC
	2 - 56 мм	Электрический сигнал	Пружина и перепад	3,1/2,1	45/70	1.07	H2EVXBGXNC
	3 - 71 мм	Электрический сигнал	Пружина и перепад	3,8/3,3	75/80	1.35	H3EVXBGXNC
	1 - 43 мм	Электрический сигнал	Перепад	1,7/1,9	30/50	0.65	H11VXBGXNC
	2 - 56 мм	Электрический сигнал	Перепад	2,4/1,7	40/80	1.07	H21VXBGXNC
	3 - 71 мм	Электрический сигнал	Перепад	3,5/2,4	60/85	1.35	H31VXBGXNC
	1 - 43 мм	Электрический сигнал	Электрический сигнал	1,7	20	0.7	H12VXBGXNC
	2 - 56 мм	Электрический сигнал	Электрический сигнал	1,7	25	1.12	H22VXBGXNC
	3 - 71 мм	Электрический сигнал	Электрический сигнал	2,4	30	1.4	H32VXBGXNC
Клапаны 5/3							
	1 - 43 мм	Электрический сигнал	Электрический сигнал	2,4	20/65	0.7	H15VXBGXNC
	2 - 56 мм	С закрытым центром	Автоматическая центровка	3,5	35/80	1.12	H25VXBGXNC
	3 - 71 мм			3,5	40/85	1.4	H35VXBGXNC
	1 - 43 мм	Электрический сигнал	Электрический сигнал	2,4	20/65	0.7	H16VXBGXNC
	2 - 56 мм	С вентилируемым центром	Автоматическая центровка	3,5	35/80	1.12	H26VXBGXNC
	3 - 71 мм			3,5	40/85	1.4	H36VXBGXNC
	1 - 43 мм	Электрический сигнал	Электрический сигнал	2,4	20/65	0.7	H17VXBGXNC
	2 - 56 мм	С центром под давлением	Автоматическая центровка	3,5	35/80	1.12	H27VXBGXNC
	3 - 71 мм			3,5	40/85	1.4	H37VXBGXNC

Опорная плита с боковыми отверстиями

	Описание	Размер отверстия	Масса	Код заказа BSPP "G"	Код заказа NPT
	Отдельный комплект опорных плит				
	Опорная плита с боковым отверстием				
	Типоразмер 02	G1/8	0.07	PL02-01-70	PL02-01-80
	Типоразмер 01	G1/4	0.12	PL01-02-70	PL01-02-80

Коллектор с боковыми отверстиями

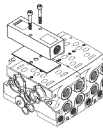
	Описание	Размер отверстия	Масса	Код заказа BSPP "G"	Код заказа NPT
	Основание коллектора на две станции, с боковыми отверстиями				
	Для совмещения клапанов с соленоидным клапаном внутренней подачи воздуха				
	Типоразмер 02	G1/8	0.14	PJLP02-201-70	PJLP02-201-80
	Типоразмер 01	G1/4	0.7	PJLP01-202-70	PJLP01-202-80
	Основание коллектора на две станции				
	Для совмещения с пневмоприводными клапанами				
	Типоразмер 01	G1/4	0.73	PJL01-202-70	PJL01-202-80
	Комплект торцевых пластин – для основания коллектора на две станции с боковыми отверстиями				
	Типоразмер 02	G1/4	0.15	PEJ02-02-70	PEJ02-02-80*
	Типоразмер 01	G3/8	0.52	PEJ01-03-70	PEJ01-03-80**
	* Используется с PJLP02				
	** Используется с PJLP01 или PJL01				
	Прокладки и монтажные крепежные изделия включены в комплект поставки.				

Принадлежности

	Описание	Масса	Код заказа
	Заглушка		
	Типоразмер 02	0.04	DX02BLK
	Типоразмер 01	0.05	DX01BLK
	Заглушка (для опорной плиты PJL)		
	Типоразмер 02	0.01	D02BD0
	Типоразмер 01	0.02	D01BD0
	Болт, шайба и гайка		
	Типоразмер 02		DX02M2MB
	Типоразмер 01		DX01M2MB

Принадлежности	Обозначение	Масса (кг)	Код заказа (P2V -A, 18 мм)	Масса (кг)	Код заказа (P2V -B, 26 мм)
	Составной коллектор Включая уплотнение, крепежные болты и заглушки. Отверстия 2, 4 и 14 соединяются снизу. Установить заглушки должным образом, чтобы обеспечить общую подачу рабочего воздуха к соленоидным клапанам и общий отвод от них.	0,20	P2V-AM511NB	0,40	P2V-BM512NB
	Составной коллектор Составной коллектор, подобный указанному выше, но с заглушками, установленными для удобного использования с клапанами, оборудованными внутренней подачей воздуха к электромагнитному клапану	0,20	P2V-AM511PB	0,40	P2V-BM512PB
	Промежуточный коллектор, 18 - 26 мм Включая уплотнения и крепежные болты. Для соединения составных коллекторов P2V-AM511NB/PB с составными коллекторами P2V-BM511NB/PB.	0,33	P2V-AM500BE	0,33	P2V-AM500BE
	Соединительный блок Сторона G, включая уплотнение и крепежные винты. Для бокового соединения	0,18	P2V-AM512GS	0,21	P2V-BM513GS
	Соединительный блок Сторона H. Для бокового соединения	0,18	P2V-AM512HS	0,21	P2V-BM513HS
	Соединительный блок Сторона G, включая уплотнение и крепежные винты. Для верхнего соединения	0,18	P2V-AM512GT	0,21	P2V-BM513GT
	Соединительный блок Сторона H. Для верхнего соединения	0,18	P2V-AM512HT	0,21	P2V-BM513HT
	Соединительный блок Сторона G, включая уплотнение и крепежные винты. Для нижнего соединения	0,18	P2V-AM512GB	0,22	P2V-BM513GB
	Соединительный блок Сторона H. Для нижнего соединения.	0,18	P2V-AM512HB	0,22	P2V-BM513HB
	Торцевая крышка Сторона G, включая уплотнение и крепежные винты	0,19	P2V-AM500G0	0,24	P2V-BM500G0
	Торцевая крышка Сторона H	0,19	P2V-AM500H0	0,24	P2V-BM500H0
	Заглушка Для герметизации впускных и выпускных воздушных каналов между несколькими коллекторами с различным давлением первичного воздуха.	0,004	P2V-AK0P	0,01	P2V-BK0P
	Комплект для наклонной установки Для подъема составных коллекторов таким образом, чтобы к ним можно было подсоединять угловые соединительные штуцеры с нижней стороны. Эти детали спроектированы таким образом, что позволяют устанавливать весь коллектор наклонно, упрощая процесс подсоединения труб. Комплект состоит из четырех кронштейнов и всех необходимых винтов и гаек.	0,14	P2V-AK0M	0,14	P2V-AK0M
	Уплотнительный жгут Для уплотнения сопрягаемых поверхностей между основаниями и составными коллекторами. Диаметр 3.53 мм, поставляется на катушках длиной 5 м	0,07	9304331543	0,07	9304331543

Коллектор с боковыми отверстиями

	Описание	Размер отверстия	Код заказа
	Коллектор с двумя положениями для клапанов, с клеммной колодкой (без общей проводки) Типоразмер 01 - 26 мм	G1/4	PS551154CP
	Коллектор с двумя положениями для одиночных соленоидных клапанов, с одиночной адресной платой Типоразмер 02 - 18 мм Типоразмер 01 - 26 мм	G1/8 G1/4	PS561152JP PS551154JP
	Коллектор с двумя положениями для клапанов, со сдвоенной адресной платой Типоразмер 02 - 18 мм Типоразмер 01 - 26 мм	G1/8 G1/4	PS561152MP PS551154MP
	Расширительный коллектор с двумя положениями для клапанов, с одиночной адресной платой* Типоразмер 02 - 18 мм Типоразмер 01 - 26 мм	G1/8 G1/4	PS561152NP PS551154NP
	Расширительный коллектор с двумя положениями для клапанов, со сдвоенной адресной платой* Типоразмер 02 Типоразмер 01	G1/8 G1/4	PS561152PP PS551154PP

* Использовать только по одному на коллектор в сборе для адресации более, чем 24 соленоидных клапанов

Коллектор с боковыми и нижними отверстиями





	Описание	Размер отверстия	Код заказа
	Коллектор с двумя положениями для клапанов, с клеммной колодкой Типоразмер 01 - 26 мм	G1/4	PS551164CP
	Коллектор с двумя положениями для клапанов, с одиночной адресной платой Типоразмер 02 - 18 мм Типоразмер 01 - 26 мм	G1/8 G1/4	PS561162JP PS551164JP
	Коллектор с двумя положениями для клапанов, со сдвоенной адресной платой Типоразмер 02 - 18 мм Типоразмер 01 - 26 мм	G1/8 G1/4	PS561162MP PS551164MP
	Расширительный коллектор с двумя положениями для клапанов, с одиночной адресной платой Типоразмер 02 - 18 мм Типоразмер 01 - 26 мм	G1/8 G1/4	PS561162NP PS551164NP
	Расширительный коллектор с двумя положениями для клапанов, со сдвоенной адресной платой Типоразмер 02 Типоразмер 01	G1/8 G1/4	PS561162PP PS551164PP

Принадлежности



	Описание	Код заказа
	Заглушка Типоразмер 02 - 18 мм Типоразмер 01 - 26 мм	PS5634P PS5534P
	Комплект прокладок для установки между коллекторами Прокладка стандартная НА и НВ Прокладка 1 блочная НА и НВ Прокладка 1, 2, 3 блочная НА и НВ	PS561AP PS561BP PS561CP

 Обозначает продукцию на складе.

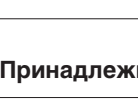
Комплект торцевых крышек и общей проводки

	Описание	Размер отверстия	Код заказа
	Левые и правые торцевые модули с напорным и выпускным отверстиями, дополнительным отверстием и без общей проводки (только для PS551154CP) Типоразмер 02 / 01	G3/8	PS5631011P
	Левые и правые торцевые модули с напорным и выпускным отверстиями, дополнительным отверстием и соединением SubD25 Типоразмер 02 / 01	G3/8	PS5620L21P
	Левые и правые торцевые модули с напорным и выпускным отверстиями, дополнительным отверстием и 19-контактным разъемом Brad Harrison Типоразмер 02 / 01	G3/8	PS5620L31P
	Левые и правые торцевые модули с напорным и выпускным отверстиями, дополнительным отверстием и 12-контактным разъемом M23 Типоразмер 02 / 01	G3/8	PS5620L41P
	Левые и правые торцевые модули с напорным и выпускным отверстиями, дополнительным отверстием и клеммной колодкой на 16 выводов Типоразмер 02 / 01	G3/8	PS5620L51P
	Левые и правые торцевые модули с напорным и выпускным отверстиями, дополнительным отверстием и ISYSNET (с приводом на 32 выхода) Типоразмер 02 / 01	G3/8	PS5620L61P

Принадлежности

	Описание	Размер отверстия	Код заказа
	Запасной модуль привода на 32 выхода		PSSV32A
	24-жильный кабель HA и HB Типоразмер 02 / 01	G3/8	PS5624P
	32-жильный кабель HA и HB Типоразмер 02 / 01	G3/8	PS5632P
	Кабель SubD25 с 25-контактным гнездовым и 25-контактным штепсельным разъемом, 3 м		P8LMH25M3A

 Обозначает продукцию на складе.

Опорные плиты с боковыми отверстиями VDMA

	Описание	Типоразмер	Размер отверстия	Масса	Код заказа
	Опорные плиты VDMA				
	Боковое отверстие в соответствии с VDMA	1 - 43 мм	G1/4	0.16	P2N-VS512SD
	Боковое отверстие в соответствии с VDMA	2 - 56 мм	G3/8	0.28	P2N-WS513SD
	Боковое отверстие в соответствии с VDMA	3 - 71 мм	G1/2	0.35	P2N-YS514SD

Коллектор с нижними отверстиями VDMA

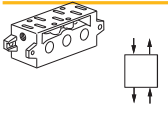
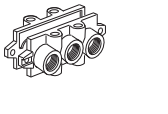
	Описание	Типоразмер	Размер отверстия	Масса	Код заказа
	VDMA Форма C				
	Нижнее отверстие в соответствии с VDMA	1 - 43 мм	G1/4	0.24	P2N-VM512MB
	Нижнее отверстие в соответствии с VDMA	2 - 56 мм	G3/8	0.36	P2N-WM513MB
	Нижнее отверстие в соответствии с VDMA	3 - 71 мм	G1/2	0.70	P2N-YM514MB
	Переходник VDMA				
	Размер 1-3	1 to 3	G1/4		P2N-VM500AK
	В комплект входит: только один переходник				
	VDMA Форма D - Торцевая крышка				
	В соответствии с VDMA	1 - 43 мм	G3/8	0.21	P2N-VM513ES
	В соответствии с VDMA	2 - 56 мм	G1/2	0.36	P2N-WM514ES
	В соответствии с VDMA	3 - 71 мм	G1	0.68	P2N-YM518ES
	Изоляция VDMA - Главная магистраль				
	В соответствии с VDMA	1 - 43 мм	G3/8	0.21	P2N-VK0P
	В соответствии с VDMA	2 - 56 мм	G1/2	0.36	P2N-WK0P
	В соответствии с VDMA	3 - 71 мм	G1	0.68	P2N-YK0P
	В комплект входит: заглушка (1).				

Принадлежности

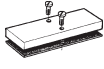
	Описание	Типоразмер	Размер отверстия	Масса	Код заказа
	Заглушка				
	В комплект входит: заглушка (1), прокладка (1)	1 - 43 мм	G1/4	0.10	P2N-AA5B
	и крепежные болты (4)	2 - 56 мм	G3/8	0.15	P2N-BA5B
		3 - 71 мм	G1/2	0.20	P2N-CA5B



Indicates stocked product.



Опорные плиты с боковыми отверстиями

Описание	Типоразмер	Размер отверстия	Масса	Код заказа BSP	Код заказа NPT	
	Одиночная опорная плита с боковыми отверстиями					
	отверстия: 1, 3, 5, 2, 4 и 12, 14	1 - 43 мм	G1/4	0.16	PL1-1/4-70	PL1-1/4-80
		1 - 43 мм	G3/8	0.16	PL1-3/8-70	
		2 - 56 мм	G3/8	0.28	PL2-3/8-70	PL2-3/8-80
		2 - 56 мм	G1/2		P2N-HS514SS	
		3 - 71 мм	G1/2		PL3-1/2-70	PL3-1/2-80
3 - 71 мм		G3/4	P2N-JS516SD			

Опорные плиты с нижними отверстиями

Описание	Типоразмер	Размер отверстия	Масса	Код заказа BSP	Код заказа NPT	
	Одиночная опорная плита с боковыми отверстиями					
	отверстия: 1, 3, 5, 2, 4 и 12, 14	1 - 43 мм	G1/4	0.37	PD1-1/4-70	PD1-1/4-80
		2 - 56 мм	G3/8	0.59	PD2-3/8-70	
	3 - 71 мм	G1/2	0.59	PD3-1/2-70	PD2-3/8-80	

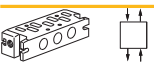
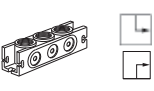
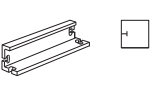
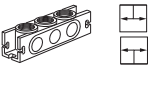
Коллектор с нижними отверстиями, типоразмер 1

Описание	Типоразмер	Размер отверстия	Масса	Код заказа
	1 - 43 мм	G1/4	0.2	P2N-AM512MB
	1 - 43 мм	G3/8	0.15	P2N-AM513GT
	1 - 43 мм	по	0.06	P2N-AM500J
	1 - 43 мм	G3/8	0.14	P2N-AM513BT
	1 - 43 мм		0.07	P2N-AK0P

Коллектор с боковыми отверстиями, типоразмер 1 и 2

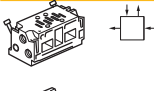
Описание	Типоразмер	Размер отверстия	Масса	Код заказа	
	Коллектор				
	Коллектор с боковым отверстием	1 - 43 мм	G1/4	0.24	P2N-EM512MD
		2 - 56 мм	G3/8	0.21	P2N-FM513MD
	Торец				
	Соединительный комплект с боковыми отверстиями для указанного выше коллектора с боковыми отверстиями	1 - 43 мм	G3/8	0.36	P2N-EM513ES
		2 - 56 мм	G1/2	0.29	P2N-FM514ES

 Обозначает продукцию на складе.

Коллектор с боковыми отверстиями

	Описание	Типоразмер	Размер отверстия	Код заказа
	Коллектор с клеммной колодкой (без общей проводки)	1 - 43 мм	G3/8	PS401156CCP
		2 - 56 мм	G1/2	PS411158CCP
		3 - 71 мм	G3/4	PS421150CCP
	Коллектор с одиночной адресной платой (одиночный соленоидный клапан)	1 - 43 мм	G3/8	PS401156JCP
	Коллектор со вдвоенной адресной платой	1 - 43 мм	G3/8	PS401156MCP

Принадлежности

	Описание	Типоразмер	Размер отверстия	Код заказа
	Заглушка	1 - 43 мм	G3/8	PS4034CP
		2 - 56 мм	G1/2	PS4134CP
		3 - 71 мм	G3/4	PS4234CP
	Изоляционная заглушка	1 - 43 мм	G3/8	PS4032CP
		2 - 56 мм	G1/2	PS4132CP
		3 - 71 мм	G3/4	PS4232CP
	Комплект прокладок для установки между коллекторами	1 - 43 мм	G3/8	PS4013P



Катушки для сменного клапана

	Описание		Код заказа
	12 В пост. тока	5599-2 катушка	PS404145P
	24 В пост. тока	5599-2 катушка	PS4041B9P
	24 В перем. тока	5599-2 катушка	PS404142P
	120 В перем. тока	5599-2 катушка	PS404123P
	240 В перем. тока	5599-2 катушка	PS404157P



Обозначает продукцию на складе.

Комплект торцевых крышек и общей проводки

	Описание	Размер отверстия	Код заказа
	Левые и правые торцевые модули с напорным и выпускным отверстиями, дополнительным отверстием и без общей проводки		
	Типоразмер 1	G1/2	PS4031011CP
	Типоразмер 2	G3/4	PS4131011CP
	Типоразмер 3	G3/4	PS4231011CP
	Левые и правые торцевые модули с напорным и выпускным отверстиями, дополнительным отверстием и соединением SubD25		
	Типоразмер 1	G1/2	PS4020L21CP
	Левые и правые торцевые модули с напорным и выпускным отверстиями, дополнительным отверстием и 19-контактным разъемом Brad Harrison		
Типоразмер 1	G1/2	PS4020L31CP	
	Левые и правые торцевые модули с напорным и выпускным отверстиями, дополнительным отверстием и 12-контактным разъемом M23		
Типоразмер 1	G1/2	PS4020L41CP	
	Левые и правые торцевые модули с напорным и выпускным отверстиями, дополнительным отверстием и ISYSNET		
Типоразмер 1	G3/8	PS4020L61CP	

Принадлежности

	Описание	Код заказа
	Запасной модуль привода на 32 выхода	PSSV32A
	24-жильный кабель HA и HB	PS4024P
	SubD25 с 25-контактным гнездовым и 25-контактным штепсельным разъемом, 3 м	P8LMH25M3A
	Прокладка управляющего клапана H1 H2 H3	PS4007P
	Прокладка между клапаном и основанием	PS4005CP

 Обозначает продукцию на складе.

Принадлежности - Составной регулятор

Конструктивные особенности

- Дистанционное пневматическое управление для регулирования давления в труднодоступных местах
- Нерегулируемая подача управляющего давления к клапану для обеспечения стабильного переключения клапана независимо от регулировки давления

Комплект переходника для манометра

Поставляется со всеми регуляторами HB. Оба комплекта необходимо устанавливать на все регуляторы HA и HB, когда регулятор находится на последней станции с правой стороны (14).



Описание	Код заказа
Комплект манометра	PS5651160P

Общее регулирование отверстий HB и HA

Регулирует давление воздуха, подаваемого к отверстию № 1 клапанов, обеспечивая одинаковое давление в отверстиях № 2 и № 4 коллектора и опорной плиты. Регулятор всегда находится на 14 отверстиях клапана.

Общий регулятор отверстий с 4-ходовым, 2-позиционным одиночным соленоидным клапаном

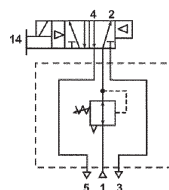

Со mmon port regulator with 4-way, 3-position APB valve

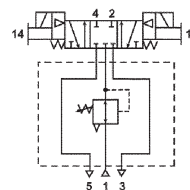

HA - 26 мм

(Показан общий регулятор отверстий)



8 бар

Код заказа

	Код заказа	
	Вставной	Не вставной
Типоразмер 18 мм	PS5638133P	PS5637133P
Типоразмер 26 мм	PS5538133P	PS5537133P

Автономное регулирование отверстий HB и HA

Сдвоенный регулятор отверстий

Обеспечивает регулирование давления воздуха, подаваемого к обоим отверстиям. Регулирование давления может осуществляться из отверстия № 2 или № 4 клапана. В этом случае отверстия № 2 и № 4 должны пересекаться. 3-позиционный CP следует использовать как COE. 3-позиционный COE следует использовать как CP.

Автономный сдвоенный регулятор отверстий с 4-ходовым, 2-позиционным сдвоенным соленоидным клапаном



Таблица заказа - Составной регулятор (обратитесь в коммерческий отдел компании Parker)

PS5637	1	6	6	P
Серия	Назначение регулятора	Отверстие регулятора №4 / Манометр*		Отверстие регулятора №2 / Манометр*
HB	1 Общий регулятор давления	2	3	2
15407-1 18 мм PS5637 15407-2 18 мм PS5638		2-60 PSIG, без манометра	5-125 PSIG, без манометра	2-60 PSIG, без манометра
HA	2 Автономный регулятор давления	5	6	3
15407-1 26 мм PS5537 15407-2 26 мм PS5538		2-60 PSIG, с манометром	5-125 PSIG, с манометром	5-125 PSIG, без манометра
		6		5
				2-60 PSIG, с манометром
				6
				5-125 PSIG, с манометром

* Для общего регулятора давления. Манометры регулятора на обоих отверстиях №4 и №2 должны иметь одинаковый номер. (Например: 166)

* Для общего регулятора давления. Манометры регулятора на обоих отверстиях №4 и №2 должны иметь одинаковый номер. (Например: 166)

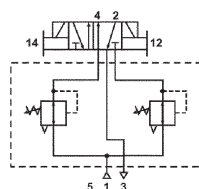
Как сконфигурировать комбинации составной регулятор/ клапан
Заказ компонентов

- Требуется комплект коллектора или опорной плиты.
- Комплект составного регулятора для внутреннего управляющего клапана конфигурируется в стандартном варианте.
- Заказать клапан как внешний управляющий клапан

Конфигурация внутреннего управляющего регулятора -

Давление в отверстии 1 основания создается регулятором, сконфигурированным для внутреннего управляющего клапана, который питает клапан для внешнего управляющего клапана.

Регулятор потока - ISO 15407 - Конструктивные особенности составных регуляторов потока

- Оба регулировочных винта располагаются на соленоидном клапане №12 блока.
- Составной регулятор потока устанавливается с помощью собственных шпилек, следовательно, для установки клапана используются стандартные болты.
- Составной регулятор потока не должен использоваться как запорное или газоплотное устройство, когда игольчатый регулятор находится в нижнем положении

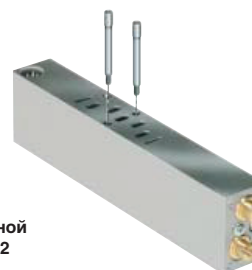

**Вставной
15407-2
18 мм**

Типоразмер	Код заказа	
	Вставной	Не вставной
	15407-2	15407-1
Типоразмер 18 мм	PS5635P	PS5642P
Типоразмер 26 мм	PS5535P	PS5542P

Принадлежности - Составной регулятор

Конструктивные особенности

- Дистанционное пневматическое управление для регулирования давления в труднодоступных местах
- Нерегулируемая подача управляющего давления к клапану для обеспечения стабильного переключения клапана независимо от регулировки давления

Комплект переходника для манометра

Поставляется со всеми регуляторами НВ. Оба комплекта необходимо устанавливать на все регуляторы НА и НВ, когда регулятор находится на последней станции с правой стороны (14).



Описание	Код заказа
Комплект манометра	PS5651160P

Общее регулирование отверстий ISYS ISO 1 / 2 / 3

Обеспечивает регулирование давления воздуха, подаваемого к отверстию № 1 клапанов, обеспечивая одинаковое давление в отверстиях № 2 и № 4 коллектора и опорной плиты. Регулятор всегда находится на 14 отверстии клапана

Общий регулятор отверстий с 4-ходовым, 2-позиционным одиночным соленоидным клапаном

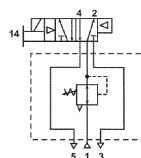

Общий регулятор отверстий с 4-ходовым, 3-позиционным клапаном АРВ соленоидным клапаном АРВ

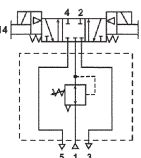

Код заказа

Типоразмер 18 бар	Вставной	Не вставной
	PS4038133CP	PS4037133CP

Автономное регулирование отверстий ISYS ISO 1 / 2 / 3

Сдвоенный регулятор отверстий или одиночный регулятор отверстий

Обеспечивает регулирование давления воздуха, подаваемого к обоим отверстиям. Регулирование давления может осуществляться из отверстия № 2 или № 4 клапана. Установить табличку с указанием полного давления в трубопроводе.



Когда используется автономный составной регулятор давления, выпускные отверстия цилиндра меняются местами. Соленоидный клапан №12 подает управляющий воздух к отверстию №2. Функции 3-позиционных СЕ и РС также меняются местами. (См. схемы справа)

Автономный сдвоенный регулятор отверстий с 4-ходовым, 2-позиционным сдвоенным соленоидным клапаном

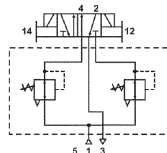

Автономный регулятор отверстий с 4-ходовым, 3-позиционным соленоидным клапаном блокировки всех отверстий

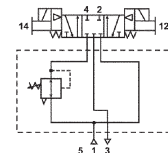

Автономный регулятор отверстий с 4-ходовым, 3-позиционным выпуском для функционирования цилиндра

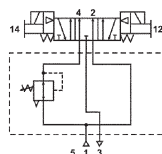

Автономный регулятор отверстий с 4-ходовым, 3-позиционным выпуском для функционирования цилиндра

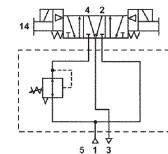

ВНИМАНИЕ: Для выпускного клапана требуется 4-ходовой, 3-позиционный цилиндр. **ВНИМАНИЕ:** Для выпускного клапана требуется 4-ходовой, 3-позиционный цилиндр.

Избирательное регулирование ISYS ISO 1 / 2 / 3

Подает два разных давления в направлении потоков к клапанам №1 и №3. Переключающий клапан "выбирает" одно из двух давлений и подает его к отверстию №2.

Избирательный регулятор может: 1) Обеспечивать подачу регулируемого давления в одном направлении потока и полного давления в магистрали в другом направлении потока, используя тарелку для перепуска магистрального давления.

Избирательный регулятор с 4-ходовым, 2-позиционным одиночным соленоидным клапаном



Таблица заказа - Составной регулятор (обратитесь в коммерческий отдел компании Parker)

PS4037	1	6	6	C	P	
Серия	Назначение регулятора		Отверстие регулятора №4 / Манометр*		Отверстие регулятора №2 / Манометр*	
ISYS ISO Типоразмер 1 5599-1 PS4037 5599-2 PS4038	1	Общий регулятор давления	0	Байпасная тарелка магистрального давления**		
ISYS ISO Типоразмер 2 5599-1 PS4137 5599-2 PS4138	2	Автономный регулятор давления	1	1-30 PSIG, без манометра		
ISYS ISO Типоразмер 3 5599-1 PS4237 5599-2 PS4238	3	Избирательный регулятор	2	2-60 PSIG, без манометра		
			3	5-125 PSIG, без манометра		
			4	1-30 PSIG, с манометром		
			5	2-60 PSIG, с манометром		
			6	5-125 PSIG, с манометром		
			C	Управляющий клапан с манометром 60 PSIG		
			D	Управляющий клапан с манометром 60 PSIG		

* Для общего регулятора давления. Манометры регулятора на обоих отверстиях №4 и №2 должны иметь одинаковый номер. (Например: 166)

** Байпасная тарелка магистрального давления может использоваться только с автономным и избирательным регуляторами (вариант 2 и 3 в функции составного блока).

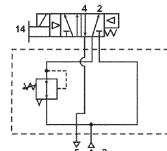
* Для общего регулятора давления. Манометры регулятора на обоих отверстиях №4 и №2 должны иметь одинаковый номер. (Например: 166)

** Байпасная тарелка магистрального давления может использоваться только с автономным и избирательным регуляторами (вариант 2 и 3 в функции составного блока).

Как сконфигурировать комбинации составной регулятор/ клапан

Заказ компонентов

- Требуется комплект коллектора или опорной плиты.
- Комплект составного регулятора для внутреннего управляющего клапана конфигурируется в стандартном варианте.
- Заказать клапан как внешний управляющий клапан.

Конфигурация внутреннего управляющего регулятора -

Давление в отверстиях 1 основания создается регулятором, сконфигурированным для внутреннего управляющего клапана, который питает клапан, сконфигурированный для внешнего управляющего клапана

Конфигурация внешнего управляющего клапана - H1, H2, H3

Давление от внешнего управляющего клапана в отверстиях 12 или 14 основания подается через магистраль составного регулятора 12 или 14 непосредственно к управляющему механизму 12/14 клапана. Данная конфигурация обеспечивает подачу внешнего управляющего воздуха из отверстия 12 основания через регулятор к каналу 12 клапана.

Регулятор потока – Типоразмер 1 / 2 / 3 - ISO 5599 - Конструктивные особенности составных регуляторов потока

- Оба регулировочных винта располагаются на клапане №12 блока.
- Составной регулятор потока устанавливается с помощью собственных шпилек, следовательно, для установки клапана используются стандартные болты

Типоразмер	Код заказа	
	Вставной	Не вставной
	5599-2	5599-1
Типоразмер 1	PS4035CP	PS4042CP
Типоразмер 2	PS4135CP	PS4142CP
Типоразмер 3	PS4235CP	PS4242CP

Вставной
5599-2
Показан Типоразмер 2

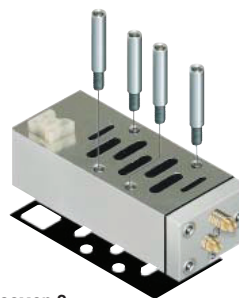

Соленоидные катушки с Din A или с промышленным соединением

Напряжение	Код заказа, Din A стандарт 30 x 30	Масса (кг)	Код заказа, Din A Автомобильный 30 x 30	Масса (кг)	Код заказа, промышленный стандарт 22 x 30	Масса (кг)
Постоянный ток						
12 В пост. тока	P2FCA445	0.105	P2FCA447	0.105	P2FCB445	0.093
24 В пост. тока	P2FCA449	0.105	P2FCA448	0.105	P2FCB449	0.093
48 В пост. тока	P2FCA453*	0.105	P2FCA474	0.105	P2FCB451	0.093
72 В пост. тока			P2FCA470	0.105		
96 В пост. тока			P2FCA471	0.105		
110 В пост. тока			P2FCA472	0.105		
Переменный ток						
12 В 50/60 Гц	P2FCA440	0.105			P2FCB440	0.093
24 В 50/60 Гц	P2FCA442	0.105			P2FCB442	0.093
48 В 50/60 Гц	P2FCA469#	0.105				
110 В 50 Гц, 120 В 60 Гц	P2FCA453	0.105			P2FCB453	0.093
230 В 50 Гц, 230 В 60 Гц	P2FCA457	0.105			P2FCB457	0.093

* P2FCA453 совместима с 110 В перем. тока и 48 В пост. тока

**P2FCA469 совместима с 24 В пост. тока 6,8 Вт или 48 В 50Гц 9,9 ВА

Соленоидные катушки с соединительным разъемом M12

Напряжение	Код заказа 30 x 30	Масса (кг)	Код заказа 22 x 30	Масса (кг)
Постоянный ток				
24 В пост. тока	P2FC6419	0.065	P2FC7419	0.065

Запасные гайки для соленоида

Клапаны, требующие фиксированного выхода, должны быть укомплектованы пластмассовыми гайками с насечкой

Код заказа
P2FNP

Клапаны с вентилируемым выходом комплектуются пластмассовой гайкой диффузора

Код заказа
P2FND

Запасные соленоидные механизмы управления

Соленоидный управляющий распределитель CNOMO NC



Напряжение	Код заказа Без ручного управления	Масса (кг)	Код заказа Неблокирующее ручное управление	Масса (кг)	Код заказа Блокирующее ручное управление	Масса (кг)
Стандартное применение	P2FP23N4A	0.065	P2FP23N4B	0.065	P2FP23N4C	0.065
Подвижный элемент	P2FP43M4A	0.1				

Примечание.

Соленоидные управляющие распределители устанавливаются на клапаны серии Viking. Укажите вышеупомянутые заводские номера для заказа запчастей. Исполнительные механизмы поставляются с монтажными винтами и уплотнительными кольцами типа «О».

Катушки и соединительные разъемы необходимо заказывать отдельно.

Соединительные разъемы / кабельные вилки соленоидных клапанов EN175301-803

	Описание	Код заказа Форма 15 мм C/ISO15217	Код заказа 22 мм промыш- ленный, форма B	Код заказа 30 мм форма A/ISO4400
С винтом с большой головкой, удобным для монтажа в недоступном месте или в углублении 	Стандартная комплектация - IP65	P8C-C		
	24 В пост. тока Светодиодный индикатор и степень защиты IP65	P8C-C26C		
	110 В перем. тока Светодиодный индикатор и степень защиты IP65	P8C-C21E		
Со стандартным винтом 	Стандартная комплектация - IP65 без микропроволочного вывода	P8C-D	3EV10V10	3EV290V10
	Со светодиодным индикатором и защитой 24 В перем. тока/DC	P8C-D26C	3EV10V20-24	3EV290V20-24
	Со светодиодным индикатором и защитой 110 В перем. тока	P8C-D21E	3EV10V20-110	3EV290V20-110
	Со светодиодным индикатором и защитой 230 В перем. тока		3EV10V20-230	3EV290V20-230
С кабелем 	Стандартная комплектация - с кабелем длиной 2 м и степенью защиты IP65	P8L-C2		
	Стандартная комплектация - с кабелем длиной 2 м и степенью защиты IP65	P8L-C5		
	24 В перем./пост. тока, кабель длиной 2 м Светодиодный индикатор и степень защиты IP65	P8L-C226C		
	24 В перем./пост. тока, кабель длиной 5 м Светодиодный индикатор и степень защиты IP65	P8L-C526C	3EV10V20-24L5	3EV290V20-24L5
	24 В перем./пост. тока, кабель длиной 10 м Светодиодный индикатор и степень защиты IP65	P8L-CA26C		
	110 В перем./пост. тока, кабель длиной 2 м Светодиодный индикатор и степень защиты IP65	P8L-C221E		
	110 В перем./пост. тока, кабель длиной 2 м Светодиодный индикатор и степень защиты IP65	P8L-C521E	3EV10V20-110L5	3EV290V20-110L5
	230 В перем. тока, кабель длиной 5 м Светодиодный индикатор и степень защиты IP65		3EV10V20-230L5	3EV290V20-230L5

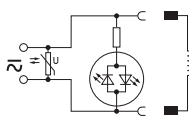

P8C-C	P8C-D26C	P8L-C226C
P8C-D	P8C-D21E	P8L-C526C
P8L-C2	P8C-C26C	P8L-CA26C
P8L-C5	P8C-C21E	P8L-C221E
3EV10V10		P8L-C521E
	3EV10V20-24	3EV10V20-24L5
	3EV10V20-110	3EV10V20-110L5
	3EV10V20-230	3EV10V20-230L5

Размеры кабельных вилок (мм)

Соленоидные механизмы управления P2E - 15 мм

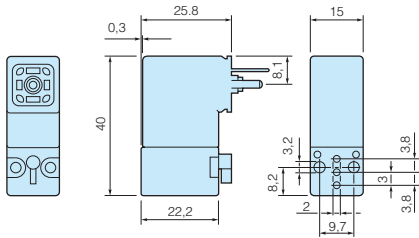

Соленоидные механизмы управления P2F - CNO MO - 22 x 30 мм

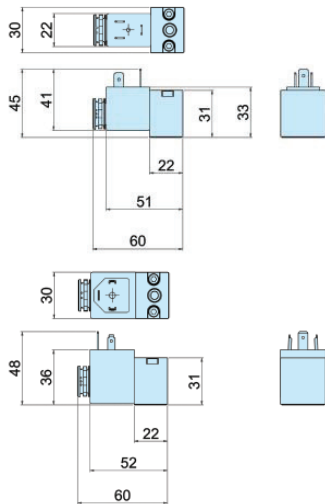

Кабельные вилки

- P8L-C2
- P8LC5
- P8L-C226C
- P8L-C526C
- P8L-CA26C
- P8L-C221E
- P8L-C521E

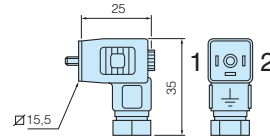

Кабельные вилки

- P8C-C
- P8C-C26C
- P8C-C21E
- P8C-D
- P8C-D26C
- P8C-D21E

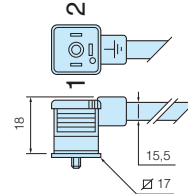

Кабельные вилки

- 3EV10V10

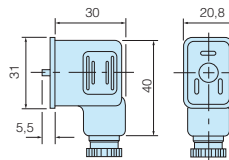

Кабельные вилки

- 3EV290V10

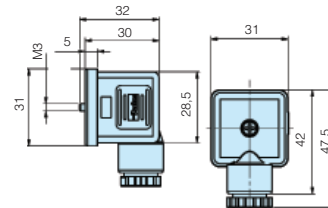

Принадлежности

Глушители

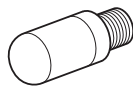

Отверстие	Код заказа	Кол-во в упаковке
G1/8	P6M-PAВ1	10
G1/4	P6M-PAВ2	10
G3/8	P6M-PAВ3	10
G1/2	P6M-PAВ4	10

Штуцеры

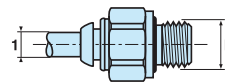

Штепсельный соединительный разъем - BSPP

Диаметр трубы 1	Резьба В	Код заказа	Кол-во в упаковке
4	1/8	F4PMB4-1/8	20
4	1/8	F4PMB4-1/8	20
6	1/8	F4PMB6-1/8	30
8	1/8	F4PB8-1/8	40
6	1/4	F4PMB6-1/4	30
8	1/4	F4PB8-1/4	30
10	1/4	F4PB10-1/4	20
12	1/4	F4PB12-1/4	10
8	3/8	F4PB8-3/8	20
10	3/8	F4PB10-3/8	20
12	3/8	F4PB12-3/8	10
14	3/8	F4PB14-3/8	10
10	1/2	F4PB10-1/2	10
12	1/2	F4PB12-1/2	10
14	1/2	F4PB14-1/2	10

Isomax - Размеры (мм)

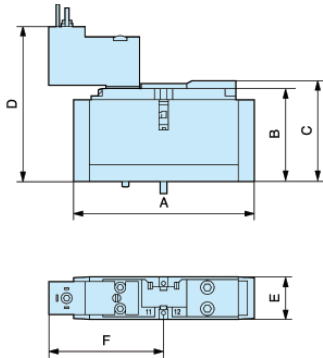

С пневматическим приводом

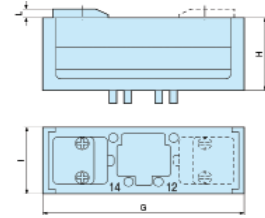

С соленоидами P2F

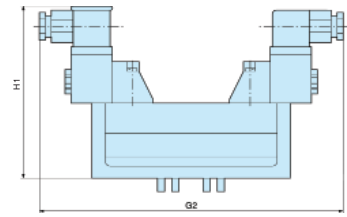

	A	B	C	D	E	F
Isomax 02	80	41	44,5	67,8	18	51,2
Isomax 01	100	42	45,5	68,8	26	51,2

	G	G1	G2	G3	H	H1	I	L
Типоразмер 1	120	164	202,5	160	47	119	42	5
Типоразмер 2	140	179,5	218	175,5	58,5	130	54	5
Типоразмер 3	170	198	235,5	194	71	142,5	68	5

Одиночные опорные плиты с боковыми отверстиями

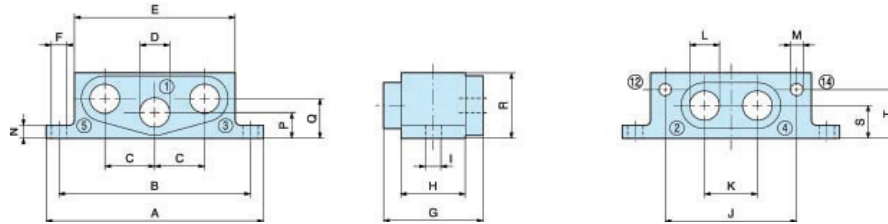

Типоразмер	A	B	C	D	E	F	G	H	I	J	K	L	M	N	P	Q	R	S	T	
PL02-01-70	02	80	70	16	G1/8	52	8	27	19	5,5	40	17	G1/8	M5	8	8	8	22	13	6
P2V-BS512SS	01	92	80	21,2	G1/8	68	6,5	42	27	5,5	55	22	G1/8	M5	6	11	17	28	14	21

Коллекторы с боковыми отверстиями для установки 2 клапанов

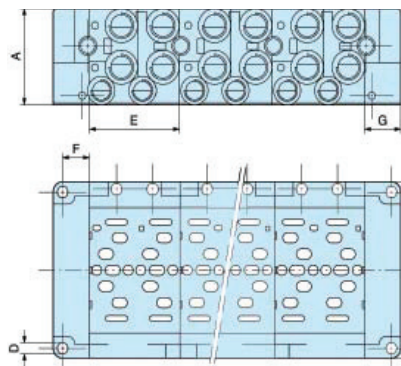

Типоразмер	A	B	C	D	E	F	G	H	
PJLP02-201-70	02	38,5	80	12	∅ 4,2	38	14	18	72
PJLP01-201-70	01	55	100	24	∅ 5,5	54	17	22	90
PJLP01-202-70									

Коллекторы с нижними отверстиями для установки 2 клапанов

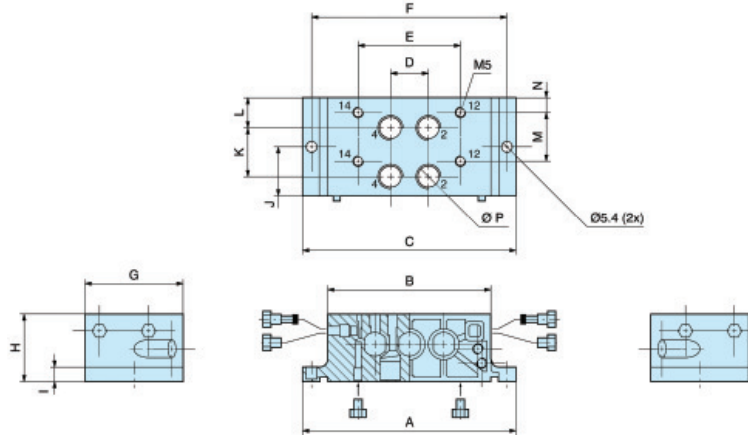

Типоразмер	A	B	C	D	E	F	G	H	I	J	K	L	M	N	P	
P2V-AM511PB	02	102	74	74,6	16	43	92	38	26	7	19	19	11	19	5	G1/8
P2V-BM512PB	01	118	90	90,6	21	56,5	108	54	37	8	27	27	16,5	27	8	G1/4

Торцевая крышка G и H с нижними отверстиями для вышеуказанного коллектора с нижними отверстиями

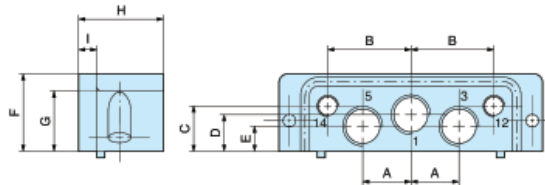

Типоразмер	Типоразмер отверстия 1,2,3	Типоразмер отверстия 12, 14	A	B	C	D	E	F	G	H	I	
P2V-AM512GB and P2V-AM512HB	02	G1/4	G1/8	17	29	21	18,5	9,5	35,5	28	33	7
P2V-BM513GB and P2V-BM513HB	01	G3/8	G1/8	21,5	37	20	16	11	34,5	28	38	8

Передачная плита, типоразмер 01 – 02, для вышеуказанного коллектора с нижними отверстиями

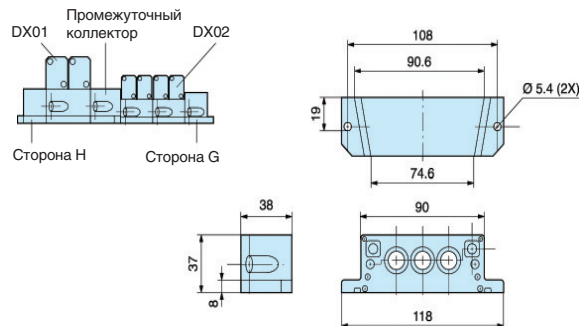

Размеры

Одиночная опорная плита с боковыми отверстиями в соответствии с VDMA

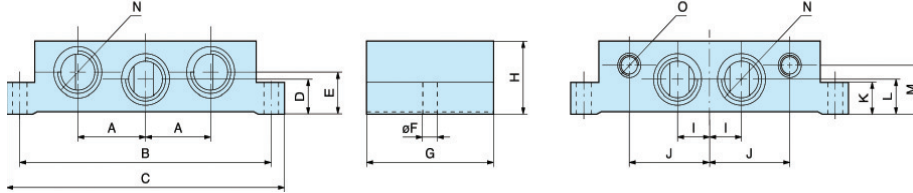

Код заказа	ISO Типоразмер	Отверстие Типоразмер	A	B	C	D	E	F	G	H	I	J	K	L	M	N	O
P2N-VS512SD	1	G1/4	21,5	98	110	11	20	5,5	48	32	12	29	10	11	23	G1/4	G1/8
P2N-WS513S	2	G3/8	28	112	124	14	26	6,6	56	40	15	37	13	14	30	G3/8	G1/8
P2N-YS514SD	3	G1/2	34	136	149	17	17	6,6	71	32	16	45	18	17	22	G1/2	G1/8

Одиночная опорная плита с боковыми отверстиями

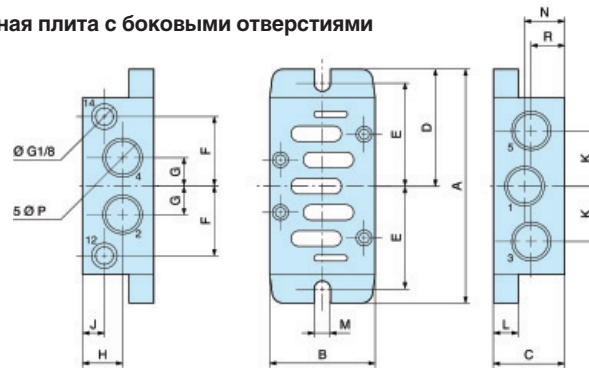

Код заказа	ISO Типоразмер	ШП	A	B	C	D	E	F	G	H	J	K	L	M	N	R
PL1-1/4-70	1	G1/4	110	46	29	55	49	30	11	17,75	17,75	22	6	5,5	17,75	17,75
PL2-3/8-70	2	G3/8	124	56	37	62	55	37	14,5	22,5	14	28	6	5,5	22,5	14,5
P2N-JS516SD	3	G3/4	149	71	60	74,5	68	45	21	33	10	40	18	6,6	37,5	22,5

Одиночная опорная плита с нижними отверстиями

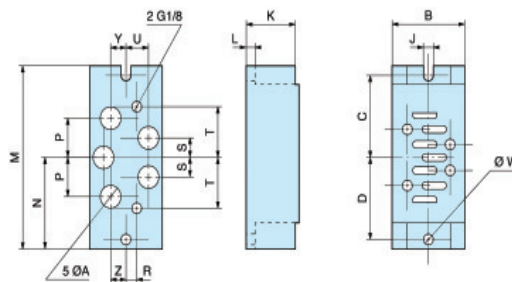

Код заказа	A	B	C	D	J	K	L	M	N	P	R	S	T	U	W	Y	Z
PD1-1/4-70	G1/4	46	49	49	5,5	29	6	110	55	22	10	11	30	10	5,5	10	10
PD2-3/8-70	G3/8	56	55	55	5,5	37	6	124	62	29	10	14,5	37	12,5	5,5	12,5	12,5
PD3-1/2-70	G1/2	77	68	68	6,6	32	18	149	74,5	34	10	17	45	17	6,5	17	17

Коллектор и торцевые крышки в соответствии с VDMA (P2N-VM / WM / YM)

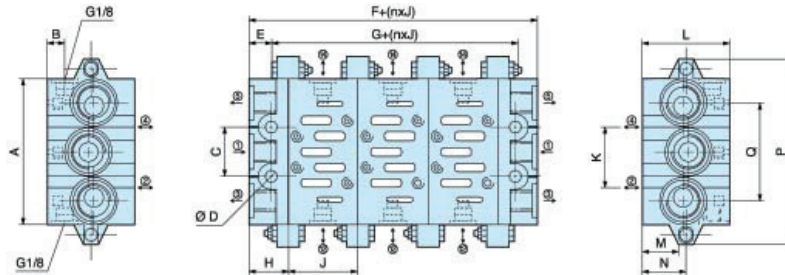

ISO Типоразмер	Отверстие 1, 3, 5	Отверстие 2, 4	A	B	C	D	E	F	G	H	J	K	L	M	N	O	P
1	G3/8	G1/4	85	8,5	28	7	11	44	22	22	43	26	46	21	24	56	110
2	G1/2	G3/8	100	9	35	9	13	52	26	26	56	30	47	22	24	68	135
3	G1	G1/2	140	10	52	12	15	60	30	30	71	38	56	31	34	104	190

Коллектор и торцевые крышки с нижними отверстиями, низкопрофильный (P2N-AM..)

Коллектор P2N-AM512MB

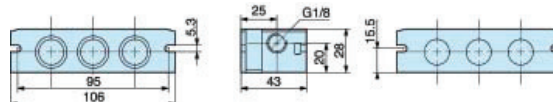

Соединительный блок P2N-AM513GT

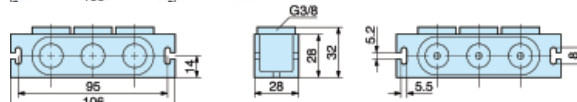

Торцевая часть P2N-AM500J

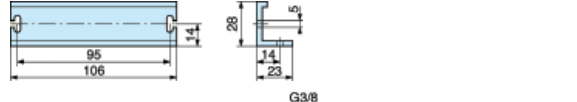

Промежуточный блок подачи P2N-AM513BT

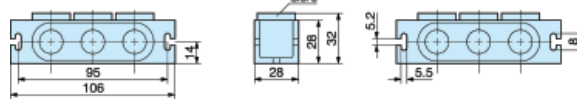

Коллектор и торцевые крышки с боковыми отверстиями (P2N-EM / FM..)

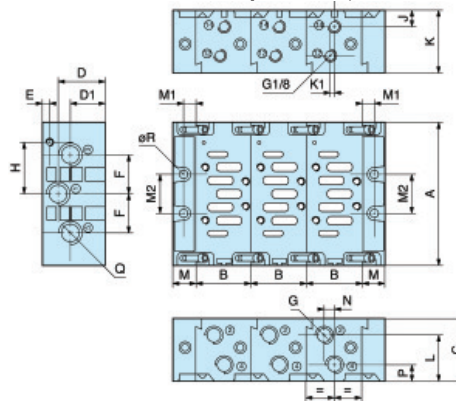

Код заказа	A	B	C	D	D1	E	F	G	H	J	K	K1	L	M	M1	M2	N	P	Q	R
P2N-EM ...	110	43	48	35,5	26,5	5,5	28	G1/4	36	15,5	35	3	32	20	11	28	12	12,5	G3/8	6
P2N-FM ...	129	56	60	44,5	35,5	6	34,5	G3/8	45	16	41,5	3	41	24	13	35	12,5	16	G1/2	8

Коллектор H1 5599-2 / 5599-1

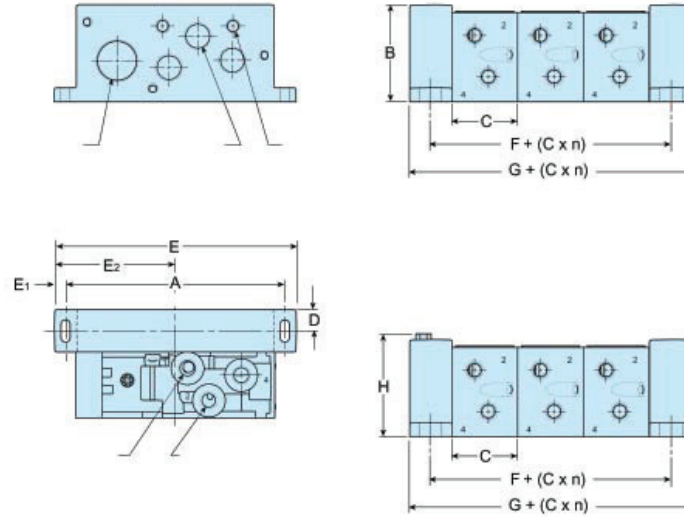

	A	B	C	D	E	E1	E2	F	G	H
H1	165	73	49	15.9	182	.84	91	31.8	63.5	76

Коллектор H2 / H3 5599-2 / 5599-1

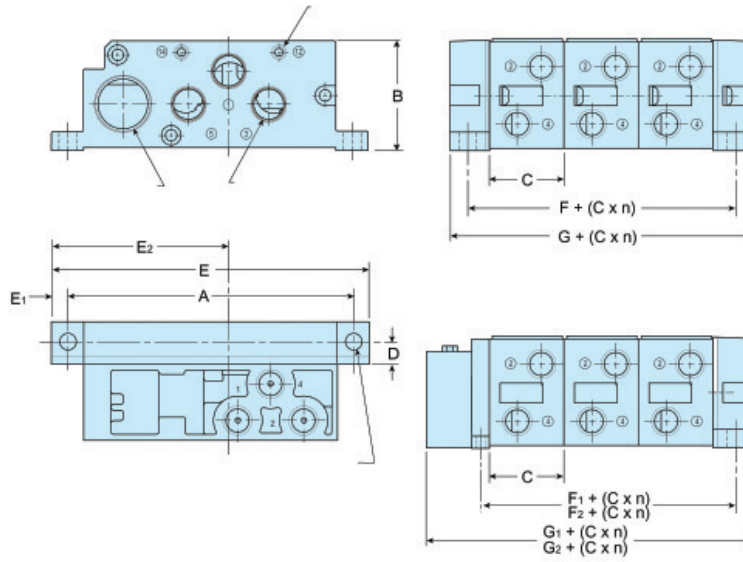

	A	B	C	D	E	E1	E2	F	F1	F2	G	G1*	G2*
H2	215	85	56	15	239	12	134	30	27	33	60	87	99

	A	B	C	D	E	E1	E2	F	F1	F2	G	G1*	G2*
H3	265	105	71	17	295	15	159	33	29	41	63	90	114

Максимальное количество одновременно запрашиваемых соленоидов

HA HB	Код напряжения	25-контактный соединительный разъем D-Sub	19-контактный круглый соединительный разъем	Одиночный 12-контактный соединительный разъем M23	Isysnet	
24 В пост. тока	B9 / G9	24	16	8	32	
120 В перем. тока*	23	24	16	8	32	
H1 H2 H3	Код напряжения	25-контактный соединительный разъем D-Sub	19-контактный круглый соединительный разъем	Одиночный 12-контактный соединительный разъем M23	Isysnet	SAM 3.0
12 В пост. тока	45	13	13	8	Не применя- ется	Не применя- ется
24 В перем. тока*	42	24	16	8	Не применя- ется	Не применя- ется
24 В пост. тока	B9	20	16	8	21	4
120 В перем. тока*	23	24	16	8	Не применя- ется	Не применя- ется

* 25-контактный разъем версии D-Sub не имеет сертификата CSA

19-контактный круглый соединительный разъем Brad Harrison



Технические характеристики кабеля с круглым 19-контактным разъемом

Общий контакт "7" рассчитан на номинальный ток 8 А. Общий провод кабеля должен быть рассчитан на больший ток, чем общий потребляемый соленоидами ток на клапане Add-A-Fold.
Пример: - коллектор на 8 станций, 16 соленоидов, 120 В перем. тока - 16 x 0,039 А = 0,63 А – общий потребляемый ток.
 При надлежащей сборке кабеля он имеет степень защиты NEMA 4.

Brad Harrison #333030P80M050 16,40 фута (Кабель с гнездовым и штепсельным разъемом)

Brad Harrison #333030P80M100 32,80 фута (Кабель с гнездовым и штепсельным разъемом)

12-контактный круглый разъем (штепсельный), M23

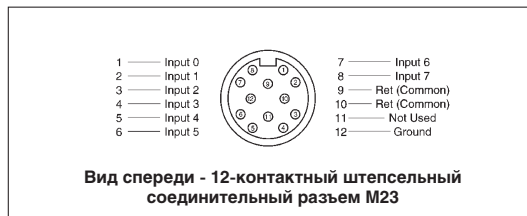

25-контактный соединительный разъем D-Sub (штепсельный)



25-контактный соединительный разъем D-Sub (гнездовой)

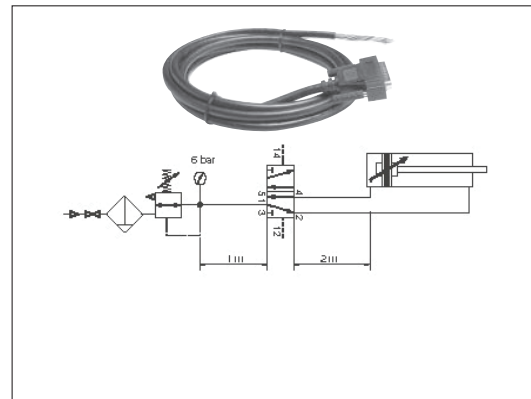

Технические характеристики 25-контактного соединительного разъема D-Sub

Общий контакт "13" рассчитан на номинальный ток 3 А. Общий провод кабеля должен быть рассчитан на больший ток, чем общий потребляемый ток соленоидов на клапане Add-A-Fold.
 При надлежащей сборке кабеля он имеет степень защиты IP65.

12-контактный круглый разъем (гнездовой), M23





Isys Micro

Монтажный блок для вставных (сменных? – прим. ред.) клапанов

Новейшая и самая инновационная конструкция клапана производства компании Parker предлагает функциональные возможности для **каждой** конфигурации установки.



Клапан Isys Micro открывает новые возможности для потребителей сжатого воздуха. Сконфигурированные из основных компонентов или заказанные в виде предварительно собранных и испытанных монтажных блоков для клапанов – клапаны Isys Micro отвечают всем вашим потребностям.

Гибкость использования

Серия Isys Micro предназначена исключительно для централизованного применения, когда возникает необходимость высокой концентрации большого количества клапанов в одном месте.

Кроме того, соленоидный клапанный блок может применяться с цифровыми и аналоговыми и электрическими устройствами ввода/вывода.

Клапанный блок Isys Micro можно спроектировать от централизованного применения высокого уровня сложности до базовой конфигурации с промышленными системами обмена данными или традиционным универсальным соединением.

Один коммуникационный модуль для 256 входов и 256 выходов

Комбинация из 32 выходных приводов и электрических модулей ввода/вывода, связанных с основным коммуникационным модулем, позволяет использовать клапанный блок Isys Micro для управления 512 устройствами ввода/вывода, включая 128 соленоидов, распределенных между 4 связанными между собой устройствами.

Кроме того, оба электрических модуля ввода и вывода можно устанавливать либо на базовые, либо на расширенные клапанные блоки.

Чтобы обеспечить дополнительную подачу тока от системной платы Pointbus, можно использовать расширительный блок питания.

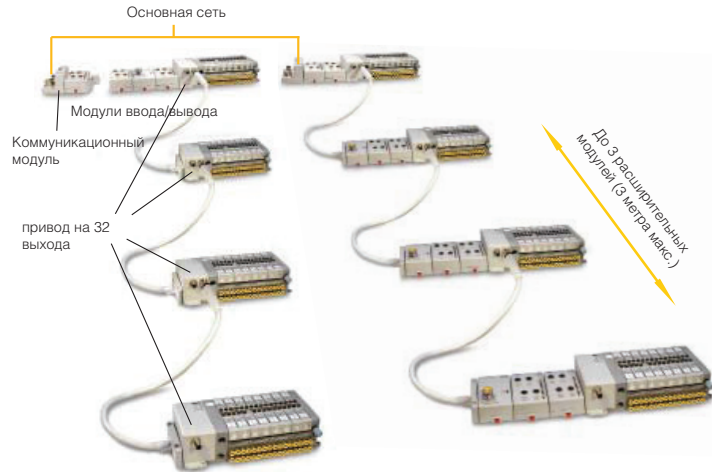

Конфигурация до 128 соленоидных клапанов

Если для централизованного применения требуется высокая концентрация большого количества клапанов, 3 расширенных клапанных блока можно подсоединить к основному коммуникационному модулю.

Все расширенные клапанные блоки соединяются посредством расширительного шинного кабеля PSSVEXT1 (включает 1 м кабеля и расширительную плату).

В этой конфигурации приводной модуль на 32 выхода (на базовом и расширенном клапанном блоке) должен быть оборудован соединительным разъемом M12 «расширения шины», кроме расширенного клапанного блока последнего выпуска.

Все приводные модули на 32 выхода должны быть оборудованы разъемом питания соленоидов M12.

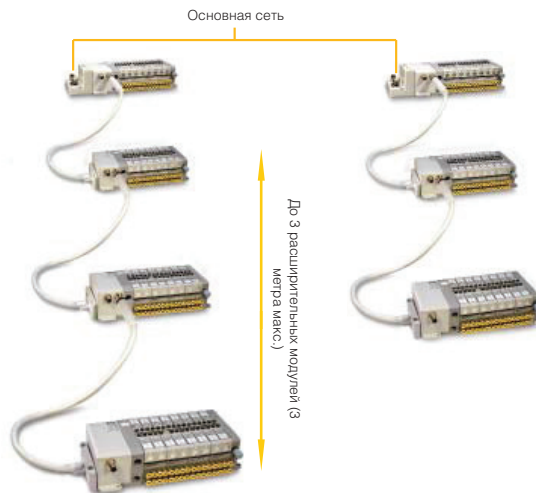

Параметры потока

Сдвоенный 3/2

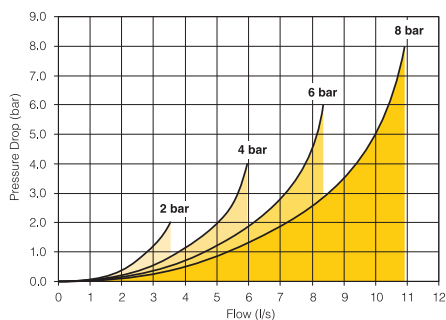

Рабочее давление:	от 2,7 до 8,3 бар
Время переключения (сторона 14)	Подача 15 мс Возврат 20 мс, P = 6 бар
Время переключения (сторона 12)	15 мс / 25 мс, P = 6 бар
Расход (в соответствии с ISO 6358):	c = 1,2 л/с x бар b = 0,13 Qn = 4,6 л/с Qmax = 8,4 л/с

5/2 с одиночным и сдвоенным соленоидом

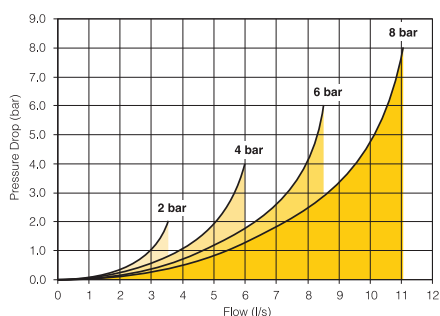

Рабочее давление одиночного соленоида:	от 2,7 до 8,3 бар
Рабочее давление сдвоенного соленоида:	от 1,7 до 8,3 бар
Время переключения одиночного соленоида:	Подача 15 мс Возврат 25 мс, P = 6 бар
Время переключения сдвоенного соленоида:	13 мс / 13 мс, P = 6 бар
Расход (в соответствии с ISO 6358):	c = 1,2 л/с x бар b = 0,13 Qn = 4,7 л/с Qmax = 8,5 л/с

5/3 все отверстия заблокированы

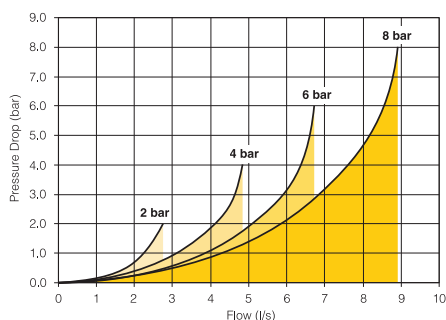

Рабочее давление:	от 2,7 до 8,3 бар
Время переключения	Подача 20 мс Возврат 20 мс, P = 6 бар
Расход (в соответствии с ISO 6358):	c = 1 л/с x бар b = 0,14 Qn = 3,8 л/с Qmax = 6,7 л/с

Технические характеристики

Флюид:	Воздух или инертный газ Фильтрованный, 40 м Класс 5 (в соответствии с ISO 8573-1) Класс 4, сухой (в соответствии с ISO 8573-1) Без смазки или со смазкой	Рабочее давление:	от -0,9 до 8,3 бар с внешним давлением 6 бар
Температура хранения:	от -40 °C до +70 °C	Управляющее давление:	от 2,7 до 8,3 бар
Рабочая температура:	от -15 °C до +50 °C	Выпускной коллектор:	Автономный выпускной коллектор
Вибрация:	в соответствии с IEC 68-2-6 от 2G до 150 Гц	Номинальное напряжение катушки:	24 В пост. тока -15 % / +10 %
Ударная нагрузка:	в соответствии с IEC 68-2-27 15G 11 мс	Электрическое соединение:	Не поляризованное
		Изоляция катушки:	Класс В
		Энергопотребление:	1 Вт (42 мА) со светодиодами
		Коэффициент использования:	100 % при 20 °C

Таблица заказа клапанов



H M E V X 2 0 4 9 A

Пневматическая функция		Ручное управление	
E	5/2 Одиночный соленоид – с пружинным возвратом	0	Нет, (без соленоида *)
2	5/2 сдвоенный соленоид	2	Без блокировки, с промывкой, многофункциональный
5	5/3 все отверстия заблокированы (АПВ)		
N	Сдвоенный соленоид 3/2 NC (нормально закрытый)		
P	Сдвоенный соленоид 3/2 NC (нормально открытый)		
Q	Сдвоенный соленоид 3/2 NC + NO (нормально закрытый + нормально открытый)		
B	Заглушка		
C	Напорный модуль		

Соленоидный управляющий распределитель	
49	24 В пост. тока, стандартная комплектация
XX	Без соленоидного управляющего распределителя *

* Only available with B & C

Таблица заказа коллекторов (без клапанного модуля и штуцера)

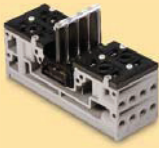

P S M 2 1 J A P

Конструкция коллектора		Тип резьбы	Электронная печатная плата	
1	С боковыми отверстиями	M7	J	С одиночной адресной платой *
2	С нижними отверстиями	M7	M	Со сдвоенной адресной платой

Одиночные адресные платы опорных плит применяются только с одиночными соленоидами 5/2 для сохранения адреса

Таблица заказа коллекторов (в комплектации с клапанными модулями и/или штуцерами)

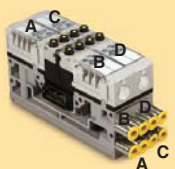











A B C D
1 2 3 4 5 6 7 8 9 10 11 12 13 14 15 16
P S M 3 1 J A P N 6 N 6 2 4 5 6

Конструкция коллектора		Тип резьбы	Пневматическая функция		Прямые штуцеры	
1	С боковыми отверстиями	M7	X	Без клапанного модуля – только штуцеры	0	Без штуцеров
2	С нижними отверстиями	M7	E	5/2 Одиночный соленоид – с пружинным возвратом	4	4 мм, наружный диаметр
			2*	5/2 сдвоенный соленоид	6	6 мм, наружный диаметр
			5*	5/3 все отверстия заблокированы (АПВ)	7	1/4», наружный диаметр
			N*	Сдвоенный соленоид 3/2 NC (нормально закрытый)		
			P*	Сдвоенный соленоид 3/2 NC (нормально открытый)		
			Q*	Сдвоенный соленоид 3/2 NC + NO (нормально закрытый + нормально открытый)		
			C	Напорный модуль		
			B	Заглушка		
			P	Заглушка (для глухого фланца)		



Электронная печатная плата	
J	С одиночной адресной платой
M	Со сдвоенной адресной платой

* Требуется сдвоенная адресная электронная печатная плата (тип M)











Клапан с соленоидным приводом, оснащенный соленоидом, 24 В пост. тока

Графическое обозначение	Описание	Масса (г)	Код заказа
 <p>Including multi-function manual override cap</p>	 Сдвоенный соленоид 3/2 NC + NC (нормально закрытый + нормально закрытый)	60	HMNVX2049A
	 Сдвоенный соленоид 3/2 NO + NO (нормально открытый + нормально открытый)	60	HMPVX2049A
	 Сдвоенный соленоид 3/2 NC + NO (нормально закрытый + нормально открытый)	60	HMQVX2049A
	 5/2 Одиночный соленоид – с пружинным возвратом	49	HMEVX2049A
	 5/2 со сдвоенным соленоидом	60	HM2VX2049A
	 5/3 все отверстия заблокированы (APB)	65	HM5VX2049A
	 Комплект для глушения модуля (включая две заглушки M7 для коллектора)	30	HMBVX00XXA
	 Дополнительный напорный модуль	30	HMCVX00XXA



Металлический коллектор для 4 клапанов (с резьбой M7)

	Описание	Масса (г)	Код заказа
 С боковыми отверстиями	4-позиционный коллектор с одиночной адресной платой	332	PSM21JAP
	4-позиционный коллектор со сдвоенной адресной платой	332	PSM21MAP
 С нижними отверстиями	4-позиционный коллектор с одиночной адресной платой	310	PSM22JAP
	4-позиционный коллектор со сдвоенной адресной платой	310	PSM22MAP

Комплектация коллектора без штуцеров (с резьбой M7)

Графическое обозначение	Описание	Масса (г)	Код заказа
 С боковыми отверстиями	 4 x Сдвоенный соленоид 3/2 NC + NC (нормально закрытый + нормально закрытый)	572	PSM31MAPN0N0N0N0
	 4 x 5/2 Одиночный соленоид – с пружинным возвратом	528	PSM31JAPE0E0E0E0
	 4 x 5/2 со сдвоенным соленоидом	572	PSM31MAP20202020
	 4 x 5/3 все отверстия заблокированы (APB)	592	PSM31MAP50505050
 С нижними отверстиями	 4 x Сдвоенный соленоид 3/2 NC + NC (нормально закрытый + нормально закрытый)	550	PSM32MAPN0N0N0N0
	 4 x 5/2 Одиночный соленоид – с пружинным возвратом	506	PSM32JAPE0E0E0E0
	 4 x 5/2 со сдвоенным соленоидом	550	PSM32MAP20202020
	 4 x 5/3 все отверстия заблокированы (APB)	570	PSM32MAP50505050

Дополнительное оборудование пневматической группы

	Описание	Типоразмер	Наружн. диаметр трубы	Material	Код заказа
	Прямой пневматический соединительный штуцер для опорной плиты и общего применения (Px)	M7	4 мм	Металл	F28PMB4M7MD
		M7	6 мм	Металл	F28PMB6M7MD
	Прямой пневматический соединительный штуцер для взрывобезопасного применения (Ex)	1/8"	6 мм	Металл	F4PMB6-1/8
		3/8"	8 мм	Металл	F4PB8-3/8
		3/8"	10 мм	Металл	F4PB10-3/8
	Глушитель для взрывобезопасного применения (Ex)	1/8"		Металл	ESB12MC
		1/8"		Пластмасса	P6M-PAB1
	Глушитель для выпускного отверстия	3/8"		Металл	ESB37MC

Затвор между коллекторами для работы с различным давлением

	Описание	Напорное отверстие	Выпускное отверстие	Масса (г)	Код заказа
	Затвор между коллекторами	Проходное / Проходное	Проходное	16	PSM0001
		Проходное / Блокируемое	Проходное	20	PSM0002
		Проходное / Блокируемое	Блокируемое	30	PSM0003
		Блокируемое / Блокируемое	Блокируемое	40	PSM0004

Запасные части



	Описание	Масса (г)	Код заказа
	Распределительный соленоид с винтами, 24 В пост. тока	11	PSM0010
	Комплект из 10 колпачков многофункционального ручного управления	15	PSM0011
	Комплект из 5 прокладок коллектора клапана и 10 винтов	25	PSM0012
	Комплект из 10 заглушек M7 для выбора вспомогательного давления	30	PSM0013
	Комплект из 10 бирок (в номере детали x необходимо заменить буквой, соответствующей функциональному назначению клапана, см. стр. 14)	5	PSM002x
	Комплект из 10 винтов M3 для соединения коллекторов	20	PSM0014

Схема заказа модулей концевой заделки привода на 32 выхода Isysnet

P
S
M
L
6
1
A
P



	Разъем питания 24 В пост. тока	Расширенный разъем шины
L6	Нет	Нет
M5	Нет	Да
M6	Да	Нет
M7	Да	Да

	Расположение отверстий	Тип резьбы
1	С боковыми отверстиями	3/8" BSPP
2	С нижними отверстиями	3/8" BSPP
5	С боковыми отверстиями	3/8" NPT
6	С нижними отверстиями	3/8" NPT

Рекомендации по выбору привода на 32 выхода:

Тип L6

- Привод на 32 выхода Isysnet с соленоидным клапаном внутренней подачи воздуха от модуля управления
- Расширение монтажного блока клапана не возможно



До 32 соленоидных клапанов на каждый монтажный блок

Тип M6

- Привод на 32 выхода Isysnet с соленоидным клапаном наружной подачи воздуха через штепсельный разъем M12
- Расширение монтажного блока клапана не возможно



До 32 соленоидных клапанов на каждый монтажный блок

Тип M7

- Привод на 32 выхода Isysnet с соленоидным клапаном наружной подачи воздуха через отдельный штепсельный разъем M12
- Расширительное соединение канала передачи данных для дополнительных монтажных блоков клапанов с помощью отдельного гнездового разъема M12



До 32 соленоидных клапанов на каждый монтажный блок

Тип M5

- Привод на 32 выхода Isysnet с соленоидным клапаном внутренней подачи воздуха от модуля управления
- Расширительное соединение канала передачи данных для дополнительных монтажных блоков клапанов с помощью отдельного гнездового разъема M12



До 32 соленоидных клапанов на каждый монтажный блок

Расширитель шины Isysnet

Расширитель шины передачи данных Isysnet с кабелем длиной 1 м для оперативного подсоединения монтажного блока клапана с помощью штепсельного разъема M12 и направляющей соединительной пластины на устройстве Isysnet

Каждому расширительному монтажному блоку требуется отдельный подвод питания

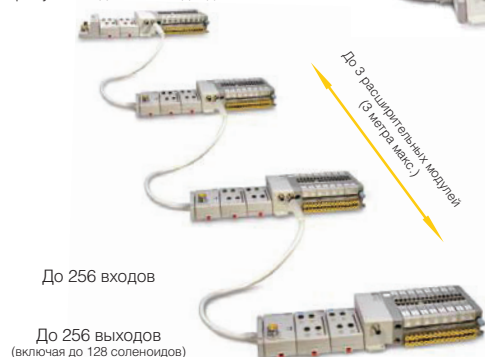

Технические данные

Модули привода на 32 выхода Isysnet

Количество выходов:	32
Диапазон рабочих напряжений:	от 20,4 до 26,4 В пост. тока
Номинальный выходной ток:	50 мА на каждом канале (100 мА макс.) 3,2А на каждом модуле
Максимальный ток в шине:	200 мА
Рабочая температура:	от -15°C до 50°C
Класс защиты от проникновения пыли и влаги:	IP65

Модули привода на 32 выхода Isysnet

	Конструкция опорной плиты	Тип резьбы	Источник питания 24 В пост. тока	Расширитель шины	Масса (г)	Код заказа
	С боковыми отверстиями	3/8" BSPP	Нет	Нет	400	PSML61AP
	С нижними отверстиями	3/8" BSPP	Нет	Нет	400	PSML62AP
	С боковыми отверстиями	3/8" BSPP	Да	Нет	400	PSMM61AP
	С нижними отверстиями	3/8" BSPP	Да	Нет	400	PSMM62AP
	С боковыми отверстиями	3/8" BSPP	Нет	Да	400	PSMM51AP
	С нижними отверстиями	3/8" BSPP	Нет	Да	400	PSMM52AP
	С боковыми отверстиями	3/8" BSPP	Да	Да	400	PSMM71AP
	С нижними отверстиями	3/8" BSPP	Да	Да	400	PSMM72AP

Расширитель шины Isysnet

	Описание	Масса (г)	Код заказа
	Кабель длиной 1 м с расширительной платой/штепсельным разъемом M12 для внутреннего соединения расширительного монтажного блока	380	PSSVEXT1

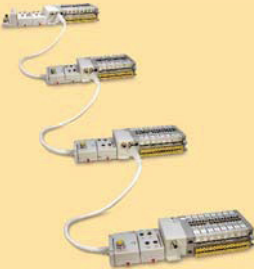

Модули передачи данных:

- Шина Fieldbus
- Промышленная сеть Ethernet

Цифровые и аналоговые модули ввода/вывода
Расширительный модуль питания
Модули IP67

Модули передачи и ввода/вывода данных Isysnet

Модули передачи данных Isysnet

Модули передачи данных Isysnet выпускаются в следующих версиях:

- DeviceNet
- Profibus DP
- Ethernet I/P
- ControlNet



Цифровые или аналоговые электрические модули ввода/вывода

Некоторые модули имеют диагностические функции, электронные плавкие предохранители или отдельные изолированные входы/выходы. Семейство Isysnet обеспечивает широкий диапазон модулей ввода/вывода для различного применения, от высокоскоростного дискретного управления до управления технологическими процессами. Семейство Isysnet поддерживает технологии производителя/потребителя, которые позволяют совместно вводить информацию и выводить состояние на нескольких контроллерах Logix.



Расширительный блок питания Isysnet

Вспомогательный блок питания обеспечивает питанием максимум 10 А до 10 модулей ввода/вывода и привода с 32 выходами. Расширительный блок питания 24 В пост. тока (PSSSE24A) обеспечивает подачу питания к объединительной шине для 10 дополнительных модулей ввода/вывода. Подсоединение дополнительных расширительных блоков питания обеспечивает подключение до 63 модулей ввода/вывода.

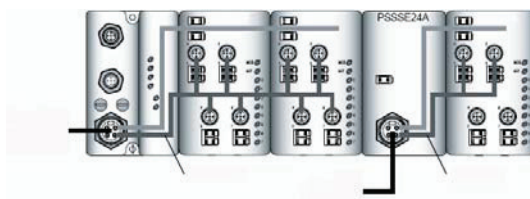

Технические данные

Модули передачи данных и расширительные блоки питания Isysnet

Питание шины:	24 В пост. тока при 400 мА
Входное напряжение питания:	24 В пост. тока
Диапазон рабочих напряжений:	от 10 до 28,8 В пост. тока
Защита от перенапряжения на входе:	Защита от нарушения полярности

Модули цифровых выходов Isysnet

Количество выходов:	2
Диапазон входного сигнала:	4 - 20 мА / 0 - 10 В пост. тока
Максимальный ток в шине:	75 мА

Модули аналоговых выходов Isysnet

Количество выходов:	2
Диапазон входного сигнала:	4 - 20 мА / 0 - 10 В пост. тока
Максимальный ток в шине:	75 мА

Модули цифровых входов Isysnet

Количество выходов:	8 – PNP или NPN
Диапазон рабочих напряжений:	от 10 до 28,8 В пост. тока
Входной ток в рабочем состоянии:	2 - 5 мА
Входной ток в отключенном состоянии:	1,5 мА
Максимальный ток в шине:	75 мА

Модули цифровых входов Isysnet

Количество выходов:	8
Диапазон рабочих напряжений:	от 10 до 28,8 В пост. тока
Номинальный выходной ток, максимальный:	1 А на каждый канал 3 А на каждый модуль
Максимальный ток в шине:	75 мА







Модули релейных выходов Isysnet

Количество выходов:	4 нормально разомкнутых контакта
Диапазон рабочих напряжений:	от 5 до 28,8 В пост. тока
Номинальный выходной ток, максимальный:	2 А на каждый канал 8 А на каждый модуль
Максимальный ток в шине:	90 мА

Модули передачи данных Isysnet

	Описание	Сетевое соединение Fieldbus	Разъем питания	Масса (г)	Код заказа	
	PSSCENA	DeviceNet	M18	7/8" - 4 вывода	400	PSSCDM18PA
			M12 – код А	7/8" - 4 вывода	400	PSSCDM12A
		Profibus DP	M12 – код В	7/8" - 5 вывода	380	PSSCPBA
		Ethernet I/P	M12 – код D	7/8" - 4 вывода	380	PSSCENA
		ControlNet	M12 – код D	7/8" - 4 вывода	380	PSSCCNA



Электрические модули ввода/вывода Isysnet

	Описание	Полярность	Тип разъема	Масса (г)	Код заказа
	8 цифровых входов	PNP	8 x M8	400	PSSN8M8A
			4 x M12	380	PSSN8M12A
	8 цифровых выходов	NPN	8 x M8	400	PSST8M8A
			4 x M12	380	PSST8M12A
	8 цифровых выходов	PNP	8 x M8	400	PSST8M8A
			4 x M12	380	PSST8M12A
	4 цифровых выхода	Реле	4 x M12	410	PSSTR4M12A
			2 аналоговых входа	0 - 10 В	2 x M12
	2 аналоговых входа	4 - 20 мА		2 x M12	400
				2 аналоговых выхода	0 - 10 В
	4 - 20 мА	2 x M12			400

Вспомогательные электрические модули Isysnet

	Описание	Тип разъема	Масса (г)	Код заказа
	Расширительный блок питания 24 В пост. тока	7/8" - 4 вывода	420	PSSSE24A

Шинный расширитель Isysnet

	Описание	Длина	Масса (г)	Код заказа
	Кабель расширителя шины Для межсетевого соединения модулей Isysnet	1 метр	380	PSSVEXT1
		3 метра	760	PSSVEXT3
	Клеммный модуль Isysnet		200	PSSTERM

Принадлежности Isysnet

	Описание	Протокол общей шины	Тип разъема	Масса (г)	Код заказа	
	Разъем питания	DeviceNet, ControlNet и Ethernet	7/8" - 4 вывода	40	P8CS7804AA	
		Profibus DP	7/8" - 5 вывода	40	P8CS7805AA	
	Линейное конечное устройство	DeviceNet	M12 – код А	25	P8BPA00MA	
		Profibus DP	M12 – код В	25	P8BPA00MB	
	Входная шина	DeviceNet	M12 – код А	25	P8CS1205AA	
		Profibus DP	M12 – код В	25	P8CS1205AB	
	Выходная шина	DeviceNet	M12 – код А	25	P8CS1205BA	
		Profibus DP	M12 – код В	25	P8CS1205BB	
	Быстроразъемное кабельное соединение	Соединительный разъем		M8	25	P8CS0803J
				M12 – код А	25	P8CS1204J
	У-образной формы, резьба к резьбе		M12 - 2 x M12	25	P8CSY1212A	

Адаптер для модулей концевой заделки шин Moduflex на 16 выходов

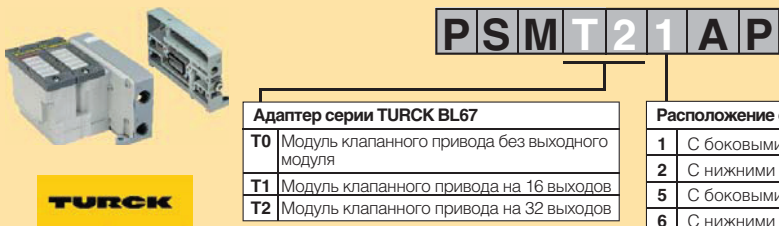

Адаптер серии TURCK BL67

T0	Модуль клапанного привода без выходного модуля
T1	Модуль клапанного привода на 16 выходов
T2	Модуль клапанного привода на 32 выходов

Расположение отверстий

№	С боковыми отверстиями	Тип резьбы
1	С боковыми отверстиями	3/8" BSPP
2	С нижними отверстиями	3/8" BSPP
5	С боковыми отверстиями	3/8" NPT
6	С нижними отверстиями	3/8" NPT

Для версии T0 можно отдельно заказать модуль на 16 выходов и пустой модуль, воспользовавшись информацией, представленной на следующей странице, или обратившись непосредственно в компанию TURCK со ссылкой на тот же номер детали.

TURCK
Промышленная Автоматизация

Модуль клапанного привода на 16 выходов

Модульность – от 16 до 32 выходов:

- Укомплектованный 1 или 2 стандартными модулями TURCK BL67-16DO-0 на 16 выходов, модуль клапанного привода может обслуживать до 16 или 32 соленоидных клапанов.
- При конфигурации на 16 выходов во второй слот необходимо установить 1 стандартный пустой модуль TURCK BL67-E.



Межсетевой шлюз TURCK BL67

Промышленная связь:

- Связанное с коммуникационным модулем TURCK BL67 (программируемым и непрограммируемым), данное устройство может быть соединено с широким ассортиментом шин или промышленных протоколов Ethernet.

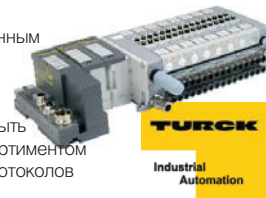

Базовый модуль и модуль ввода/вывода TURCK BL67

Конструкция, состоящая из двух частей, позволяет укомплектовать устройство на выбор полным ассортиментом цифровых и аналоговых модулей ввода/вывода, установив существующий базовый модуль с многочисленным выбором электрических соединений (M8, M12, M23, 7/8"). Окончательная конфигурация может выглядеть следующим образом:

- до 32 электрических модулей (до 2 в модуле клапанного привода)
- до 256 цифровых входов/выходов (до 32 выходов в модуле клапанного привода)
- до 64 аналоговых входов/выходов

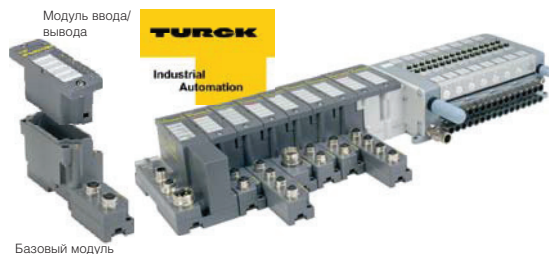

Полное описание серии TURCK BL67 приводится на веб-сайте <http://www.turck.com>

Шлюз Ethernet протокола BL67 для DeviceNet

Используя шлюз TURCK BL67 протокола Ethernet/IP с DeviceNet master BL67-GW-EN-IP-DN, можно легко соединить и сконфигурировать подсеть DeviceNet благодаря кнопке "Magic Black Button".



Модуль клапанного привода – адаптер TURCK BL67

Описание	Соленоид Клапаны	Опорная плита конструкция	Тип резьбы	Масса (г)	Код заказа
	0	С боковыми отверстиями	3/8" BSPP	200	PSMT01AP
	Без модуля на 16 выходов	С нижними отверстиями	3/8" BSPP	200	PSMT02AP
	Модуль на 16 выходов или пустой модуль необходимо заказывать отдельно (см. ниже)				
	16	С боковыми отверстиями	3/8" BSPP	270	PSMT11AP
	Включая: - 1 модуль на 16 выходов - 1 пустой модуль	С нижними отверстиями	3/8" BSPP	270	PSMT12AP
	32	С боковыми отверстиями	3/8" BSPP	310	PSMT21AP
Включая: - 2 модуля на 16 выходов	С нижними отверстиями	3/8" BSPP	310	PSMT22AP	

Стандартный модуль TURCK BL67

Описание	Масса (г)	Код заказа
		
Модуль на 16 выходов для конфигурации на 16 или 32 соленоидных клапана	55	BL67-16DO-0.1A-P
Пустой модуль для конфигурации 16 соленоидных клапанов	15	BL67-E

Оба стандартных модуля TURCK BL67 - выходной и пустой – можно заказать непосредственно в компании TURCK под тем же номером.

Технические характеристики модуля BL67-16DO-0.1A-P на 16 выходов

Количество каналов	16	Размеры (Ш x Д x В)	32 x 91 x 59 мм
Номинальное напряжение Vo	24 В пост. тока	Одобрения	CE, cULus
Потребляемый ток от источника питания	≤ 100 мА	Рабочая температура	Относится к электромагнитному клапану
Потребляемый ток от модульной шины	≤ 30 мА	Температура хранения:	от -40°C до +70°C
Потеря мощности, типовая	≤ 1,5 Вт	Вибрация:	В соответствии с IEC68-2-6 : от 2g до 150 Гц
Тип выхода	PNP	Испытание на ударную прочность	В соответствии с IEC68-2-27 : от 15 g до 11 мс
Выходное напряжение	24 В пост. тока	Электромагнитная совместимость	в соответствии с EN61131-2
Выходной ток по каждому каналу	Потребляемый ток 140 мА (с VN 01-05 или выше)	Класс защиты	IP 65
Задержка выходного сигнала	3 мс	Момент затяжки крепежных винтов	0.9 ... 1.2 Нм
Тип нагрузки	резистивная, индуктивная		
Защита от короткого замыкания	да		
Коэффициент одновременности	1		
Электрическая изоляция	Электроника по уровню поля		

Адаптер для модулей концевой заделки шин Moduflex на 16 выходов



Адаптер Moduflex на 16 выходов		Расположение отверстий		Тип резьбы
M4	Адаптер без шинного модуля	1	С боковыми отверстиями	3/8" BSPP
MC	Адаптер с модулем CANopen	2	С нижними отверстиями	3/8" BSPP
MD	Адаптер с модулем DeviceNet	5	С боковыми отверстиями	3/8" NPT
MP	Адаптер с модулем Profibus DP	6	С нижними отверстиями	3/8" NPT

Для связи с AS-i необходимо использовать M4 и каталог клапанов Moduflex по номерам модуля AS-i.

Шина Moduflex на 16 выходов

Сетевые модули на 16 соленоидов выпускаются в версиях для протоколов DeviceNet, CANopen и Profibus DP



Ближе к цилиндру

Децентрализованное применение, когда соленоидные клапаны должны быть ближе к пневматическим приводам.

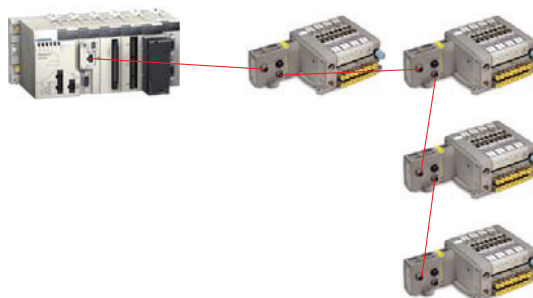

Технические данные

Шинные коммуникационные модули Moduflex

Питание шины:	от 20 до 30 В пост. тока
Выходное напряжение питания:	24 В пост. тока
Потребление модуля:	
• DeviceNet :	1,5 Вт
• CANopen :	1,5 Вт
• Profibus DP :	1,5 Вт
Защита от проникновения пыли и влаги:	IP65
Защита выхода:	Защита от перегрузки

Шинные модули Moduflex





Описание	Протокол общей шины	Конструкция опорной плиты	Тип резьбы	Масса (г)	Код заказа
	CANopen	С боковыми отверстиями	3/8" BSPP	250	PSMMC1AP
		С нижними отверстиями	3/8" BSPP	250	PSMMC2AP
	DeviceNet	С боковыми отверстиями	3/8" BSPP	250	PSMMD1AP
		С нижними отверстиями	3/8" BSPP	250	PSMMD2AP
	Profibus DP	С боковыми отверстиями	3/8" BSPP	250	PSMMP1AP
		С нижними отверстиями	3/8" BSPP	250	PSMMP2AP

Кроме того, выпускается стандартная и расширенная версии (коды А – В) протокола обмена данными AS-i См. каталог клапанов Moduflex

	Адаптер модуля концевой заделки Без шинного модуля Moduflex	Все	С боковыми отверстиями	3/8" BSPP	200	PSMM41AP
			С нижними отверстиями	3/8" BSPP	200	PSMM42AP

Файлы конфигурации приводятся на веб-сайте: <http://www.parker.com/pneu/moduflex>.

Шинные принадлежности децентрализованного устройства

Описание	Протокол общей шины	Тип разъема	Масса (г)	Код заказа
	Прямой гнездовой разъем питания	Все	M12 – кода А	P8CS1205AA
	Линейное конечное устройство	DeviceNet	M12 – кода А	P8BPA00MA
		CANopen Profibus DP	M12 – кода В	P8BPA00MB
	Шина IN (вход) Гнездовой разъем	DeviceNet	M12 – кода А	P8CS1205AA
		CANopen		
		Profibus DP	M12 – кода В	P8CS1205AB
	Выходная шина Штепсельный разъем	DeviceNet	M12 – кода А	P8CS1205BA
		CANopen		
		Profibus DP	M12 – кода В	P8CS1205BB
	Быстроразъемный кабельный соединитель	M8	25	P8CS0803J
		M12 – кода В	25	P8CS1204J
	Y-образной формы, резьба к резьбе	M12 - 2 x M12 – кода А	25	P8CSY1212A

Головной универсальный соединительный модуль



PSM L2 1 AP

Многожильное соединение		Расположение отверстий		Тип резьбы
L2	Разъем Sub-D25	1	С боковыми отверстиями	3/8" BSPP
		2	С нижними отверстиями	3/8" BSPP
		5	С боковыми отверстиями	3/8" NPT
		6	С нижними отверстиями	3/8" NPT

Соединение Sub-D25

До 24 соленоидных клапанов на стандартном разъеме Sub-D25.



Технические данные

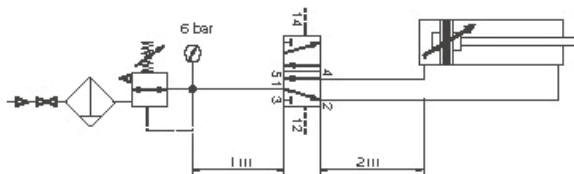
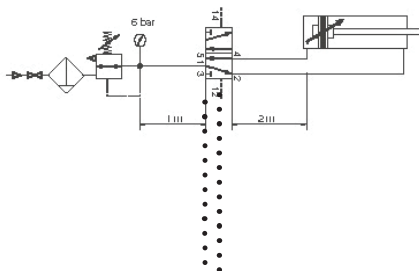

Номинальное напряжение:	24 В пост. тока
Максимальное количество адресов:	24
Максимальное число одновременных потребителей питания:	24
Электрическое соединение:	Sub-D 25-контактный, DIN 41652, MIL-C-24308, NFC93425 тип HE5
Полярность:	PNP и NPN совместимые (неполяризованные соленоиды)
Класс защиты от проникновения пыли и влаги:	При надлежащей сборке кабель имеет степень защиты IP65

Электрические многополюсные модули концевой заделки

Описание	Опорная плита конструкция	Тип резьбы	Масса (г)	Код заказа
 Модули концевой заделки Sub-D25	С боковыми отверстиями	3/8" BSPP	250	PSML21AP
	С нижними отверстиями	3/8" BSPP	250	PSML22AP

Электрические принадлежности

Описание	Длина кабеля	Масса (г)	Код заказа	
 P8LMH25M3A	Разъем Sub-D25, степень защиты IP40 с многожильным кабелем с тонкими проволочными выводами	3 м	380	P8LMH25M3A
		9 м	780	P8LMH25M9A
	Разъем Sub-D25, степень защиты IP65 с многожильным кабелем с тонкими проволочными выводами	9 м	790	P8LMH25B9A

Centralized bus - Side ported

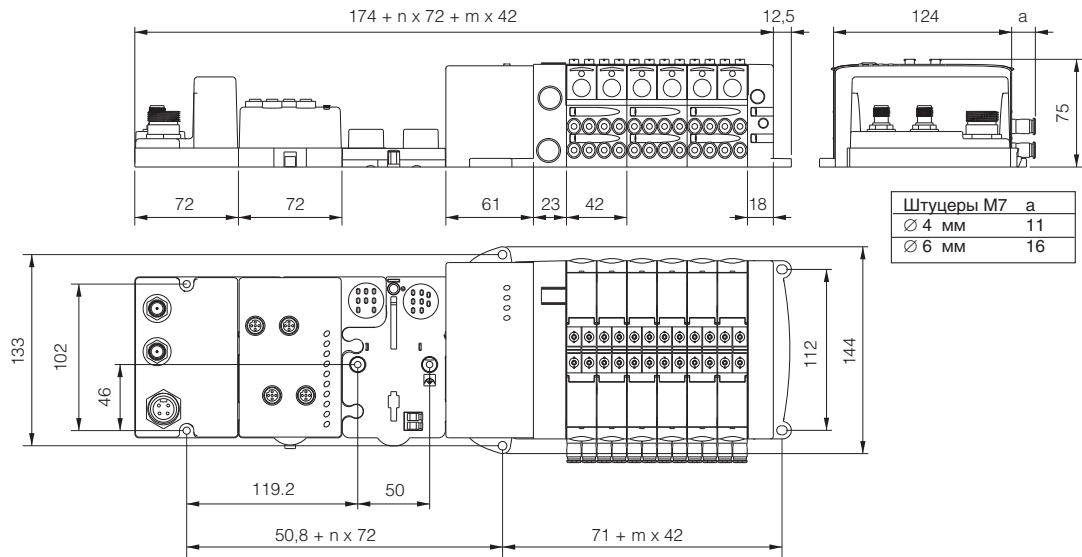

Централизованная шина – с нижними отверстиями

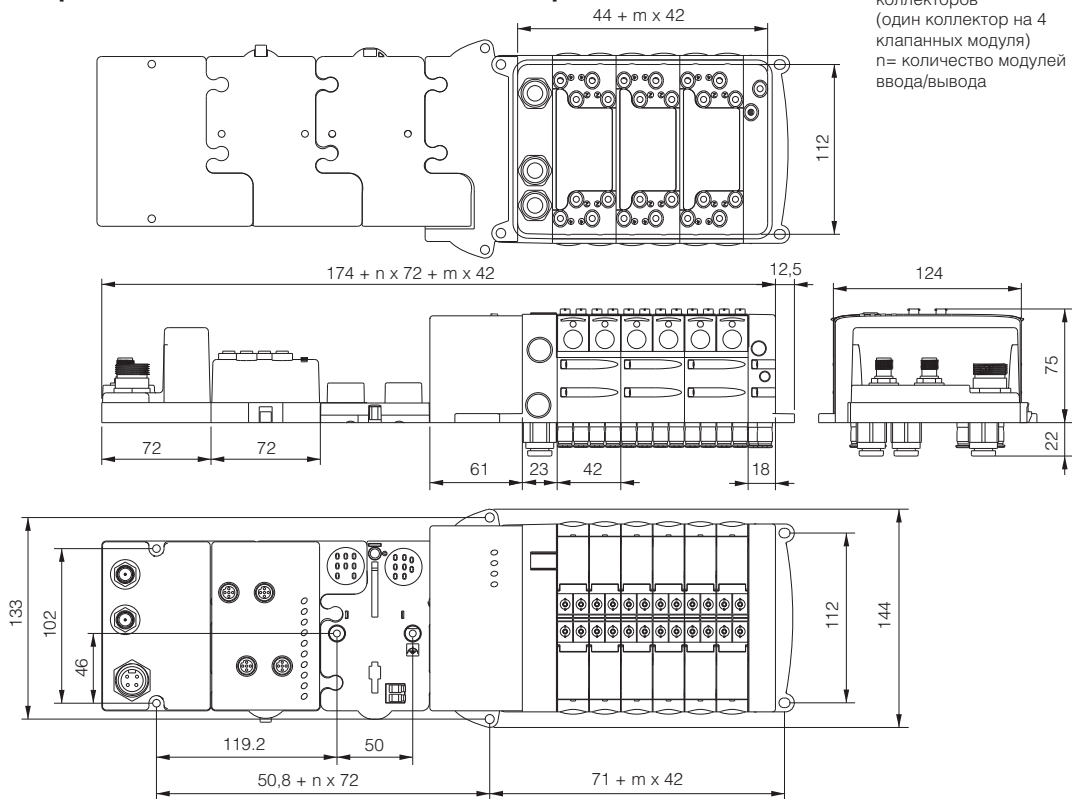

Isys Micro с адаптером TURCK BL67 – с боковыми отверстиями

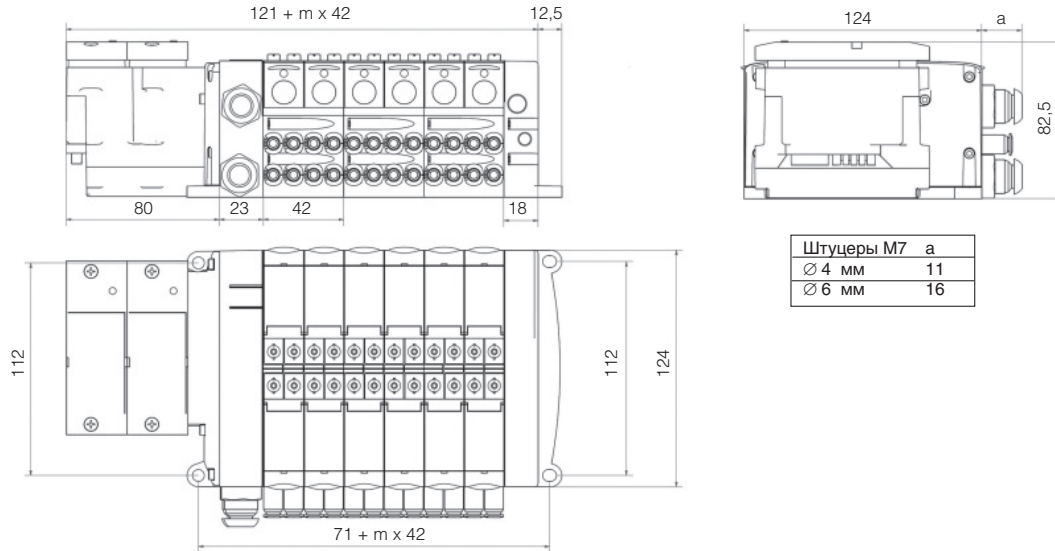

Isys Micro с адаптером TURCK BL67 – с нижними отверстиями

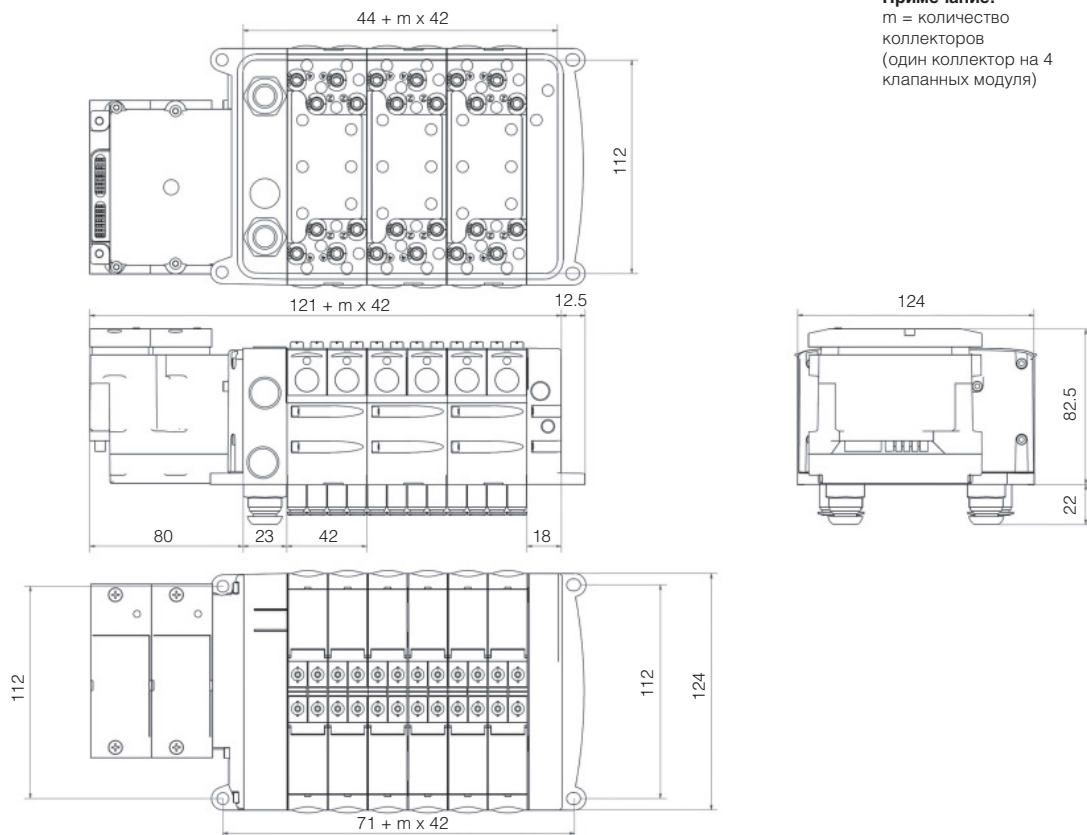

Шина – С боковыми отверстиями

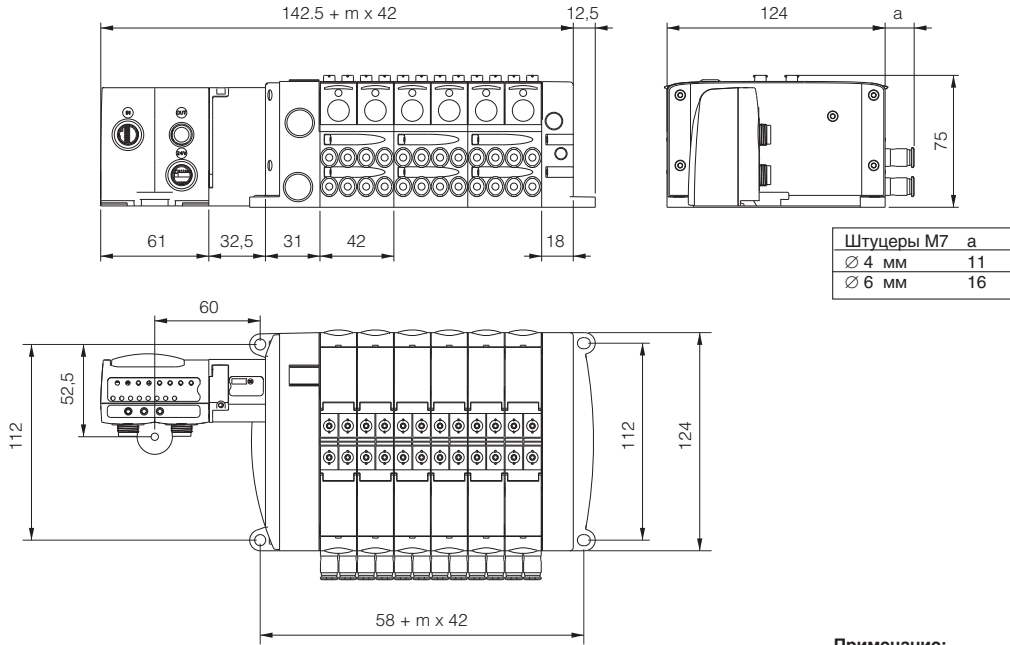

Примечание:
 m = количество коллекторов (один коллектор на 4 клапанных модуля)

Шина – С нижними отверстиями

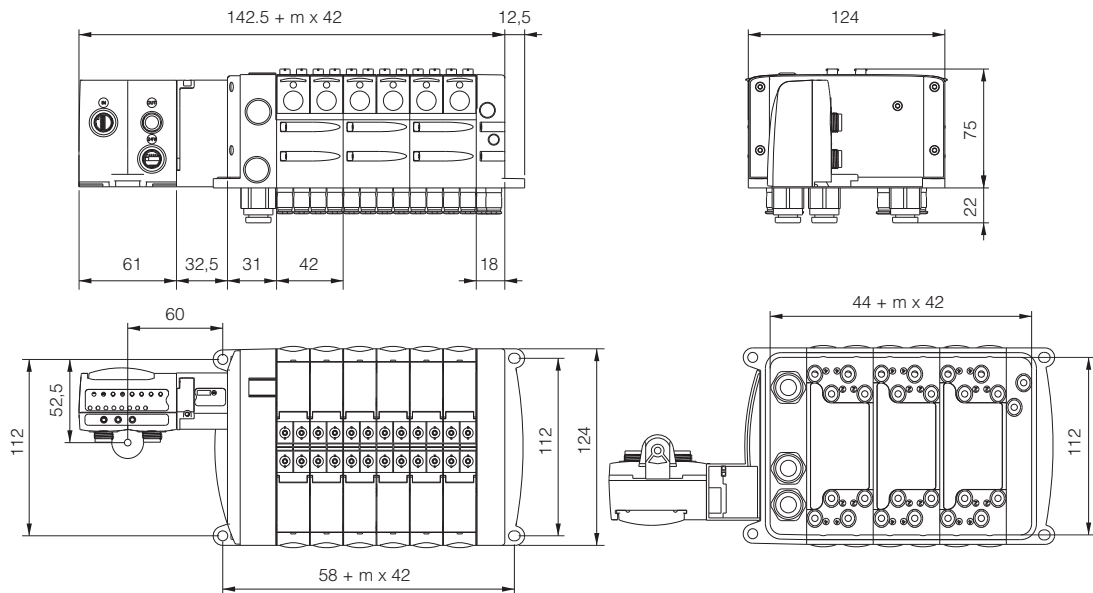

SubD25 – С боковыми отверстиями

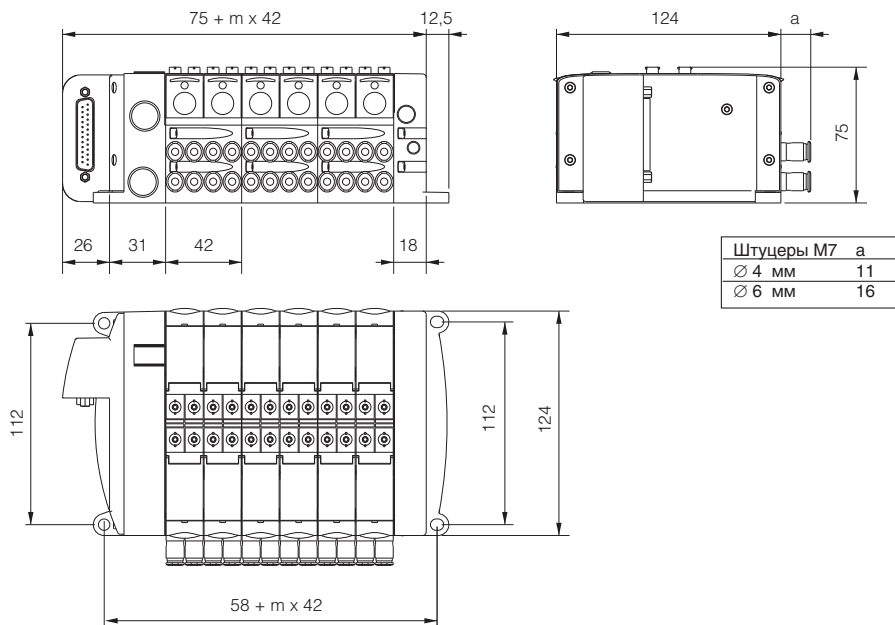

Примечание:
 m = количество коллекторов (один коллектор на 4 клапанных модуля)

SubD25 – С нижними отверстиями

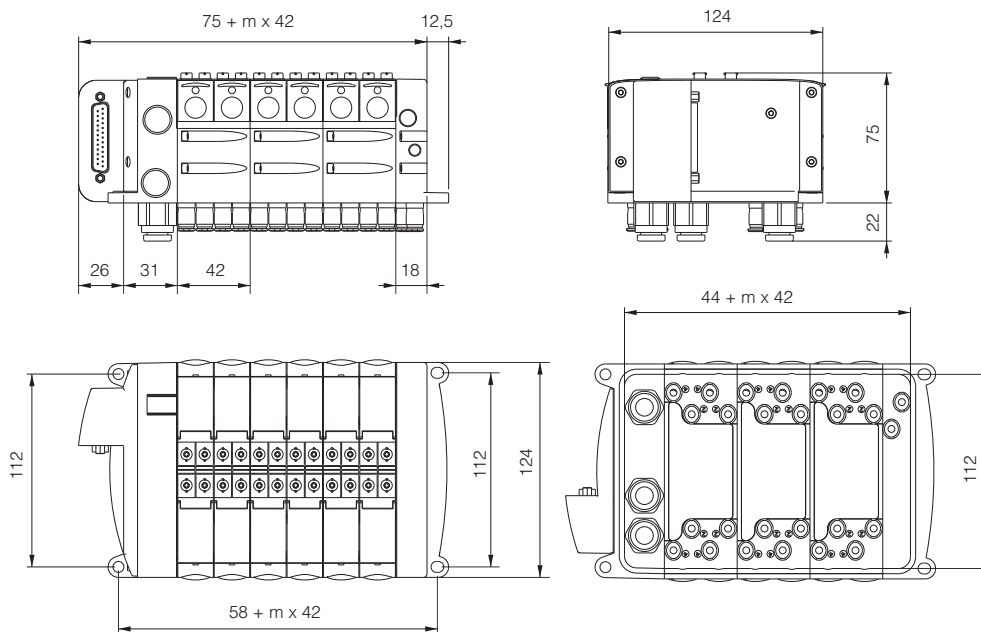



Клапанная система Moduflex ValveSystem®

Гибкость эксплуатации пневматического оборудования

Сконфигурированная из базовых компонентов или заказанная в виде собранного и проверенного блока клапанов, **система Moduflex** обладает непревзойденной гибкостью среди всех аналогов, имеющих на рынке.



Инновационная

Клапанная система Moduflex имеет 6 зарегистрированных патентов, что отражает стремление компании Parker к инновационным разработкам. Четкое понимание ожиданий наших клиентов определило индивидуальность серии Moduflex и ясно дифференцировало ее как ведущее решение для систем автоматизации.

Адаптивная

Ни одна из систем не может быть так быстро адаптирована после определения потребностей. Уникальная система быстроразъемных штуцерных соединений, быстродействующие электрические разъемы и отдельное механическое винтовое соединение между коллекторами обеспечивают полную совместимость с конструктивными изменениями системы.

Многофункциональная

От отдельных клапанов до подготовленных к использованию в промышленной сети клапанных блоков, от средств управления потоком в цилиндрах до генераторов вакуума с встроенной продувкой – клапанная система Moduflex отвечает требованиям всего спектра автоматизации.

Клапанная технология Moduflex

В основе компактной конструкции и высоких эксплуатационных параметров клапанной системы Moduflex лежат две технологические платформы.

Компактные двохвальные клапаны 4/2 и 3/2 используют проверенную технологию уплотнения Parker. Стандартные клапаны 4/2 используют технологию переключения с использованием долговечных сверхпрочных керамических компонентов.

Сдвоенный клапан 4/2

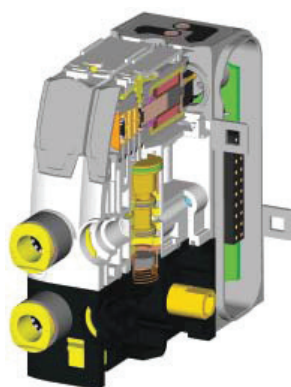

Клапан 4/2

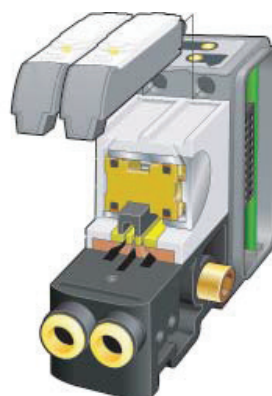

Полный контроль Moduflex

После внедрения двохвальных клапанов типоразмера 4/2 серия Moduflex обеспечивает непревзойденное соответствие клапанов точным требованиям потока и минимизацию расходов и используемого пространства.

Кроме того, клапанная система Moduflex обеспечивает все необходимые периферийные управляющие устройства для комплексного решения по автоматизации. Moduflex – комплект для обеспечения полного контроля и управления.

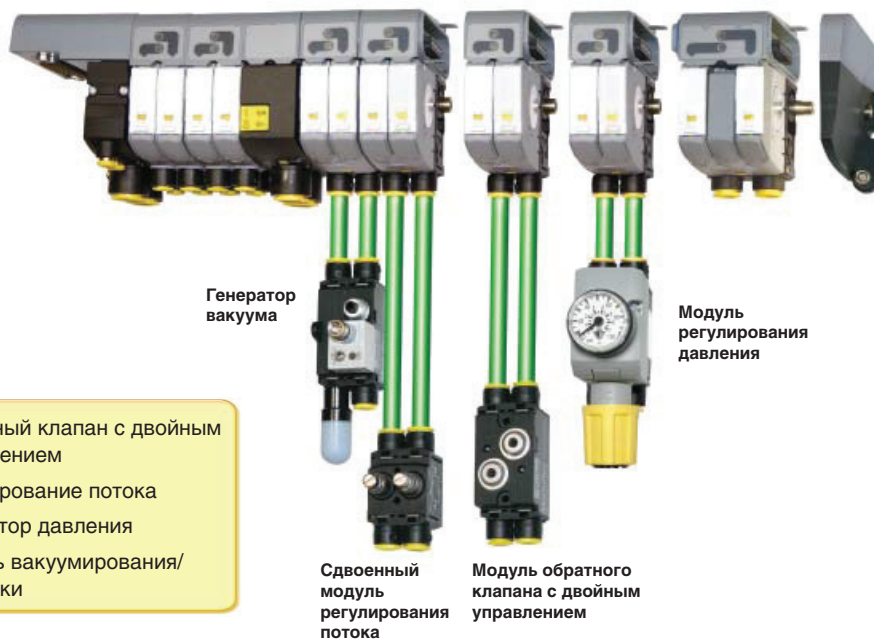

- Обратный клапан с двойным управлением
- Регулирование потока
- Регулятор давления
- Модуль вакуумирования/ продувки

Рабочие параметры

Рабочее давление	от -0,9 до 8 бар	Сдвоенный 4/2	Сдвоенный 3/2	3/2	4/2
Управляющее давление	от 3 до 8 бар				
Рабочая температура:	от -15 °C до 60 °C				
Степень защиты отдельных разъемов	IP 67 NEMA4	Типоразмер 1	Qmax. 275 л/мин	415 л/мин	415 л/мин 510 л/мин
Степень защиты встроенных разъемов	IP 65		Qn 165 л/мин	235 л/мин	235 л/мин 310 л/мин
Напряжение	24 В пост. тока	Типоразмер 2	Qmax. -	805 л/мин	805 л/мин 1340 л/мин
* Одиночный и сдвоенный 3/2	от 3,5 до 8 бар		Qn -	450 л/мин	440 л/мин 800 л/мин

Общая гибкость заказа

Для обеспечения полной адаптации готовой продукции ассортимент клапанов Moduflex серий V, T, S и P может поставляться в трех различных исполнениях. От заказа любых компонентов по отдельности (базовый модуль) до поставки целого клапанного блока, предварительно собранного и проверенного.



Программа-конфигуратор для клапанного блока Moduflex позволяет легко, шаг за шагом, сконфигурировать и заказать нужный клапанный блок.

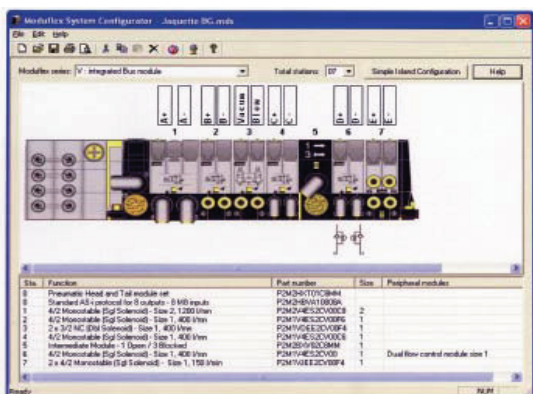

Заказ дополнительных компонентов

1 – Заказ базовых модулей

Данный вариант заказа предусматривает поставку базовых компонентов по отдельности:

- Головная и хвостовая часть
- Клапанные модули
- Комплект промежуточных модулей
- Периферийные модули
- Пневматические соединительные штуцеры, глушители и заглушки
- Электрическое соединение или модуль промышленной шины

Полный перечень материалов, необходимых для сборки клапанного блока, можно легко составить, используя стр. 1 в программе-конфигураторе клапанов Moduflex.

2 - Заказ комплектных модулей

С помощью данного варианта заказа можно создать и получить модуль, уже оборудованный пневматическими соединительными штуцерами и электрическими разъемами. Один номер детали определяет:

- Назначение модуля
- Пневматические соединительные штуцеры, глушители и заглушки
- Электрические разъемы и кабели

Подробный перечень компонентов для конфигурации клапанного блока можно легко составить, используя стр. 3 в программе-конфигураторе клапанов Moduflex

3 – Заказ клапанных блоков с предварительной сборкой

С помощью данного варианта заказа можно определить полную конфигурацию клапанного блока и осуществить поставку полностью собранного и прошедшего все испытания блока по одному номеру детали.

Программа-конфигуратор клапанов Moduflex позволяет быстро и точно определить конфигурацию нужного клапанного блока.

Серия V

Монтажная шина с встроенными соединениями или клапанный блок с универсальным соединительным разъемом

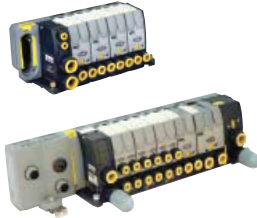

Серия T

Клапанный блок с отдельными разъемами
Соленоидный или пневматический привод



Серия S

Автономные клапаны
Соленоидный или пневматический привод



Серия P

Периферийные модули
Регуляторы потока, обратные клапаны, регулятор давления, регулятор вакуума

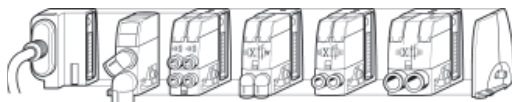
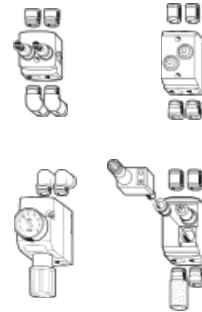
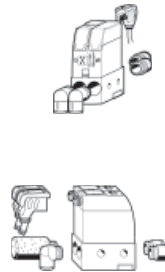
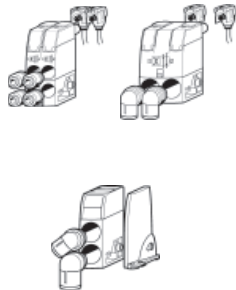
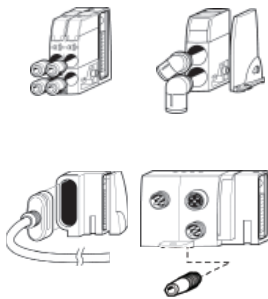

Серия V

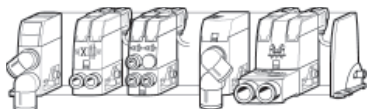

Серия T

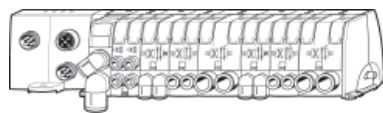
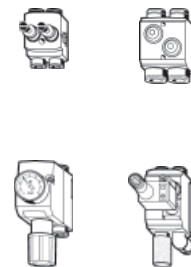
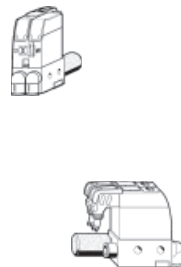

Серия V



Серия T

Программа-конфигуратор клапанов Moduflex



Клапанные блоки с встроенными соединениями: Серия V

В клапанном блоке Moduflex серии V все электрические регуляторы собраны в головном модуле и соединяются с соответствующими клапанными модулями по встроенным модульным контурам.

Головной модуль может быть соединен кабелем с универсальным соединительным разъемом или с коммуникационным модулем Fieldbus. На следующей странице показан кабель с универсальным соединительным разъемом и полный ассортимент протоколов основной шины.



Электрический головной модуль клапанного блока: с универсальным соединительным разъемом или с соединением шины



Пневматический головной модуль

1 Головной модуль клапанного блока в сборе

2 Клапанный блок в сборе

Конфигурация клапанного блока

На следующей странице показаны все размеры клапанов и функции, которые могут иметь клапанные блоки серии V для каждого типоразмера клапана, выбор зашелкивающих пневматических разъемов: размер трубопровода, прямой, угловой...

Чтобы собрать трубопровод подачи давления и выпускной трубопровод, клапанному блоку требуется комплект в

составе головного и хвостового модулей, а иногда и комплект промежуточных модулей с 4 конфигурационными платами для обеспечения различных функций. Для установки электрических компонентов клапанный блок должен быть укомплектован электрическим головным модулем и универсальным соединительным разъемом, либо шинным модулем, который можно выбрать на следующей странице.

Клапанный блок в сборе

На приведенных выше рисунках показано:
- Шаг 1: Соединение электрического головного модуля с пневматическим головным модулем;

- Шаг 2: Клапанные модули один за другим скрепить винтами друг с другом, начиная с головного модуля. Для этого необходимо затянуть единственный встроенный винт стандартной отверткой torx T8.

Пневматические соединительные штуцеры можно замыкать и размыкать на любой стадии сборки.

С помощью светодиодного индикатора сигнализируется ручное управление и обозначается каждый управляющий клапан (см. рисунок), передняя панель блока управления облегчает диалог человек-машина.

Окончательная длина клапанного блока определяется по рисунку ниже. Более подробная информация о размерах и креплениях представлена на странице габаритов.

Головной модуль промышленной шины:
• Ширина: 94 мм

Головной универсальный соединительный модуль:
• гильотинный, ширина: 47 мм
• sub-D 25, ширина: 56 мм

Клапанные модули
Типоразмер 1:
• Ширина: 25 мм

Клапанный модуль
Типоразмер 2:
• Ширина: 37,5 мм

Промежуточный модуль:
• Ширина: 25 мм

Хвостовая плата

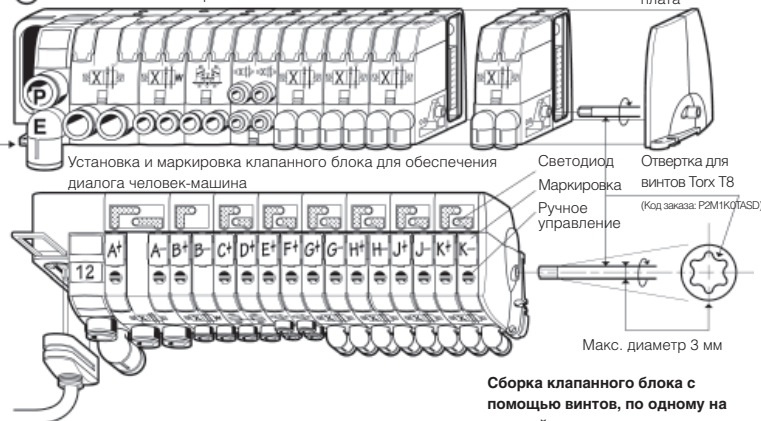
**Заказ модулей и клапанных блоков**

Выбор из 3 вариантов:

1 – Заказ базовых модулей:

На следующей странице представлены модули, поставляемые без соединительного штуцера, и варианты выбора зашелкивающих разъемов, поставляемых отдельно (упаковка по 10 шт.). Этот вариант поставки обеспечивает максимальную гибкость.

2 - Заказ комплектных модулей:

На стр. 265 показана таблица заказа для модулей, поставляемых вместе с соединительными штуцерами.

3 – Заказ собранных клапанных блоков:

На стр. 265 показан компакт-диск с конфигуратором клапанных блоков, который позволяет определить возможность поставки в собранном виде



Типичный клапанный блок серии V, объединяющий различные потоки и функции клапана

Базовые модули (без соединительного штуцера) и соответствующие пневматические прикрупаемые соединительные штуцеры

Клапанные модули, типоразмер 1

Описание	Графическое обозначение	Масса (г)	Код заказа
Пружина соленоида 4/2		94	P2M1V4ES2CV
Сдвоенный соленоид 4/2		103	P2M1V4EE2CV
2 x 3/2 NC + NO (нормально открытый, нормально открытый) С выпускными обратными клапанами		106	P2M1VDEE2CV
2 x 3/2 NC (нормально закрытый) + NO (нормально открытый) С выпускными обратными клапанами		106	P2M1VCEE2CV
2 x 3/2 NC + NO С выпускными обратными клапанами		106	P2M1VEEE2CV
2 x 4/2 Пружина соленоида С выпускными обратными клапанами		114	P2M1VJEE2CV
3/2 NC С выпускными обратными клапанами		102	P2M1V3ES2CV
Выпускной центральный 4/3 = 2 x 3/2 NC (нормально закрытый) + NC (нормально закрытый) без выпускных обратных клапанов		106	P2M1VGEE2CV

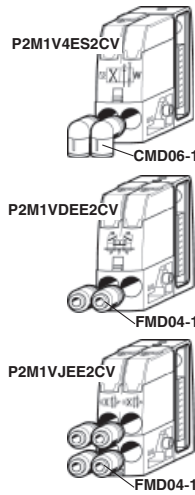

Пневматические соединительные штуцеры, типоразмер 1

Описание	Наружн. диаметр трубы	Масса (г)	Код заказа
Прямой	4 мм	2	FMD04-1
	6 мм	3	FMD06-1
Угловой	4 мм	3	CMD04-1
	6 мм	5	CMD06-1
Заглушка		3	PMDXX1

* Количество в упаковке : 10

Клапанные модули, типоразмер 2

Описание	Графическое обозначение	Масса (г)	Код заказа
Пружина соленоида 4/2		100	P2M2V4ES2CV
Сдвоенный соленоид 4/2		110	P2M2V4EE2CV
2 x 3/2 NC (нормально закрытый) + NC (нормально закрытый) С выпускными обратными клапанами		115	P2M2VDEE2CV
2 x 3/2 NC + NO (нормально открытый, нормально открытый) С выпускными обратными клапанами		115	P2M2VCEE2CV
2 x 3/2 NC (нормально закрытый) + NO (нормально открытый) С выпускными обратными клапанами		115	P2M2VEEE2CV
3/2 NC (нормально закрытый) С выпускными обратными клапанами		110	P2M2V3ES2CV
Выпускной центральный 4/3 = 2 x 3/2 NC (нормально закрытый) + NC (нормально закрытый) без выпускных обратных клапанов		115	P2M2VGEE2CV

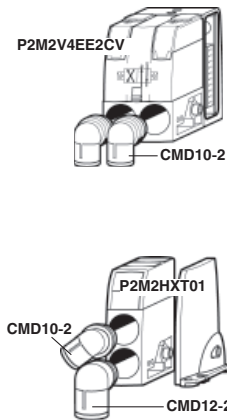

Пневматические соединительные штуцеры, типоразмер 2

Описание	Наружн. диаметр трубы	Масса (г)	Код заказа
Прямой	6 мм	3	FMD06-2
	8 мм	4	FMD08-2
	10 мм	5	FMD10-2
Угловой	6 мм	5	CMD06-2
	8 мм	6	CMD08-2
	10 мм	7	CMD10-2
Заглушка		5	PMDXX2

Также головной и промежуточные модули

Прямой	12 мм	6	FMD12-2
Угловой	12 мм	8	CMD12-2
Глушитель		5	MMDVA2

* Количество в упаковке : 10

Комплект головного и промежуточных модулей клапанного блока

Описание	Графическое обозначение	Масса (г)	Код заказа
Комплект головного и хвостового пневматических модулей клапанного блока		64	P2M2HXT01
Клапанный блок Промежуточный подводящий модуль с комплектом из 4 конфигурационных плат		68	P2M2BXV0A

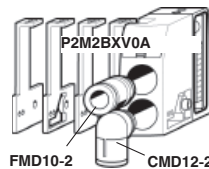



Электрические головные модули с универсальным разъемом и промышленной шиной

Головной модуль с универсальным разъемом или промышленной шиной можно выбрать на следующих страницах



Обозначает продукцию на складе.

Клапанный блок серии V: Электрический универсальный головной соединительный модуль

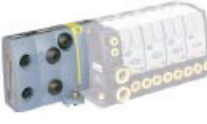

Описание	Масса, (г)	Код заказа			
 <p>Электрический головной модуль Гильотинный тип</p>	P2M2HEV0A	IP65 Гильотинный тип Головной универсальный соединительный модуль	38	P2M2HEV0A	
	P8LMH20M2A	Разъемы с тонкими проволочными выводами	IP65 Кабель 2 м	335	P8LMH20M2A
		для многожильного кабеля (Другая длина – по требованию)	Кабель 5 м	802	P8LMH20M5A
			Кабель 9 м	1425	P8LMH20M9A
 <p>Электрический головной модуль Тип Sub-D 25</p>	P2M2HEV0D	Стандартный головной универсальный соединительный модуль Sub-D 25	60	P2M2HEV0D	
	P8LMH25M3A	Разъем Sub-D 25 с микропроволочными выводами	IP40 3 м кабель	435	P8LMH25M3A
		Многожильный кабель	9 м кабель	1425	P8LMH25M9A
			IP65 9 м кабель	1425	P8LMH25B9A

Клапанный блок серии V: Электрические шинные головные модули для протокола AS-i

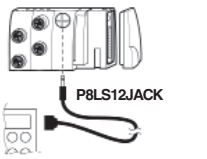

Описание	Масса, (г)	Код заказа	
 <p>Стандартный протокол AS-i (до 31 узла)</p> <p>Электрический модуль максимум на 8 выходов</p> <ul style="list-style-type: none"> Клапанный блок серии V может иметь до 8 соленоидных управляющих клапанов 2 узла на модуль, узел на 4 входа/4 выхода 	Входные соединения		
	Без входа	150	P2M2HBVA10800
	8 M8 входов	200	P2M2HBVA10808A
	8 входов на 4 M12	200	P2M2HBVA10808B
 <p>Электрический модуль максимум на 4 выхода</p> <ul style="list-style-type: none"> Клапанный блок серии V может иметь до 4 соленоидных управляющих клапанов 1 узел на модуль, 4 входа/ 4 выхода 	Входные соединения		
	Без входа	150	P2M2HBVA10400
	4 входов на 4 M12	200	P2M2HBVA10408B
 <p>AS-i, версия 2.1 протокол (до 62 узлов)</p> <p>Электрический модуль максимум на 6 выходов</p> <ul style="list-style-type: none"> Клапанный блок серии V может иметь до 6 соленоидных управляющих клапанов 2 узла на модуль, узел на 4 входа/3 выхода 	Входные соединения		
	Без входа	150	P2M2HBVA20600
	8 M8 входов	200	P2M2HBVA20608A
	8 входов на 4 M12	200	P2M2HBVA20608B
 <p>Принадлежности головного модуля AS-i</p> <p>Кабель M12 с разъемом для адресации</p>	Длина 1 м	100	P8LS12JACK

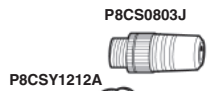
Стандартные резьбовые электрические разъемы с защитой IP 67

	Штепсельный	Гнездовой	Масса, (г)	Код заказа
 <p>P8CS0803J</p>	M8	Быстроразъемное кабельное соединение	12	P8CS0803J
	M12	Быстроразъемное кабельное соединение	15	P8CS1204J
 <p>P8CSY1212A</p>	M12	два M12	30	P8CSY1212A

* Количество в упаковке: 10

 Обозначает продукцию на складе.

Клапанный блок серии V: Электрические шинные головные модули для шины устройства

Электрические модули на 16 выходов
(Модули серии V могут иметь до 16 соленоидных управляющих клапанов)

PROFI BUS



Описание

Коммуникационный головной модуль Profibus DP

Тип разъема
"Входная/
выходная шина"

Тип разъема
питания

Масса
(г)

Код заказа

M12 – кода A

M12 – кода A

250

P2M2HBVP21600

Файл .GSD можно найти по ссылке <http://www.parker.com/pneu/moduflex>

DeviceNet™



Описание

Коммуникационный головной модуль DeviceNet

Тип разъема
"Входная/
выходная шина"

Тип разъема
питания

Масса
(г)

Код заказа

M12 – кода A

M12 – кода A

250

P2M2HBVD21600

Файл .EDS можно найти по ссылке <http://www.parker.com/pneu/moduflex>

CANopen



Описание

Коммуникационный головной модуль CANopen

Тип разъема
"Входная/
выходная шина"

Тип разъема
питания

Масса
(г)

Код заказа

M12 – кода A

M12 – кода A

250

P2M2HBVC21600

Файл .EDS можно найти по ссылке <http://www.parker.com/pneu/moduflex>

INTERBUS-S



Описание

Коммуникационный головной модуль InterBus-S

Тип разъема
"Входная/
выходная шина"

Тип разъема
питания

Масса
(г)

Код заказа

M23 -
9-контактный

M12 – кода A

300

P2M2HBVS11600

Device bus accessories

	Описание	Протокол шины	Тип разъема	Масса (г)	Код заказа
<p>P2M2HBVP21600</p>	Прямой гнездовой соединитель	все	M12 – кода A	25	P8CS1205AA
	Прямой соединительный штуцер с источником питания	DeviceNet	M12 – кода A	25	P8BPA00MA
		CANopen	M12 – кода B	25	P8BPA00MB
<p>P8CS1205AA</p>	Гнездовой соединитель входной шины	DeviceNet	M12 – кода A	25	P8CS1205AA
		CANopen	M12 – кода B	25	P8CS1205AB
		Profibus DP	M12 – кода B	25	P8CS1205AB
	Штекерный соединитель выходной шины	DeviceNet	M12 – кода A	25	P8CS1505BA
		CANopen	M12 – кода B	25	P8CS1205BB
		Profibus DP	M12 – кода B	25	P8CS1205BB
<p>P8CS0803J</p>	Быстрый соединительный кабель		M8	25	P8CS0803J
			M12 – кода A	25	P8CS1204J
<p>P8CSY1212A</p>	Y-образной формы, резьба к резьбе		M12 - 2 x M12 – кода A	25	P8CSY1212A

Обозначает продукцию на складе.



Разъем M12 – кода A



Разъем M12 – код B

Клапанные блоки с отдельными разъемами: Серия T

В клапанных блоках серии T электрические компоненты подсоединяются отдельно к каждому клапанному модулю на своем соленоидном управляющем клапане.

В качестве альтернативного варианта выпускаются модули с пневматическим управляющим клапаном, которые должны управляться отдельными пневматическими сигналами.

**Клапанный блок в сборе**

Как показано на рисунке выше, клапанные модули следует последовательно скрепить винтами, начиная с головного модуля. Для этого необходимо затянуть единственный встроенный винт стандартной отверткой torx T8.

Пневматические соединительные штуцеры можно присоединять и снимать на любой стадии сборки.

С помощью светодиодного индикатора сигнализируется ручное управление и обозначается каждый управляющий клапан (см. рисунок выше). Таким образом, передняя панель блока управления облегчает диалог человек-машина.

Окончательная длина клапанного блока определяется по рисунку ниже, а более подробные размеры и крепления представлены на страницах габаритов.

Соединения управляющих клапанов**1 – Модули с соленоидными клапанами**

Электрические соединительные разъемы

Каждый соленоидный клапан имеет соединение M8. Можно заказать прикрепляемые соединительные штуцеры, имеющие степень защиты IP67, со светодиодным индикатором, защитой от перенапряжения и кабелем с тонкими проволочными выводами требуемой длины.

2 – Модули с пневматическими управляющими клапанами

Наружный диаметр трубки 4 мм

Заказывать какие-либо соединительные штуцеры не требуется: каждый пневматический управляющий клапан оснащен собственным встроенным угловым поворотным вставляемым штуцером с диаметром трубки 4 мм.

Типичный укороченный клапанный блок серии T для малых цилиндров одиночного и двойного действия.

**Конфигурация клапанного блока**

На следующей странице показаны все размеры клапанов и функции, которые могут включаться в клапанные блоки серии T для каждого типоразмера клапана. Выбор прикрепляемых пневматических соединительных штуцеров: размер трубопровода, прямой, угловой...

Для подачи давления и сбора выпуска клапанному блоку требуется

комплект в составе головного и хвостового модулей, а иногда и комплект промежуточных модулей с 4 конфигурационными платами для обеспечения различных функций. Клапанные модули могут выпускаться в двух версиях - с соленоидными или пневматическими управляющими клапанами. Можно устанавливать обе эти версии на один клапанный блок.

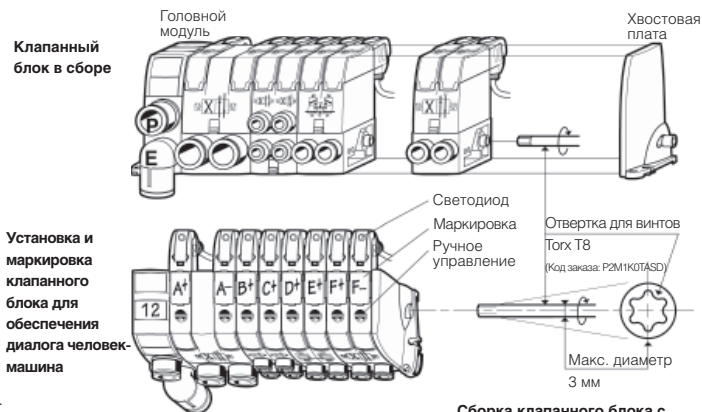

Клапанный блок в сборе

Установка и маркировка клапанного блока для обеспечения диалога человек-машина

Светодиод
Маркировка
Ручное управление
Отвертка для винтов Torx T8
(Код заказа: P2M1K0TASD)
Макс. диаметр 3 мм

Сборка клапанного блока с помощью винтов, по одному на каждый модуль

Заказ модулей и клапанных блоков

Выбор из 3 вариантов заказа:

1 – Заказ базовых модулей:

На следующей странице представлены модули, поставляемые без соединительного штуцера, и варианты выбора прикрепляемых соединительных штуцеров, которые поставляются отдельно (упаковка по 10 шт.). Этот подход обеспечивает максимальную гибкость.

2 – Заказ комплектных модулей:

На стр. 265 показана таблица заказа для модулей, поставляемых вместе с соединительными штуцерами.

3 – Заказ собранных клапанных блоков:

На стр. 268 показан компакт-диск с конфигуратором для определения параметров клапанных блоков, поставляемых в собранном виде.

Пневматический головной модуль:
Ширина: 32 мм

Клапанный модуль
Типоразмер 1:
Ширина: 25 мм

Клапанный модуль
Типоразмер 2:
Ширина: 37.5 мм

Промежуточный модуль:
Ширина: 25 мм

Хвостовая плата:
Ширина: 16 мм

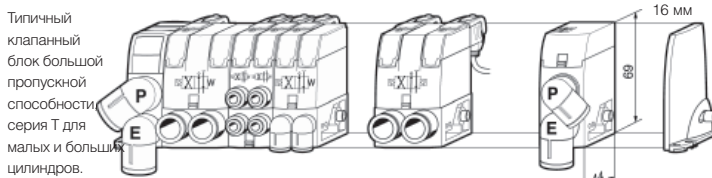

Типичный клапанный блок серии T, объединяющий различные потоки и функции клапана

Базовые модули (без соединительного штуцера) и соответствующие пневматические прикрупаемые соединительные штуцеры

Клапанные модули, типоразмер 1

Описание	Графическое обозначение	Привод	Масса (г)	Код заказа
Возвратная пружина 4/2		Соленоидный	68	P2M1T4ES2C
		Пневматический управляющий распределитель	63	P2M1T4PS
Сдвоенный управляющий клапан 4/2		Соленоидный	77	P2M1T4EE2C
		Пневматический управляющий распределитель	67	P2M1T4PP
2 x 3/2 NC (нормально закрытый) + NC (нормально закрытый)		Соленоидный	80	P2M1TDDEE2C
		Пневматический управляющий распределитель	70	P2M1TDPP
2 x 3/2 NC + NO (нормально открытый + нормально открытый)		Соленоидный	80	P2M1TCDEE2C
		Пневматический управляющий распределитель	70	P2M1TCPP
2 x 3/2 NC (нормально закрытый) + NO (нормально открытый)		Соленоидный	80	P2M1TEEE2C
		Пневматический управляющий распределитель	70	P2M1TEPP
Возвратная пружина 2 x 4/2		Соленоидный	88	P2M1TJEE2C
		Пневматический управляющий распределитель	78	P2M1TJPP
3/2 NC (нормально закрытый)		Соленоидный	76	P2M1T3ES2C
		Пневматический управляющий распределитель	71	P2M1T3PS
Выпускной центральный 4/3 = 2 x 3/2 NC (нормально закрытый) + NC (нормально закрытый)		Соленоидный	80	P2M1TGEE2C
		Пневматический управляющий распределитель	70	P2M1TGPP

Клапанные модули, типоразмер 2

Описание	Графическое обозначение	Привод	Масса (г)	Код заказа
Возвратная пружина 4/2		Соленоидный	74	P2M2T4ES2C
		Пневматический управляющий распределитель	69	P2M2T4PS
Сдвоенный управляющий клапан 4/2		Соленоидный	83	P2M2T4EE2C
		Пневматический управляющий распределитель	73	P2M2T4PP
2 x 3/2 NC (нормально закрытый) + NC (нормально закрытый)		Соленоидный	94	P2M2TDDEE2C
		Пневматический управляющий распределитель	84	P2M2TDPP
2 x 3/2 NC + NO (нормально открытый + нормально открытый)		Соленоидный	94	P2M2TCDEE2C
		Пневматический управляющий распределитель	84	P2M2TCPP
2 x 3/2 NC (нормально закрытый) + NO (нормально открытый)		Соленоидный	94	P2M2TEEE2C
		Пневматический управляющий распределитель	84	P2M2TEPP
3/2 NC (нормально закрытый)		Соленоидный	90	P2M2T3ES2C
		Пневматический управляющий распределитель	70	P2M2T3PS
Выпускной центральный 4/3 = 2 x 3/2 NC (нормально закрытый) + NC (нормально закрытый)		Соленоидный	94	P2M2TGEE2C
		Пневматический управляющий распределитель	84	P2M1TGPP

Комплект головного и промежуточных модулей клапанного блока

Описание	Масса (г)	Код заказа
Комплект головного и хвостового пневматических модулей клапанного блока	64	P2M2HXT01
Промежуточный подводный модуль с комплектом из 4 конфигурационных плат	64	P2M2BXT0A

Электрические соединительные разъемы

P8LS08L226C

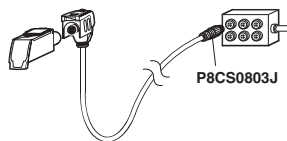

Прикрупаемый отдельный электрический разъем на каждый соленоидный управляющий клапан, степень защиты IP67, светодиодный индикатор, защита от перенапряжения и кабель с тонкими проволочными выводами

Прямой быстродействующий резьбовой кабельный разъем, степень защиты IP67.



Описание	Масса (г)	Код заказа
Кабель 2 м	62	P8LS08L226C
Кабель 5 м	155	P8LS08L526C
Кабель 9 м	180	P8LS08L926C
M8	12	P8CS0803J
M12	15	P8CS1204J

Пневматические соединительные штуцеры, типоразмер 1

Описание	Наружн. диаметр трубы	Масса (г)	Код заказа
Прямой	4 мм	2	FMD04-1
	6 мм	3	FMD06-1
Угловой	4 мм	3	CMD04-1
	6 мм	5	CMD06-1
Заглушка	4 мм	3	PMDXX1
	6 мм	3	

* Количество в упаковке: 10

Обозначает продукцию на складе.

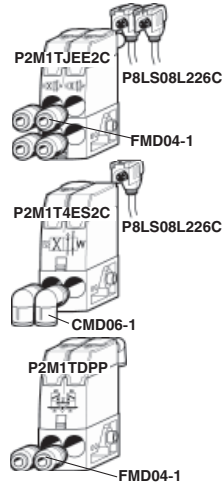

Пневматические соединительные штуцеры, типоразмер 2

Описание	Наружн. диаметр трубы	Масса (г)	Код заказа
Прямой	6 мм	3	FMD06-2
	8 мм	4	FMD08-2
	10 мм	5	FMD10-2
Угловой	6 мм	5	CMD06-2
	8 мм	6	CMD08-2
	10 мм	7	CMD10-2
Заглушка	6 мм	5	PMDXX2
	8 мм	5	

Также головной и промежуточные модули

Описание	Наружн. диаметр трубы	Масса (г)	Код заказа
Прямой	12 мм	6	FMD12-2
	12 мм	8	CMD12-2
Угловой	12 мм	8	CMD12-2
Глушитель		5	MMDVA2

* Количество в упаковке: 10

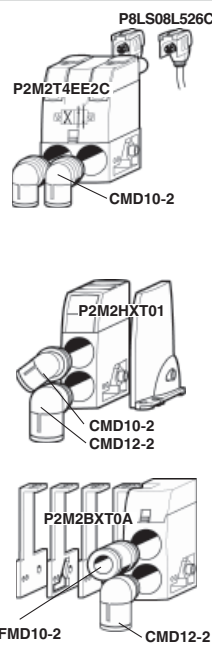

Автономные клапанные модули: Серия S

Эти автономные клапанные модули, предназначенные для управления изолированными цилиндрами, отличаются компактными размерами и легкостью установки на машины с предусмотренными электрическими и пневматическими соединениями.

В качестве альтернативы электрическому управлению выпускаются клапаны с пневматикой под управлением отдельных пневматических сигналов.

**Функции клапана**

На следующей странице показаны все размеры и функции клапанов для каждого размера клапана, выбор прикрепляемых пневматических соединительных штуцеров: размер трубопровода, прямой, угловой...

Основные соединения клапанов

- Выходные штуцеры для цилиндров (2 и 4 отверстия) на одной стороне.

- Подводящий P (отверстие 1) и отводящий E (отверстие 3) штуцеры на другой стороне. На отверстие 3 выпуск может быть собран или укомплектован прикрепляемым глушителем.

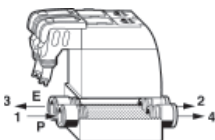
**Установка клапана**

Все клапаны можно крепить либо боковыми винтами, либо с помощью встроенных выдвижных кронштейнов.

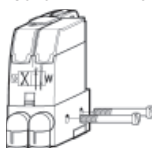
Крепление боковыми винтами

По окончании монтажа кронштейны убираются внутрь модуля.

Дополнительное крепление на кронштейне

По окончании монтажа кронштейны убираются внутрь модуля.

Соединения управляющих клапанов**1 – Модули с соленоидным клапаном**

Каждый соленоидный клапан имеет соединение M8. Можно заказать прикрепляемые соединительные штуцеры, имеющие степень защиты IP67, со светодиодным индикатором, защитой от перенапряжения и кабелем с тонкими проволочными выводами требуемой длины.



Электрические соединительные разъемы

2 – Модули с пневматическими управляющими клапанами

Заказывать какие-либо соединительные штуцеры не требуется: Каждый пневматический управляющий клапан оснащен собственным встроенным угловым поворотным вставляемым штуцером с диаметром трубки 4 мм.

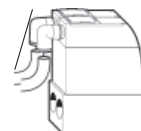

Наружный диаметр трубки 4 мм

Заказ модулей и клапанных блоков

Выбор из 2 вариантов заказа:

1 – Заказ базовых модулей:

На следующей странице представлены модули, поставляемые без соединительного штуцера, и варианты выбора прикрепляемых соединительных штуцеров, поставляемых отдельно (упаковка по 10 шт.). Данный вариант обеспечивает максимальную гибкость.

2 - Заказ комплектных модулей:

На странице 266 представлена таблица заказа для модулей, поставляемых с пневматическими соединительными штуцерами или электрическими разъемами и глушителем.

Клапанный модуль

Типоразмер 1:

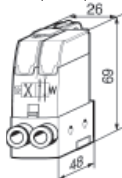

Клапанный модуль

Типоразмер 2:

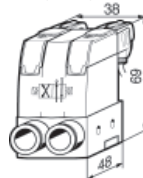

Базовые модули (без соединительного штуцера) и соответствующие пневматические прикручиваемые соединительные штуцеры

Клапанные модули, типоразмер 1

Описание	Графическое обозначение	Привод	Масса (г)	Код заказа
Возвратная пружина 4/2		Соленоидный	72	P2M1S4ES2C
		Пневматический управляющий распределитель	67	P2M1S4PS
Сдвоенный управляющий клапан 4/2		Соленоидный	87	P2M1S4EE2C
		Пневматический управляющий распределитель	77	P2M1S4PP
2 x 3/2 NC (нормально закрытый) + NC (нормально закрытый) С выпускными обратными клапанами		Соленоидный	85	P2M1SDEE2C
		Пневматический управляющий распределитель	75	P2M1SDPP
2 x 3/2 NC + NO (нормально открытый + нормально открытый) С выпускными обратными клапанами		Соленоидный	85	P2M1SCEE2C
		Пневматический управляющий распределитель	75	P2M1SCPP
2 x 3/2 NC (нормально закрытый) + NO (нормально открытый) С выпускными обратными клапанами		Соленоидный	85	P2M1SEEE2C
		Пневматический управляющий распределитель	75	P2M1SEPP
3/2 NC (нормально закрытый) С выпускными обратными клапанами		Соленоидный	85	P2M1S3ES2C
		Пневматический управляющий распределитель	75	P2M1S3PS
Выпускной центральный 4/3 = 2 x 3/2 NC (нормально закрытый) + NC (нормально закрытый) без выпускных обратных клапанов		Соленоидный	85	P2M1SGEE2C
		Пневматический управляющий распределитель	75	P2M1SGPP

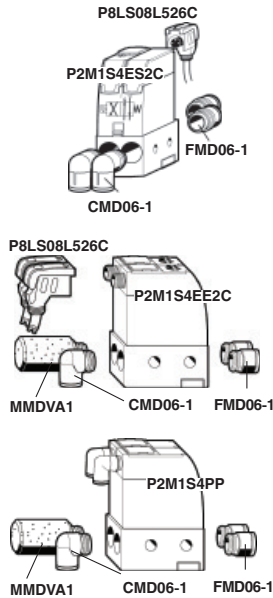

Пневматические соединительные штуцеры, типоразмер 1

Описание	Наружн. диаметр трубы	Масса (г)	Код заказа
Прямой	4 мм	2	FMD04-1
	6 мм	3	FMD06-1
Угловой	4 мм	3	CMD04-1
	6 мм	5	CMD06-1
Заглушка		3	PMDXX1
Глушитель*		3	MMDVA1

* Количество в упаковке: 10

Обозначает продукцию на складе.

Клапанные модули, типоразмер 2

Описание	Графическое обозначение	Привод	Масса (г)	Код заказа
Возвратная пружина 4/2		Соленоидный	72	P2M2S4ES2C
		Пневматический управляющий распределитель	67	P2M2S4PS
Сдвоенный управляющий клапан 4/2		Соленоидный	87	P2M2S4EE2C
		Пневматический управляющий распределитель	77	P2M2S4PP
2 x 3/2 NC (нормально закрытый) + NC (нормально закрытый) С выпускными обратными клапанами		Соленоидный	85	P2M2SDEE2C
		Пневматический управляющий распределитель	75	P2M2SDPP
2 x 3/2 NC + NO (нормально открытый + нормально открытый) С выпускными обратными клапанами		Соленоидный	85	P2M2SCEE2C
		Пневматический управляющий распределитель	75	P2M2SCPP
2 x 3/2 NC (нормально закрытый) + NO (нормально открытый) С выпускными обратными клапанами		Соленоидный	85	P2M2SEEE2C
		Пневматический управляющий распределитель	75	P2M2SEPP
3/2 NC (нормально закрытый) С выпускными обратными клапанами		Соленоидный	85	P2M2S3ES2C
		Пневматический управляющий распределитель	75	P2M2S3PS
Выпускной центральный 4/3 = 2 x 3/2 NC (нормально закрытый) + NC (нормально закрытый) без выпускных обратных клапанов		Соленоидный	85	P2M2SGEE2C
		Пневматический управляющий распределитель	75	P2M2SGPP

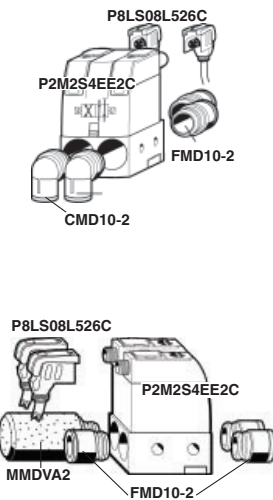

Пневматические соединительные штуцеры, типоразмер 2

Описание	Наружн. диаметр трубы	Масса (г)	Код заказа
Прямой	6 мм	3	FMD06-2
	8 мм	4	FMD08-2
	10 мм	5	FMD10-2
	12 мм	6	FMD12-2
Угловой	6 мм	5	CMD06-2
	8 мм	6	CMD08-2
	10 мм	7	CMD10-2
	12 мм	8	CMD12-2
Заглушка		5	PMDXX2
Глушитель*		5	MMDVA2

* Количество в упаковке: 10

Электрические соединительные разъемы

P8LS08L226C

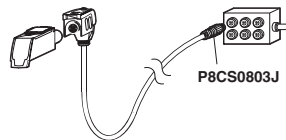

Прикручиваемый отдельный электрический разъем на каждый соленоидный управляющий клапан, степень защиты IP67, светодиодный индикатор, защита от перенапряжения и кабель с тонкими проволочными выводами

Прямой быстродействующий резьбовой кабельный разъем, степень защиты IP67.



Описание	Масса (г)	Код заказа
2 m. cable	62	P8LS08L226C
5 m. cable	155	P8LS08L526C
9 m. cable	180	P8LS08L926C
M8	12	P8CS0803J
M12	15	P8CS1204J



Периферийные клапанные модули: Серия P

Четыре дополнительных периферийных клапанных модуля дополняют клапанную систему, обеспечивая удобство установки определенных элементов управления цилиндром:

- Сдвоенный регулятор потока для регулирования быстродействия цилиндра;
- Сдвоенный обратный клапан с управляющим клапаном для позиционирования цилиндра;
- регулятор давления для регулирования осевого усилия цилиндра;
- вакуумный генератор для регуляторов вакуумного присоса.

**Выбор функций модуля****Сдвоенный регулятор потока**

Контролируя выходной поток цилиндра двойного действия, этот модуль может регулировать быстродействие в обоих направлениях: в прямом и обратном.

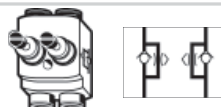
**Обратный клапан с двойным управлением**

В сочетании с двойным клапаном 3/2 (нормально закрытый + нормально открытый) этот модуль блокирует поток и останавливает перемещение цилиндра, как только перекрываются оба выхода клапана. При установке вплотную к цилиндру он обеспечивает более точное позиционирование, чем 3-позиционный золотник с перекрываемым центром.

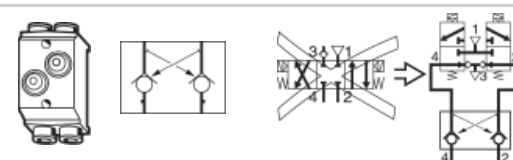
**Регулятор давления**

Развиваемое цилиндром осевое усилие часто требует регулировки за счет контроля давления, подаваемого в переднюю или заднюю полость цилиндра. Этот модуль контроля давления обеспечивает ручное регулирование на одной стороне поршня с визуальной индикацией давления с помощью манометра.

**Вакуумный генератор**

Этот многофункциональный модуль управляет вакуумным присосом с выбором одной из двух основных схем:

- Управляемый только одним нормально закрытым клапаном 3/2, вакуумный генератор обеспечивает создание вакуума в грузоподъемных устройствах присоса и последующий сброс из встроенной камеры.
- Управляемый сдвоенным клапаном 3/2 (нормально закрытый + нормально открытый), вакуумный генератор обеспечивает создание вакуума во время первого срабатывания клапана, который затем принудительно сбрасывается через второй клапан.

Встроенный контроллер продувки. Дополнительный датчик вакуума с штепсельным контактом

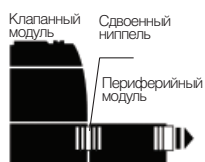
**Выбор способа установки модуля**

- Периферийные модули можно устанавливать по следующим схемам:
- Вставлять в клапанный модуль через сдвоенные ниппели;
 - встраивать в линию вплотную к цилиндру для улучшения управления.



Автономный клапан в комплекте с периферийным модулем со штепсельным разъемом

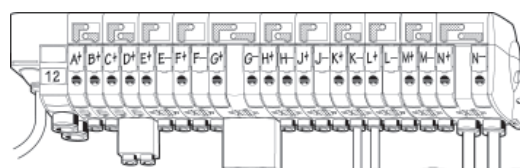

Периферийный модуль со штепсельным разъемом Типоразмер 1

Периферийный модуль со штепсельным разъемом Типоразмер 2

Исключение:
Периферийный модуль не допускает установку на сдвоенный клапанный модуль 4/2.
С клапанами этого типа используется только вариант подключения в линию.

Встраиваемый периферийный модуль Типоразмер 1

Встраиваемый периферийный модуль Типоразмер 2

Базовые периферийные модули (без соединительного штуцера) и соответствующие прикрепляемые пневматические соединительные штуцеры

Периферийные модули, типоразмер 1

Описание	Графическое обозначение	Масса (г)	Код заказа
Сдвоенный регулятор потока		50	P2M1PXFA
Сдвоенный обратный клапан с управляющим клапаном		50	P2M1PXCA
Регулятор давления	Манометр		
		0-2 бар	В комплекте с 135 P2M1PXSR Без 105 P2M1PXST
		0-4 бар	В комплекте с 135 P2M1PXSM Без 105 P2M1PXSL
		0-8 бар	В комплекте с 135 P2M1PXSG Без 105 P2M1PXSN
Вакуумный генератор		Вакуум 90%	30 P2M1PXVA

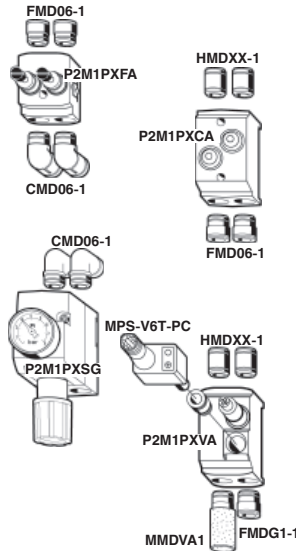

Пневматические соединительные штуцеры, типоразмер 1

Описание	Наружн. диаметр трубы	Масса (г)	Код заказа
Прямой	4 мм	2	FMD04-1
	6 мм	3	FMD06-1
Угловой	4 мм	3	CMD04-1
	6 мм	5	CMD06-1
Заглушка		3	PMDXX1
Сдвоенный ниппель		5	HMDXX-1

* Количество в упаковке: 10

Также для вакуумных отверстий

Описание	BSP	Масса (г)	Код заказа
Соединительные штуцеры с внутренней резьбой	Прямой 1/8"	2	FMDG1-1
	Угловой 1/8"	3	CMDG1-1

Периферийные модули, типоразмер 2

Описание	Графическое обозначение	Масса (г)	Код заказа
Сдвоенный регулятор потока		50	P2M2PXFA
Сдвоенный обратный клапан с управляющим клапаном		50	P2M2PXCA
Регулятор давления	Манометр		
		0-2 бар	В комплекте с 135 P2M2PXSR Без 165 P2M2PXST
		0-4 бар	В комплекте с 135 P2M2PXSM Без 165 P2M2PXSL
		0-8 бар	В комплекте с 135 P2M2PXSG Без 165 P2M2PXSN

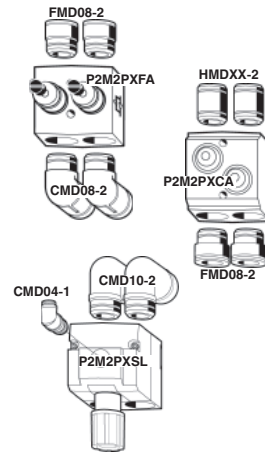

Пневматические соединительные штуцеры *, типоразмер 2

Описание	Наружн. диаметр трубы	Масса (г)	Код заказа
Прямой	6 мм	3	FMD06-2
	8 мм	4	FMD08-2
	10 мм	5	FMD10-2
	12 мм	6	FMD12-2
Угловой	6 мм	5	CMD06-2
	8 мм	6	CMD08-2
	10 мм	7	CMD10-2
	12 мм	8	CMD12-2
Заглушка		5	PMDXX2
Сдвоенный ниппель		5	HMDXX-1

* Количество в упаковке: 10

Обозначает продукцию на складе.

Прикрепляемое дополнительное оборудование

Прикрепляемый манометр для модулей регуляторов давления, типоразмер 1 и типоразмер 2.
Манометр оборудован камерой с демпфером для защиты от пульсаций давления.



Описание	Масса (г)	Код заказа
0 to 2 бар	30	P2M1KOGT
0 to 4 бар	30	P2M1K0GL
0 to 8 бар	30	P2M1K0GN

Прикрепляемый датчик вакуума для модуля генератора вакуума. Датчики давления оборудованы выходными светодиодными индикаторами и переключающим триммером.



Описание	Масса (г)	Код заказа
Электрический разъем M8	25	MPS-V6T-PC
Кабель с тонкими проволочными выводами	25	MPS-V6T-PG

Заказ комплектного модуля в сравнении с заказом базового модуля
Комплектные модули **Базовые модули**

Заказанные согласно информации, представленной на следующих страницах, комплектные модули поставляются со всеми электрическими разъемами и пневматическими соединительными штуцерами. Требуется заполнить всего лишь одну строку в заказе, и каждый модуль приходит в полностью укомплектованном виде только с необходимыми выбранными соединительными штуцерами.

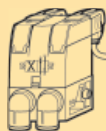

Заказываемые согласно информации, представленной на предыдущих страницах, базовые модули должны быть оборудованы собственными соединительными штуцерами. Выпускаются прикрепляемые комплекты для легкого подсоединения модуля. Основным преимуществом является гибкость: Тип и размер соединительного штуцера могут быть выбраны в последний момент, чтобы в максимальной степени соответствовать потребностям.



Серия V

Таблица кодов для заказа комплектных модулей приводится на оборотной стороне листа

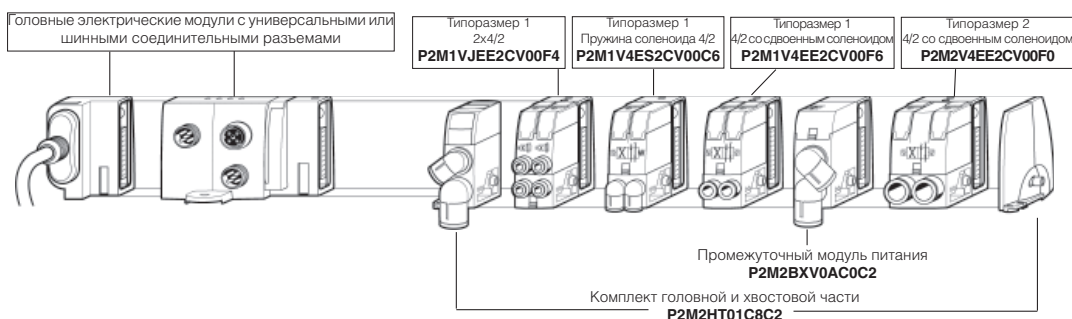

Серия T

Таблица кодов для заказа комплектных модулей приводится следующей странице

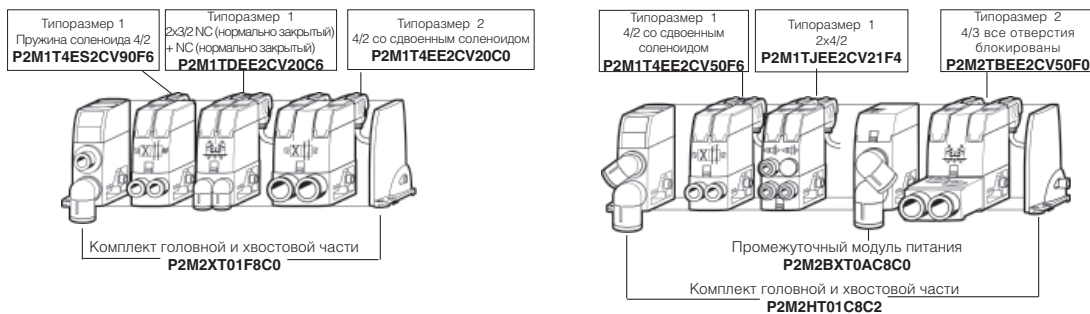

Особый случай: Конфигурация минимодуля 2 x 4/2 с заглушками

Для микроцилиндров этот очень компактный модуль 2 x 4/2 (код заказа JEE) можно использовать для получения клапанов 3/2, нормально закрытых или нормально открытых. Для этого необходимо заказать комплектный модуль с заглушками вместо некоторых вставляемых соединительных штуцеров.

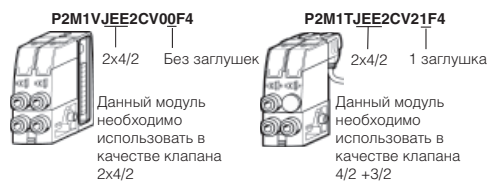

Можно заказать комплектные модули Moduflex, оборудованные электрическими разъемами и пневматическими соединительными штуцерами. Для этого необходимо использовать представленную ниже таблицу для определения кодов заказа комплектного модуля.

Клапанные модули

Минимальная партия заказа: 10 штук

1 2 3 4 5 6 7 8 9 10 11 12 13 14 15

P 2 M 1 V 4 E E 2 C V 0 0 F 6

Типоразмер	Серия	Электрические соединения	Пневматические соединительные штуцеры
1 Типоразмер 1	V Встроенные соединения	V Серия	Отверстия 2 и 4
2 Типоразмер 2	T Отдельные соединительные штуцеры	V0 Встроенное соединение	Модули, типоразмер 1
		T Серия	F4 Прямой Наружный диаметр 4 мм
		00 Без кабеля	C4 Угловой Наружный диаметр 4 мм
		V2 Кабель 2 м	F6 Прямой Наружный диаметр 6 мм
		V5 Кабель 5 м	C6 Угловой Наружный диаметр 6 мм
		V9 Кабель 9 м	Модули, типоразмер 2
			F6 Прямой Наружный диаметр 6 мм
			C6 Угловой Наружный диаметр 6 мм
			F8 Прямой Наружный диаметр 8 мм
			C8 Угловой Наружный диаметр 8 мм
			F0 Прямой Наружный диаметр 10 мм
			C0 Угловой Наружный диаметр 10 мм

Функции клапана – Соленоидные версии *

4ES	Пружина соленоида 4/2
4EE	4/2 двохвальный соленоид
DEE	2x3/2NC (нормально закрытый) + NC (нормально закрытый) (с выпускным обратным клапаном)
CEE	2x3/2NO (нормально открытый) + NO (нормально открытый) (с выпускным обратным клапаном)
EEE	2x3/2NC (нормально закрытый) + NO (нормально открытый) (с выпускным обратным клапаном)
3ES	3/2 NC (нормально закрытый) (с выпускным обратным клапаном)
GEE	4/3 центральный выпускной (= 2x3/2 without exhaust check valve)
BEE	2x3/2 + присоединяющийся двохвальный обратный клапан с управляющим клапаном (= 4/3 APB)

Конфигурация заглушек

0	Без заглушек
----------	--------------

Только для модулей JEE 2x4/2

0	0 заглушек (2x 4/2)
1	1 заглушка (4/2 + 3/2)
2	2 заглушки (2x3/2 or 1x4/2)
3	3 заглушки (1x3/2)

Только для типоразмера 1

JEE	2x4/2 с выпускным обратным клапаном С конфигурацией заглушек
------------	--

* Только для серии T, версии с пневматическим управляющим клапаном p21, как базовые модули.

Головные/хвостовые и промежуточные модули

Минимальная партия заказа: 10 штук

1 2 3 4 5 6 7 8 9 10 11 12 13

P 2 M 2 H X T 0 1 F 0 C 2

Функции головного или промежуточного модуля клапанного блока	Соединительный штуцер отверстия для подачи давления	Соединительный штуцер выпускного отверстия
HXT01 Серия V и T Комплект головной и хвостовой части	F6 Прямой Наружный диаметр 6 мм	F6 Прямой Наружный диаметр 6 мм
BXV0A Промежуточный напорный модуль серии V С комплектом из 4 конфигурационных плат	C6 Угловой Наружный диаметр 6 мм	C6 Угловой Наружный диаметр 6 мм
BXT0A Промежуточный напорный модуль серии T С комплектом из 4 конфигурационных плат	F8 Прямой Наружный диаметр 8 мм	F8 Прямой Наружный диаметр 8 мм
	C8 Угловой Наружный диаметр 8 мм	C8 Угловой Наружный диаметр 8 мм
	F0 Прямой Наружный диаметр 10 мм	F0 Прямой Наружный диаметр 10 мм
	C0 Угловой Наружный диаметр 10 мм	C0 Угловой Наружный диаметр 10 мм
	F2 Прямой Наружный диаметр 12 мм	F2 Прямой Наружный диаметр 12 мм
	C2 Угловой Наружный диаметр 12 мм	C2 Угловой Наружный диаметр 12 мм
	PP Заглушка	PP Заглушка
	MM Глушитель	MM Глушитель

Можно заказать автономные комплектные модули Moduflex, оборудованные электрическими разъемами и пневматическими соединителями.

Для этого необходимо использовать представленную ниже таблицу для определения кодов заказа комплектного модуля.

Автономные клапанные модули

Минимальная партия заказа: 10 штук

1 2 3 4 5 6 7 8 9 10 11 12 13 14 15

P 2 M 1 S 4 E E 2 C V 5 A F 6

Типоразмер	Серия	Электрические соединительные разъемы
1 Типоразмер 1	S Автономные клапанные модули	00 No cable
2 Типоразмер 2		V2 Кабель 2 м
		V5 Кабель 5 м
		V9 Кабель 9 м

Функции клапана – Соленоидные версии *

4 E S	Пружина соленоида 4/2
4 E E	4/2 двоянный соленоид
D E E	2x3/2NC (нормально закрытый) + NC (нормально закрытый) (с выпускным обратным клапаном)
C E E	2x3/2NO (нормально открытый) + NO (нормально открытый) (с выпускным обратным клапаном)
E E E	2x3/2 NC (нормально закрытый) + NO (нормально открытый) (с выпускным обратным клапаном)
3 E S	3/2 NC (нормально закрытый) (с выпускным обратным клапаном)
G E E	4/3 центральный выпускной (= 2x3/2 without exhaust check valve)
B E E	2x3/2 + пристегивающийся двоянный обратный клапан с управляющим клапаном (= 4/3 APB)

Пневматические соединительные штуцеры

Отверстия 1 и 3		Выпускные отверстия 2 и 4		Наружн. диаметр трубы Модули, типоразмер 1 4 Наружный диаметр 4 мм 6 Наружный диаметр 6 мм Модули, типоразмер 1 6 Наружный диаметр 6 мм 8 Наружный диаметр 8 мм 0 Наружный диаметр 10 мм
A	Прямой и прямой	F	Прямой и прямой	
B	Угловой и угловой	C	Угловой и угловой	
C	Прямой и глушитель	0	Без соединительного штуцера Для вставляемого модуля P	
D	Угловой и глушитель			

* Версия управляющего клапана, как базовых модулей.

Типоразмер 1
Пружина соленоида 4/2
P2M1S4ES2CV5CC6



Типоразмер 1
2x3/2 NC (нормально закрытый) + NC (нормально закрытый)
P2M1SDEE2CV2BC6

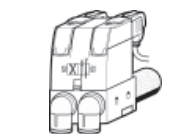

Типоразмер 2
4/2 со двоянным соленоидом
P2M2S4EE2CV9CC8

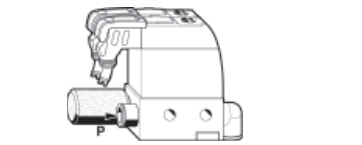

Типоразмер 2
2x3/2 NC (нормально закрытый) + NC (нормально закрытый)
P2M2SDEE2CV2CC0

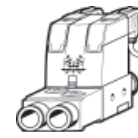

Типоразмер 2
4/3 все отверстия блокированы
P2M2SBEE2CV2AF0

Можно заказать периферийные модули Moduflex, оборудованные пневматическими соединительными штуцерами. Для этого необходимо использовать представленную ниже таблицу для определения кодов заказа комплектного модуля.

Периферийные модули: сдвоенный регулятор потока, сдвоенный обратный клапан с управляющим клапаном и регулятор давления

Минимальная партия заказа: 10 штук

1 2 3 4 5 6 7 8 9 10 11 12

P 2 M 1 P X F A J J F 6

Типоразмер	Функции периферийных модулей		Впускное отверстие Пневматические соединительные штуцеры	Выпускное отверстие Пневматические соединительные штуцеры
1 Типоразмер 1	F A Сдвоенный регулятор потока		Модули, типоразмер 1	Модули, типоразмер 1
2 Типоразмер 2	C A Сдвоенный обратный клапан с управляющим клапаном		F4 Прямой Наружный диаметр 4 мм	F4 Прямой Наружный диаметр 4 мм
	Регуляторы давления		C4 Угловой Наружный диаметр 4 мм	C4 Угловой Наружный диаметр 4 мм
	S R	0-2 бар, с манометром	F6 Прямой Наружный диаметр 6 мм	F6 Прямой Наружный диаметр 6 мм
	S M	0-4 бар, с манометром	C6 Угловой Наружный диаметр 6 мм	C6 Угловой Наружный диаметр 6 мм
	S G	0-8 бар, с манометром	Модули, типоразмер 2	Модули, типоразмер 2
			F6 Прямой Наружный диаметр 6 мм	F6 Прямой Наружный диаметр 6 мм
			C6 Угловой Наружный диаметр 6 мм	C6 Угловой Наружный диаметр 6 мм
			F8 Прямой Наружный диаметр 8 мм	F8 Прямой Наружный диаметр 8 мм
			C8 Угловой Наружный диаметр 8 мм	C8 Угловой Наружный диаметр 8 мм
			F0 Прямой Наружный диаметр 10 мм	F0 Прямой Наружный диаметр 10 мм
			C0 Угловой Наружный диаметр 10 мм	C0 Угловой Наружный диаметр 10 мм

P2M1PXAF6 P2M1XCAJF6 P2M1XSGF6
P2M2PXF6C0 P2M2PXCAJF8 P2M2PXSGC0F0

P2M1PXVAF6AF6CMA P2M1PXVAJJAF6BF6

Периферийный модуль вакуумного генератора

Минимальная партия заказа: 10 штук

1 2 3 4 5 6 7 8 9 10 11 12 13 14 15 16

P 2 M 1 P X V A F 6 A F 6 C M A

Типоразмер	Функции периферийных модулей		Вакуумные соединительные штуцеры и вакуумные датчики (2) *	Вакуумные соединительные штуцеры и вакуумные датчики (2) *
1 Типоразмер 1	V A Вакуумный генератор		F4 Прямой Наружный диаметр 4 мм	F4 Прямой Наружный диаметр 4 мм
			C4 Угловой Наружный диаметр 4 мм	C4 Угловой Наружный диаметр 4 мм
			F6 Прямой Наружный диаметр 6 мм	F6 Прямой Наружный диаметр 6 мм
			C6 Угловой Наружный диаметр 6 мм	C6 Угловой Наружный диаметр 6 мм
			JJ Прикрепляемый глушитель	JJ Прикрепляемый глушитель
			Вакуумные соединительные штуцеры и вакуумные датчики (2) *	Вакуумные соединительные штуцеры и вакуумные датчики (2) *
			A 2 вставных соединительных штуцера	A 2 вставных соединительных штуцера
			B 1 вставной соединительный штуцер	B 1 вставной соединительный штуцер + 1 заглушка
			C 1 вставной соединительный + 1 датчик вакуума MPS-V6T-PC	C 1 вставной соединительный + 1 датчик вакуума MPS-V6T-PC



Конфигуратор клапанных блоков Moduflex

Данная программа обеспечивает конфигурацию любых клапанных блоков и расчет заказа по базовым или комплектным модулям

Заказ клапанного блока с предварительной сборкой

Любой клапанный блок Moduflex может быть заказан с предварительной сборкой.



Пример конфигурации клапанного блока

Простая процедура, выполняемая шаг за шагом, завершается выводом на печать изображения компонентного клапанного блока, сводного отчета по составу и двухмерного чертежа.

Идентификация модулей клапанного блока

Графическое изображение клапанного блока

Включая графическое обозначение функции пневматического модуля, соединительный штуцер на выпускном отверстии, пневматические и электрические головные модули,

Дополнительные периферийные модули

Состав клапанного блока

включая описание каждого модуля и код заказа

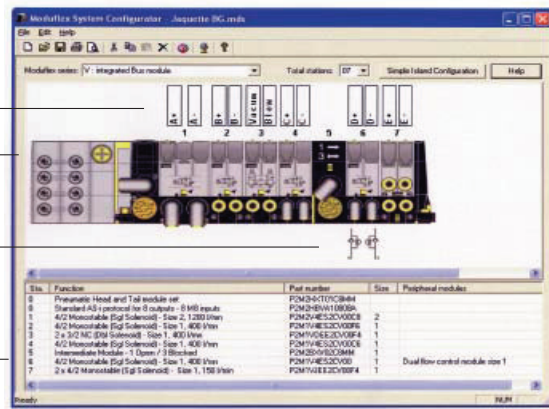

Простота пользования программой для оформления полного заказа

Программа конфигуратора клапанного блока Moduflex позволяет легко, шаг за шагом, сконфигурировать и заказать нужный клапанный блок.

Печать условных обозначений и маркировки клапанного блока

По окончании конфигурации клапанного блока выводится рисунок для проверки конфигурации.

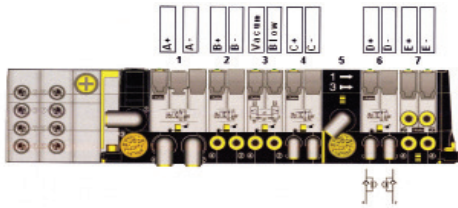

Двухмерный чертеж:

Функция прямого экспорта конфигурации клапанного блока в файл формата .dxf.

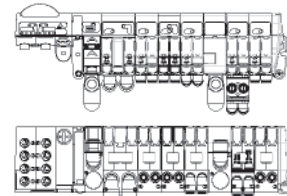

Библиотека трехмерных чертежей :

Имеется 3 формата на компакт-диске для каждого базового модуля, электрических компонентов и пневматических соединительных штуцеров

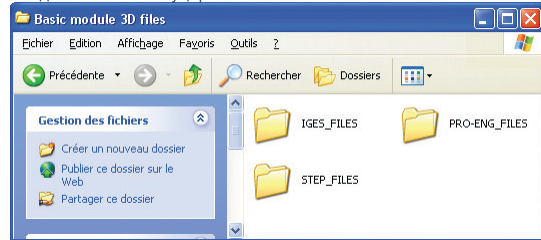

Программа трехмерной конфигурации в электронном виде :

Кроме того, программу трехмерной конфигурации можно найти по ссылке: <http://www.parker.com/pneu/moduflex>

Отчет на 4 страницах :

Окончательный отчет на 4 страницах может быть отредактирован, а именно:

Страница 1	Страница 2	Страница 3	Страница 4
Полный перечень пневматических соединительных штуцеров, глушителей и электрических разъемов базовых модулей	Полный перечень компонентов, разделенный по элементам	Подробный список комплектного модуля с указанием ширины модуля и общей длины клапанного блока	Предупреждения и рекомендации в зависимости от конфигурации

Многоязычная программа кодов заказа на компакт-диске : PDE2536CDV3.1-ev

1 – клапанный блок с универсальным разъемом или разъемом sub-D 25

Головной электрический модуль с универсальным разъемом или разъемом sub-D 25
Ширина: 15 мм

Комплект головного и хвостового пневматических модулей
Ширина: 48 мм

Модули Типоразмер 1
Ширина: 25 мм

Модули Типоразмер 2
Ширина: 37,5 мм

Промежуточный модуль
Ширина: 25 мм

Общая ширина клапанного блока зависит от состава клапанов

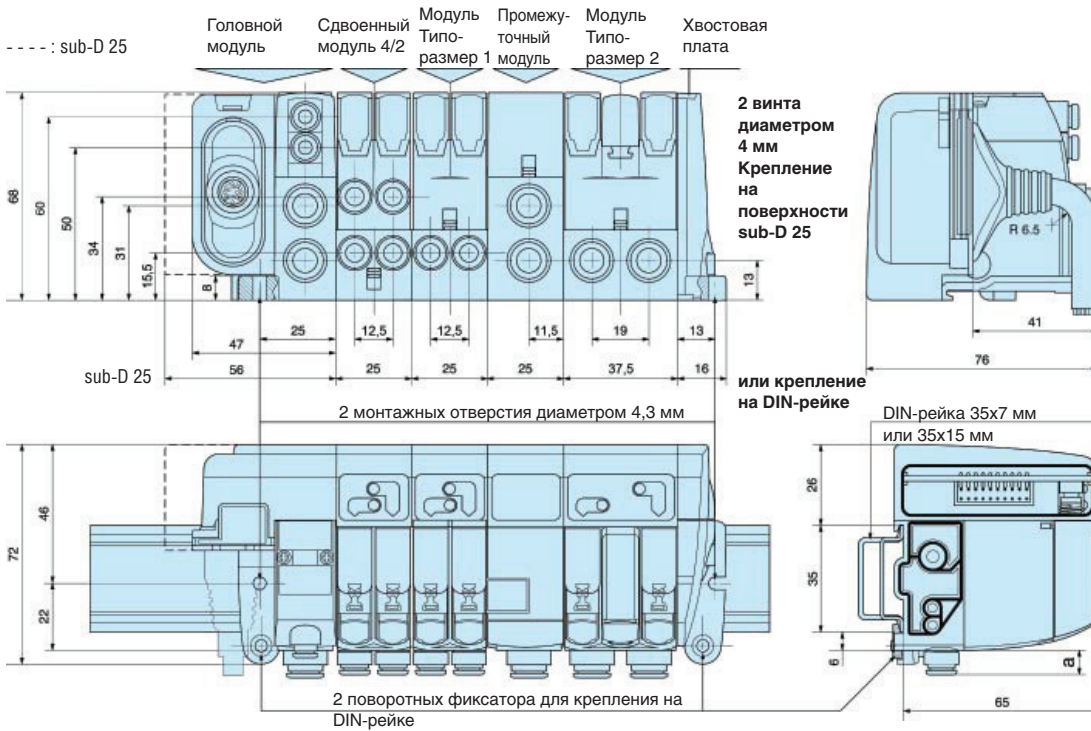
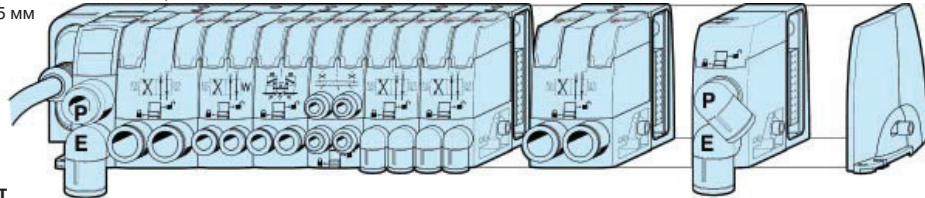

Особый случай: Функция 4/3 с запирающим центром в пределах версии клапанного блока:
добавить размеры сдвоенного модуля обратного клапана с управляющим клапаном к размерам клапанного блока.

Головной и промежуточные модули клапанного блока

	a	b	c
Наружный диаметр трубки 6 мм	8	13	16
Наружный диаметр трубки 8 мм	9	16	19
Наружный диаметр трубки 10 мм	13	18	22
Наружный диаметр трубки 12 мм	13	19	25
глушитель		40	

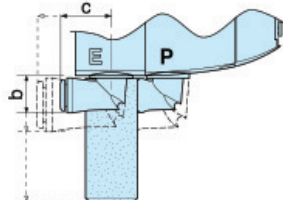

Модули клапанных блоков

	Наружный диаметр трубки	a	b	c
Модули, типоразмер 1	4 мм	8	10	12
	6 мм	8	13	16
Модули, типоразмер 2	8 мм	9	16	19
	10 мм	13	18	22

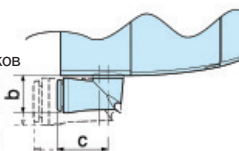

2 – Клапанные блоки, подсоединенные к полевой шине

Головной модуль электрической полевой шины: Ширина: 62 мм	Комплект головного и хвостового пневматических модулей Ширина: 48 мм	Модули Типоразмер 1 Ширина: 25 мм	Модули Типоразмер 2 Ширина: 37,5 мм	Промежуточный модуль Ширина: 25 мм
--	---	--------------------------------------	--	---------------------------------------

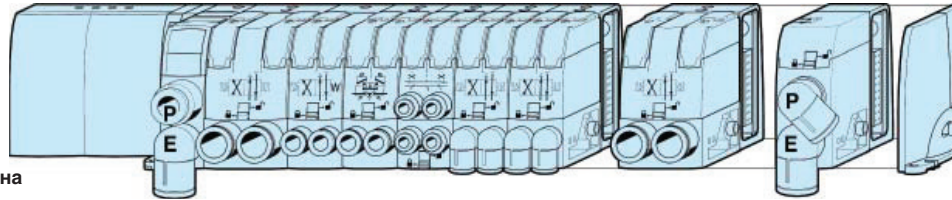

Общая ширина клапанного блока зависит от состава клапанов

Электрический головной шинный модуль Пневматический головной модуль Модуль Типоразмер 1 Промежуточный модуль Модуль Типоразмер 2 Хвостовая плата

2 винта диаметром 4 мм
Крепление на поверхности

или крепление на DIN-рейке

Клапанные блоки с шиной AS-i

2 монтажных отверстия диаметром 4,3 мм

DIN-рейка 35x7 мм или 35x15 мм

Клапанные блоки на шине устройства

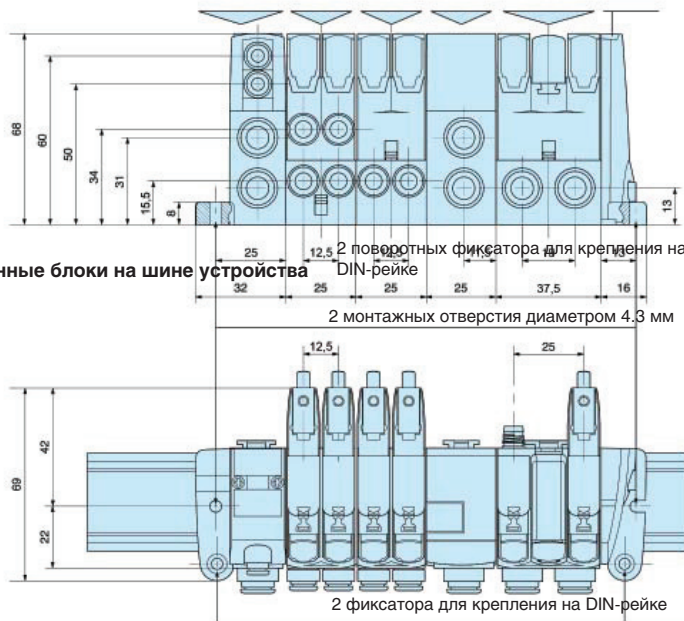

DIN-рейка 35x7 мм или 35x15 мм

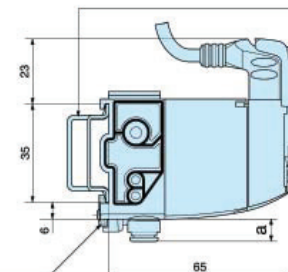

Общая ширина клапанного блока зависит от состава клапанов

Пневматический головной и хвостовой модуль Модули Типоразмер 1 Модули Типоразмер 2 Промежуточный модуль

Ширина ⇒ 48 мм 25 мм 37,5 мм 25 мм

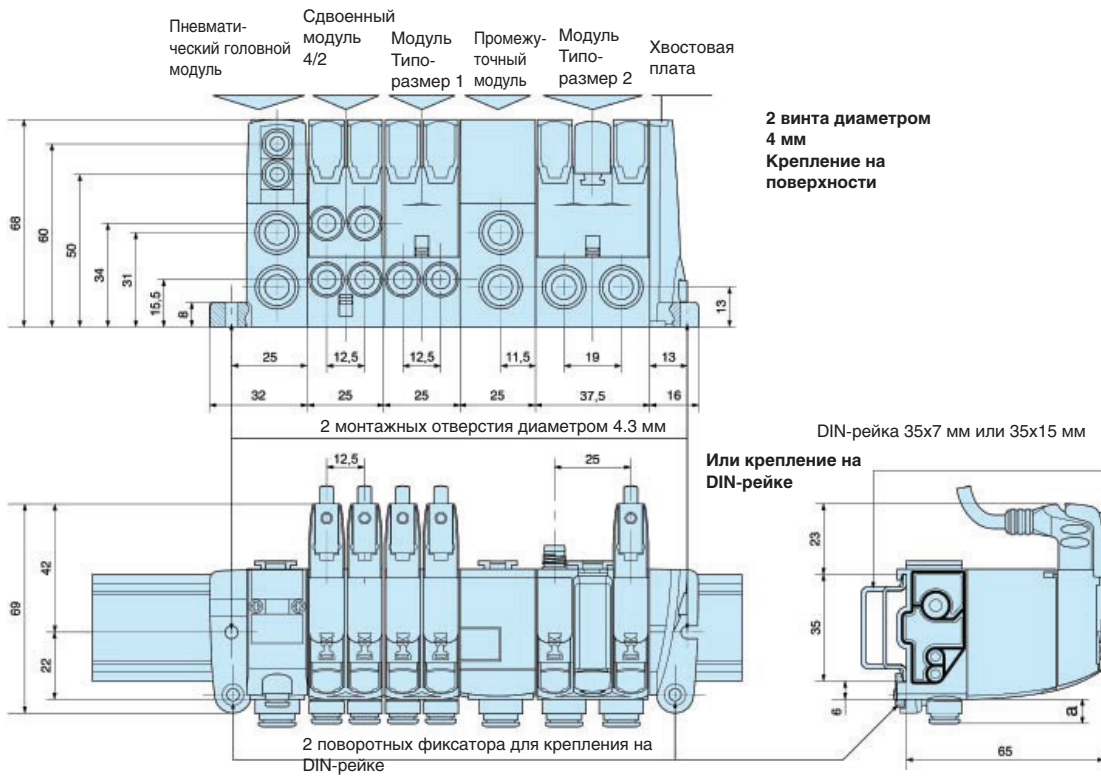
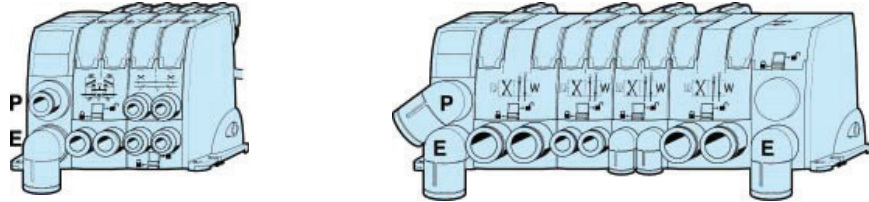

Особый случай: Функция 4/3 с запирающим центром в пределах версии клапанного блока: добавить размеры сдвоенного модуля обратного клапана с управляющим клапаном к размерам клапанного блока.

Головной и промежуточные модули клапанного блока

	а	б	с
Наружный диаметр трубки 6 мм	8	13	16
Наружный диаметр трубки 8 мм	9	16	19
Наружный диаметр трубки 10 мм	13	18	22
Наружный диаметр трубки 12 мм	13	19	25
глушитель		40	

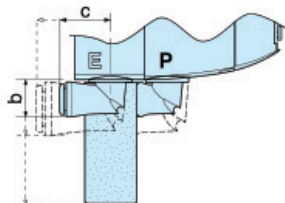

Модули клапанных блоков

	Наружный диаметр трубки	а	б	с
Модули, типоразмер 1	4 мм	8	10	12
	6 мм	8	13	16
Модули, типоразмер 2	8 мм	9	16	19
	10 мм	13	18	22

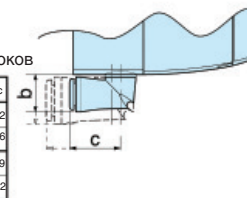

**Автономный клапан
Типоразмер 1**

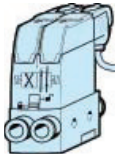

Крепление на поверхности винтами диаметром 4 мм с помощью убираемых кронштейнов толщиной 3 мм

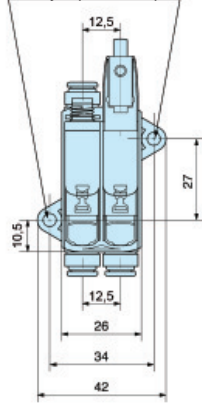

или боковое крепление 2 винтами диаметром 2 мм.

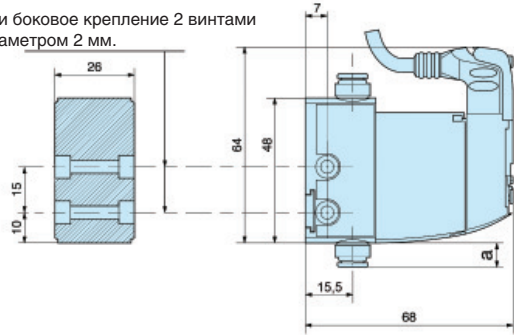

**Автономный клапан
Типоразмер 2**

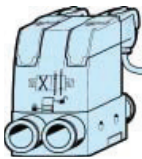

Крепление на поверхности винтами диаметром 4 мм с помощью убираемых кронштейнов толщиной 3 мм

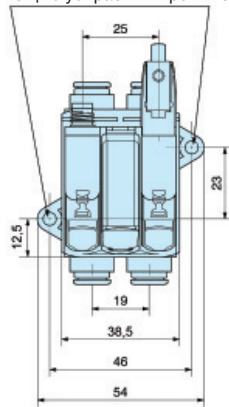

или боковое крепление 2 винтами диаметром 2 мм.

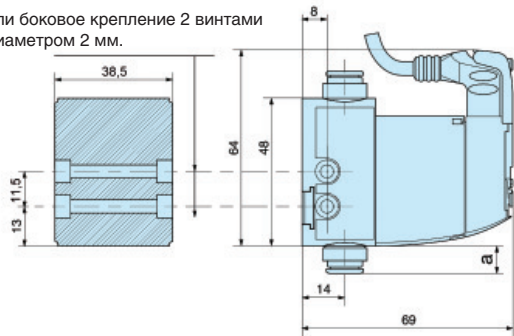

Размеры и крепления автономных клапанов 4/2, сдвоенных и одиночных клапанов 3/2 и 4/3 с вентилируемым центром и с центром под давлением.

Особый случай: 4/3 с закрытым центром. Добавить модуль сдвоенного обратного клапана с управляющим клапаном, вставленный в базовый клапан.

		a	b	c
Модуль, типоразмер 1	Наружный диаметр трубки 4 мм	8	10	12
	Наружный диаметр трубки 6 мм	8	13	16
	глушитель		31	
Модуль, типоразмер 2	Наружный диаметр трубки 8 мм	9	16	19
	Наружный диаметр трубки 10 мм	13	18	22
	глушитель		40	

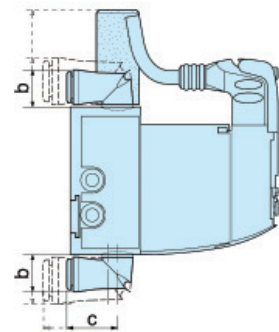

Напоминание: периферийные модули можно либо вставлять в выходное отверстие клапана, либо устанавливать последовательно, отдельно от клапана



Периферийный модуль, вставленный в клапан,

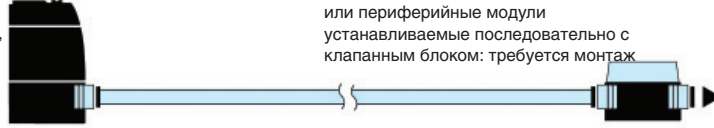

или периферийные модули устанавливаемые последовательно с клапанным блоком: требуется монтаж

Сдвоенный модуль регулятора потока, типоразмер 1

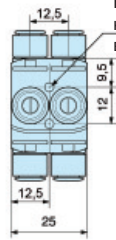
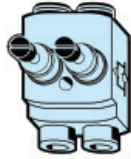
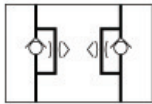

Возможный вариант крепления с помощью 2 винтов диаметром 3 мм.

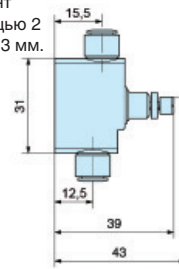

Модуль регулятора давления, типоразмер 1

- с манометром

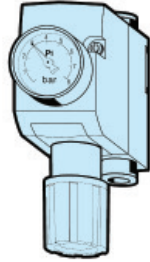
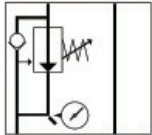

Крепление 2 винтами диаметром 4 мм на убираемых кронштейнах

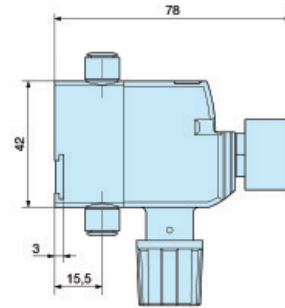
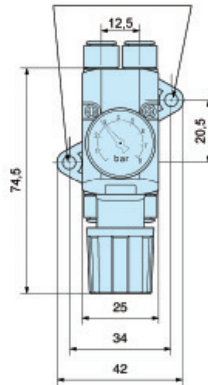

-- без манометра

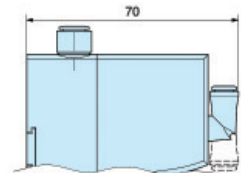
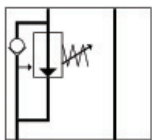

Модуль сдвоенного обратного клапана с управляющим клапаном, типоразмер 1

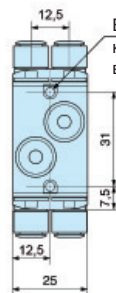
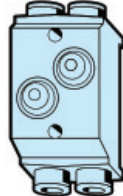
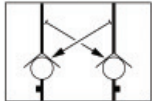

Возможный вариант крепления с помощью 2 винтов диаметром 3 мм.



Поворотный угловой вставляемый соединительный штуцер с трубкой наружным диаметром 4 мм

Сдвоенный модуль регулятора потока, типоразмер 2

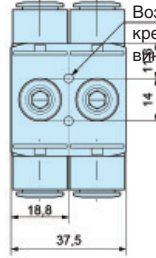
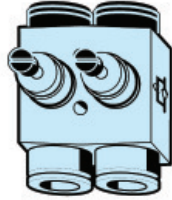
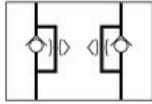

Возможный вариант крепления с помощью 2 винтов диаметром 3 мм.

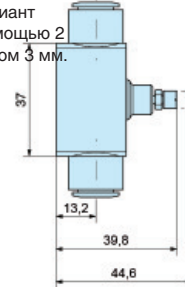

Модуль регулятора давления, типоразмер 2

- с манометром

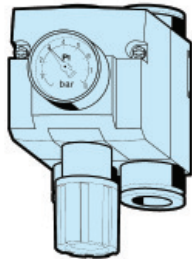
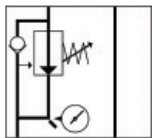

Крепление 2 винтами диаметром 4 мм на убираемых кронштейнах

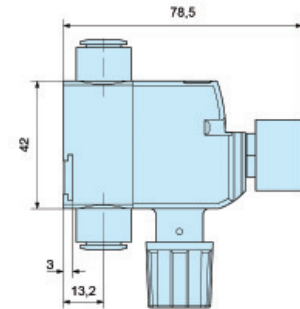
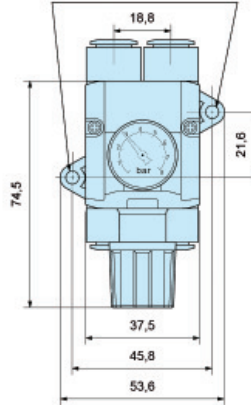

- без манометра

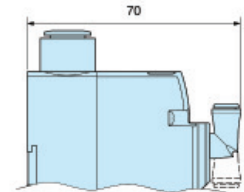
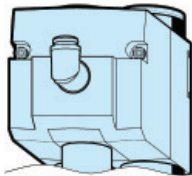
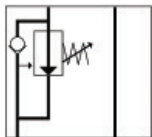

Поворотный угловой вставляемый соединительный штуцер с трубкой наружным диаметром 4 мм

Модуль сдвоенного обратного клапана с управляющим клапаном, типоразмер 2

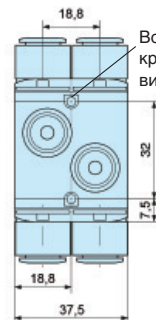
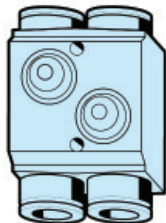
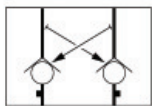

Возможный вариант крепления с помощью 2 винтов диаметром 3 мм.

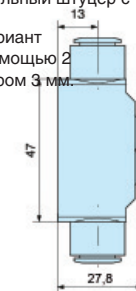

Модуль вакуумного генератора

Последовательно

с клапанным блоком

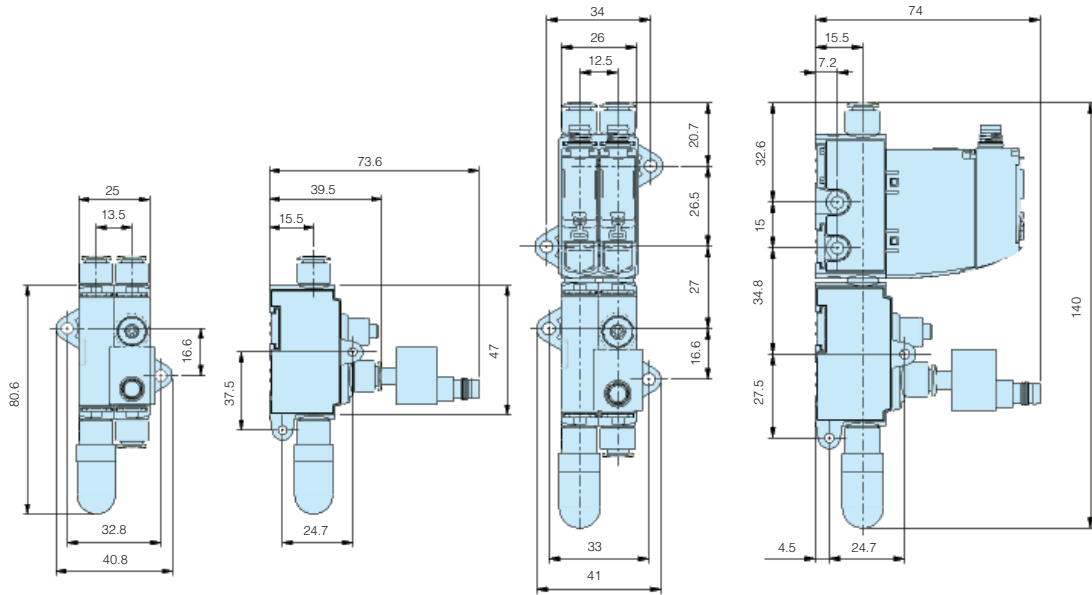



Промышленная коммуникационная система

Isysnet / Moduflex

Система Isysnet для **централизованного** и **децентрализованного** применения



Система Isysnet для централизованного применения

Система Isysnet имеет 4 основных компонента:

- **Коммуникационные интерфейсные модули** обеспечивают интерфейсную цепь локальной сети
- **Модули ввода/вывода** обеспечивают полевой интерфейс, цепь системного интерфейса и базы для монтажа
- **Модуль распределения питания** обеспечивает возможность расширения функций системы Isysnet или различные варианты параметров питания

Магистральная система Moduflex для централизованного применения

Коммуникационный модуль Moduflex непосредственно крепится либо к Moduflex, Isys Micro, либо к коллектору ISO в компактном клапанном блоке, непосредственно соединяемом с промышленной локальной сетью.

Пневматические версии, использующие промышленную коммуникационную систему Isysnet для централизованного применения

Только устройство Isysnet с электрическими модулями



Isysnet с клапанным блоком Isys Micro

Isysnet с расширенным устройством Isys Micro



Isysnet с клапанным блоком Isys ISO



Isys ISO 15407-2 – HA & HB
Isys ISO 5599-2 – H1



Пневматические версии, использующие сетевые модули Moduflex для децентрализованного применения

Шина Moduflex с клапанной системой Moduflex



Шина Moduflex с клапанным блоком Isys Micro



Шина Moduflex с клапанным блоком Isys ISO 15407-2 или 5599-2

Isys ISO 15407-2 – HA & HB
Isys ISO 5599-2 – H1



Обзор устройства Isysnet для централизованного применения

Для основного устройства



Для расширенного устройства

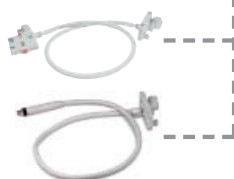

Для основного и расширенного устройств

**Коммуникационные модули:**

- Протокол Fieldbus или промышленный протокол Ethernet
- Соединение с локальной сетью
- Отдельное питание 24 В пост. тока для логики и источник питания потребителей
- Конфигурация с кодирующими устройствами и отображение состояния шины с помощью светодиодного индикатора

Кабель расширения шины:

- Кабель, связывающий расширенное устройство по всей подсети
- Подсоединение подсети от модуля Isysnet или клапанного привода Isys Micro
- Передача данных подсети и напряжения 5 В пост. тока для питания шины

Модули ввода/вывода:

- Выбор цифровых или аналоговых модулей ввода/вывода со множеством типов промышленных соединений
- Соединение с подсетью и отдельным источником питания 24 в пост. тока для логики и потребителя через гнездовой разъем
- Отображение состояния устройства ввода/вывода и подсети с помощью светодиодного индикатора

Расширительный модуль питания :

- Рекомендуется установить дополнительный отдельный источник питания 24 В пост. тока для логики и потребителей, обеспечивающий постоянную и бесперебойную подачу питания различного напряжения.
- Отображение состояния цепи электропитания логики и потребителей с помощью отдельных светодиодных индикаторов

Торцевая секция Isysnet:

- Специальное гнездо или клапанный привод без разъема расширения шины для торцевой секции Isysnet

Удлинительная секция Isysnet:

- Специальное гнездо с расширительным кабелем подсети и головная плата расширительного устройства
- Клапанный привод, включая разъем расширения шины для обеспечения неразрывности подсети

Обзор состава Moduflex для децентрализованного применения

**Коммуникационные модули:**

- Протоколы Fieldbus
- Соединение с локальной сетью
- Отдельный источник питания для передачи данных и соленоидных клапанов
- Адресация и конфигурация канала передачи скорости кодирующими устройствами.
- Отображение состояния шины с помощью светодиодного индикатора

Адаптер шинного модуля:

С помощью соответствующего адаптера модуль Moduflex может быть подключен к:

- Клапанная система Moduflex Valve System®
- Isys Micro
- Isys ISO 15407-2 – HA & HB
- Isys ISO 5599-2 – H1

Промышленные коммуникационные модули Isysnet



Выбор различных протоколов для соединения устройства Isysnet с нужной промышленной сетью:

- DeviceNet
- Profibus DP
- ControlNet
- Ethernet I/P

Цифровые и аналоговые модули ввода/вывода Isysnet:



Промышленное применение всегда требует большого количества и разнообразия датчиков и дополнительных электрических приводов с соответствующим электрическим соединением.

Благодаря модульному принципу подключения от 2 до 16 каналов, широкий ассортимент цифровых и аналоговых модулей ввода/вывода Isysnet обеспечивает большой выбор промышленных соединительных разъемов:

- M8 -3-контактный
- M12 -5-контактный
- M23 – 12-контактный

Расширительный модуль питания Isysnet:



Вспомогательная цепь питания от коммуникационного модуля обеспечивает работу до 10 модулей ввода/вывода. Кроме того, в условиях применения, требующих значительного количества модулей ввода/вывода, этот модуль питания на 24 В пост. тока расширяет возможности объединительной шины, обеспечивая питание для 10 дополнительных модулей ввода/вывода.

Кроме того, если рекомендации по безопасности требуют использовать несколько постоянных и безопасных источников питания, этот расширительный модуль питания на 24 В пост. тока позволяет отказаться от необходимости использования отдельной секции питания в устройстве Isysnet.

Кабель расширителя шины Isysnet и Isys Micro



Устройство Isysnet может быть выделено в секцию Isysnet или подключено от клапанного коллектора Isys Micro к расширенной секции Isysnet.

Оба кабеля не требуют использования питания объединительной шины и канала связи.

Устройство Isysnet должно быть закрыто драйвером на 32 выхода (заканчивающим объединительную шину изнутри) или с помощью базового конечного модуля Isysnet.

Привод Isysnet на 32 выхода для клапанных блоков централизованного применения

Привод Isysnet на 32 выхода для клапанных блоков Isys Micro



- Номинальный расход клапана Isys Micro составляет до 280 л/мин
- 32 выхода на каждом модуле для обслуживания, до 32 соленоидов на каждом клапанном блоке
- До 4 клапанных блоков, связанных через внутреннюю подсеть, для обслуживания до 128 соленоидов на каждом устройстве
- С использованием дополнительного источника питания потребителей или без него
- С использованием расширителя шины или без него

Привод Isysnet на 32 выхода для клапанных блоков Isys Micro



ISO 15407-2

ISO 5599-2

- ISO 15407-2 Типоразмер 02 (HB) 18 мм 380 л/мин
- ISO 15407-2 Типоразмер 01 (HA) 26 мм 590 л/мин
- ISO 5599-2 Типоразмер 1 (H1) 42 мм 1030 л/мин
- 32 выхода на каждом модуле для обслуживания до 32 соленоидов на каждом клапанном блоке.

Сетевые модули Moduflex для клапанных блоков децентрализованного применения

Сетевой адаптер Moduflex для клапанных блоков Isys Micro и Isys ISO

Клапанная система
Moduflex Isys Micro





Isys Micro

ISO 15407-2
HA - HBISO 5599-2
H1

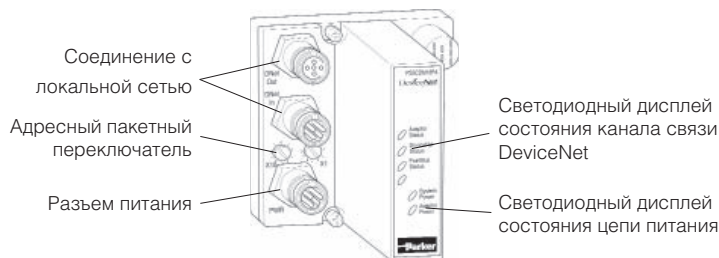
- Модули, совместимые со всеми сетевыми протоколами Moduflex, для обслуживания до 16 соленоидных клапанов:
 - DeviceNet
 - CANopen
 - Profibus DP
 - InterBus-S
 - Стандартный протокол AS-i и его расширенные версии с кодами a-b.

Коммуникационный модуль DeviceNet:



Адаптеры DeviceNet		
Код заказа модуля DeviceNet	PSSCDM12A	PSSCDM18PA
Соединение адаптеров		
Разъем питания	7/8" - 4 вывода – штепсельный разъем:  <ul style="list-style-type: none"> - Вывод 1 : Питание потребителя + - Вывод 2 : Питание адаптера + - Вывод 3 : Питание адаптера - - Вывод 4 : Питание потребителя 	
Соединение входной шины выводов - штепсельный разъем :	M12 - 5 выводов - штепсельный разъем - код A 	M18 - 5 
	<ul style="list-style-type: none"> - Вывод 1 : Сток - Вывод 2 : DeviceNet V+ - Вывод 3 : DeviceNet V- - Вывод 4 : CAN Высокий сигнал - Вывод 5 : CAN Низкий сигнал 	
Соединение выходной шины	M12 - 5 выводов - гнездовой разъем - код A 	M18 - 5 выводов - гнездовой разъем : 
	<ul style="list-style-type: none"> - Вывод 1 : Сток - Вывод 2 : V+ - Вывод 3 : V- - Вывод 4 : CAN Высокий сигнал - Вывод 5 : CAN Низкий сигнал 	
Светодиодный дисплей	1 - Состояние адаптера: зеленый/красный 2 - Состояние DeviceNet: зеленый/красный 3 - Состояние: зеленый/красный 4 – Питание системы (питание 5 В): зеленый 5 – Питание адаптера (24 В от шинной цепи питания): зеленый	

Принадлежности для соединения коммуникационного модуля DeviceNet:





P8CS1205BA

Описание	Тип разъема	Масса (г)	Код заказа
Разъем питания	7/8" - 4 вывода	40	P8CS7804AA
Соединение входной шины	M12 гнездовой разъем - кода A	25	P8CS1205AA
Соединение выходной шины	M12 штепсельный разъем - кода A	25	P8CS1205BA
Линейное конечное устройство	M12 штепсельный разъем - кода A	25	P8BPA00MA

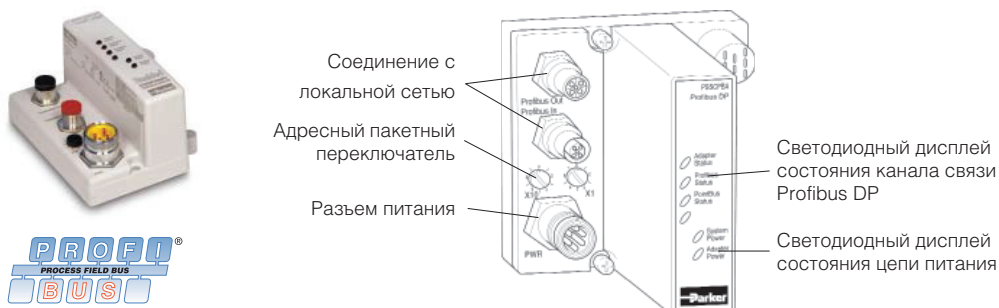
Коммуникационный модуль Profibus DP

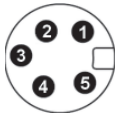

Адаптеры Profibus DP	
Код заказа модуля Profibus DP	PSSCPBA
Соединение адаптеров Profibus DP	
Разъем питания	7/8" - 5 выводов – штепсельный разъем:  <ul style="list-style-type: none"> - Вывод 1 : Питание потребителя - - Вывод 2 : Питание адаптера - - Вывод 3 : Защитное заземление - Вывод 4 : Питание адаптера + - Вывод 5 : Питание потребителя +
Соединение входной шины	M12 - 5 выводов - штепсельный разъем - код В  <ul style="list-style-type: none"> - Вывод 1 : Шина + 5 В пост. тока - Вывод 2 : А - Линия - Вывод 3 : Шина заземления - Вывод 4 : В - линия - Вывод 5 : Экран
Соединение выходной шины	M12 - 5 выводов - гнездовой разъем - код В  <ul style="list-style-type: none"> - Вывод 1 : Шина + 5 В пост. тока - Вывод 2 : А - Линия - Вывод 3 : Шина заземления - Вывод 4 : В - линия - Вывод 5 : Экран
Светодиодный дисплей	1 - Состояние адаптера: зеленый/красный 2 – Состояние Profibus DP: зеленый/красный 3 – Состояние шины: зеленый/красный 4 – Питание системы (питание 5 В): зеленый 5 – Питание адаптера (24 В от шинной цепи питания): зеленый

Принадлежности для соединения коммуникационного модуля Profibus DP



P8CS1205BB

Описание	Тип разъема	W (g)	Код заказа
Разъем питания	7/8" - 5 вывода	40	P8CS7805AA
Соединение входной шины	M12 гнездовой разъем – код В	25	P8CS1205AB
Соединение выходной шины	M12 штепсельный разъем – код В	25	P8CS1205BB
Линейное конечное устройство	M12 штепсельный разъем – код В	25	P8BPA00MB

Коммуникационный модуль ControlNet



ControlNet™

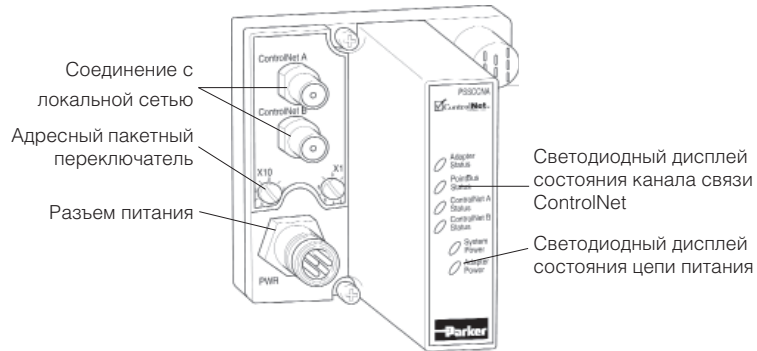

Адаптеры ControlNet	
Код заказа модуля ControlNet	PSSCCNA
Соединение адаптеров ControlNet	
Разъем питания	7/8" - 4 вывода – штепсельный разъем:  <ul style="list-style-type: none"> - Вывод 1 : Питание потребителя + - Вывод 2 : Питание адаптера + - Вывод 3 : Питание адаптера - - Вывод 4 : Питание потребителя -
Входное соединение ControlNet	Разъем, тип TNC
Выходное соединение ControlNet	Разъем, тип TNC
Светодиодный дисплей	<ul style="list-style-type: none"> 1 - Состояние адаптера: зеленый/красный 2 - Состояние шины: зеленый/красный 3 - Состояние ControlNet A: зеленый/красный 4 - Состояние ControlNet B: зеленый/красный 5 - Питание системы (питание шины 5 В): зеленый 6 - Питание адаптера (24 В от шинной цепи питания): зеленый

Принадлежности для соединения коммуникационного модуля ControlNet





P8CS7804AA

Описание	Тип разъема	Масса (г)	Код заказа
Разъем питания	7/8" - 4 вывода	40	P8CS7804AA

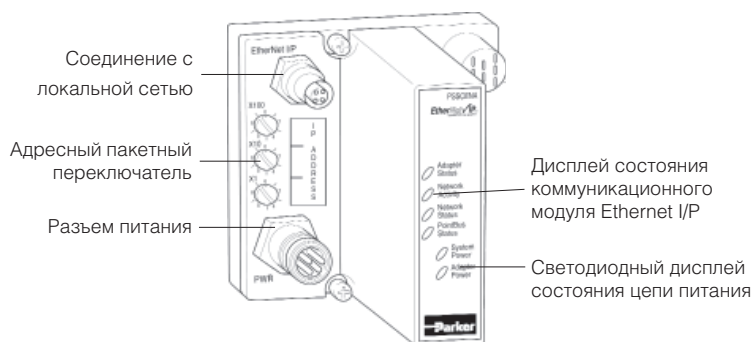
Коммуникационный модуль Ethernet I/P



Адаптеры Ethernet I/P	
Код заказа модуля Ethernet I/P	PSSCENA
Соединение адаптеров Ethernet I/P	
Разъем питания	7/8" - 4 вывода – штепсельный разъем:  <ul style="list-style-type: none"> - Вывод 1 : Питание потребителя + - Вывод 2 : Питание адаптера + - Вывод 3 : Питание адаптера - - Вывод 4 : Питание потребителя -
Соединение Ethernet I/P	M12 - 4 вывода - гнездовой разъем - код D:  <ul style="list-style-type: none"> - Вывод 1 : Передача данных Tx + - Вывод 2 : Прием данных Rx + - Вывод 3 : Передача данных Tx - - Вывод 4 : Прием данных Rx -
Светодиодный дисплей	1 - Состояние адаптера: зеленый/красный 2 – Активность сети : зеленый 3 – Состояние сети: зеленый/красный 4 – Состояние шины: зеленый/красный 5 – Питание системы (питание шины 5 В): зеленый 6 – Питание адаптера (24 В от шинной цепи питания): зеленый

Принадлежности для соединения коммуникационного модуля Ethernet I/P



P8CS7804AA

Описание	Тип разъема	Масса (г)	Код заказа
Разъем питания	7/8" - 4 вывода	40	P8CS7804AA

Модули цифровых входов Isysnet

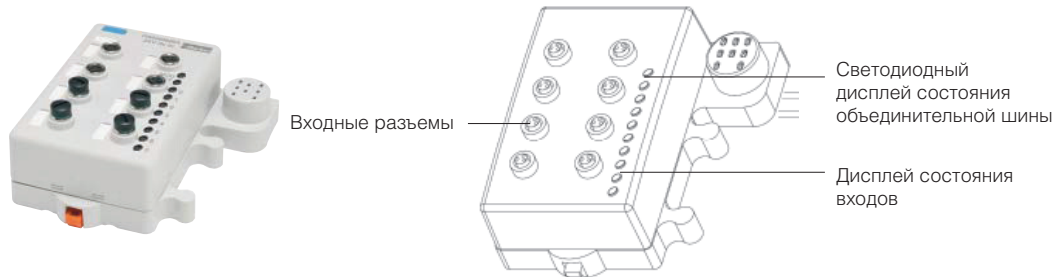

Модули цифровых входов постоянного тока Isysnet				
Код заказа входного модуля	PSSN8M8A	PSSP8M8A	PSSN8M12A	PSSP8M12A
Количество входов	8	8	8	8
Количество входных разъемов	8 x M8	8 x M8	4 x M12	4 x M12
Плотность входов / разъем	1	1	2	2
Полярность датчика	PNP	NPN	PNP	NPN
Соединение входного модуля				
Входной разъем	M18 - 3 вывода - гнездовой разъем - Вывод 1 : + 24 В пост. тока - Вывод 3 : Общий - Вывод 4 : Вход		M12 - 5 выводов - гнездовой разъем - Вывод 1 : + 24 В пост. тока - Вывод 2 : Нечетный вход (1, 3, 5, 7) - Вывод 3 : Общий - Вывод 4 : Четный вход (0, 2, 4, 6) - Вывод 5 : Не применяется	
Светодиодный дисплей состояния (сторона логики)	8 x Желтый			
Светодиодный дисплей состояния объединительной шины (сторона логики)	Состояние сети: 1 x зеленый / красный Состояние модуля: 1 x зеленый / красный			

Принадлежности объединительной шины Isysnet

Описание	Длина кабеля	Масса (г)	Код заказа
	Расширитель объединительной шины	1 метр	PSSEXT1
		3 метра	PSSEXT3
	Модуль концевой заделки	200	PSSTERM

Разъемы для входов

Описание	Тип разъема	Масса (г)	Код заказа
	Быстроразъемный кабельный соединительный разъем	M8 штепсельный	P8CS0803J
		M12 штепсельный разъем - кода A	P8CS1204J
	Y-образный	M12 штепсельный - 2 x M12 гнездовой	25 P8CSY1212A

Модули цифровых выходов Isysnet

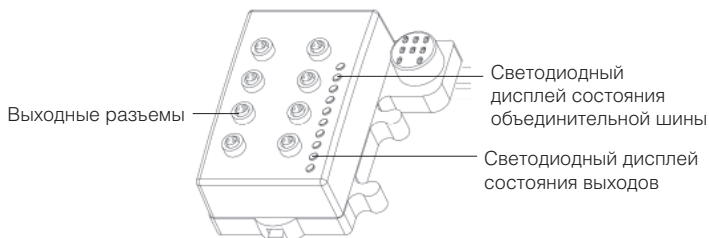

Модули цифровых выходов постоянного тока Isysnet				
Код заказа выходного модуля	PSST8M8A	PSST8M12A	PSST8M23A	PSSTR4M12A
Количество выходов	8	8	8	4
Количество выходных разъемов	8 x M8	4 x M12	1 x M23	4 x M12
Плотность выходов / разъем	1	2	8	1
Соединение выходного модуля				
Выходной разъем	M8 3 вывода Гнездовой - Вывод 1 : +24 В пост. тока - Вывод 3 : Общий - Вывод 4 : Выходы (от 0 до 7)	M12 5 выводов Гнездовой Вывод 1 : +24 В пост. тока Вывод 2 : Нечетный выход (1, 3, 5, 7) Вывод 3 : Общий Вывод 4 : Четный выход (0, 2, 4, 6) Вывод 5 : Не применяется	M23 – 12 выводов Гнездовой - Вывод 1 : Выход 0 - Вывод 2 : Выход 1 - Вывод 3 : Выход 2 - Вывод 4 : Выход 3 - Вывод 5 : Выход 4 - Вывод 6 : Выход 5 - Вывод 7 : Выход 6 - Вывод 8 : Выход 7 - Вывод 9 : Возврат (общий) - Вывод 10 : Возврат (общий) - Вывод 11 : +24 В пост. тока - Вывод 12 : Шасси	M12 5 выводов Гнездовой - Вывод 1 : +24 В пост. тока - Вывод 2 : Нечетные выходы - Вывод 3 : Общий - Вывод 4 : Четные выходы - Вывод 5 : Не применяется
Светодиодный дисплей состояния выходов (сторона логики)	8 x Желтый / Красный			4 x Желтый/ Красный
Светодиодный дисплей состояния объединительной шины (сторона логики)	Состояние сети: 1 x зеленый / красный Состояние модуля: 1 x зеленый / красный			

Принадлежности объединительной шины Isysnet

Описание	Тип разъема	Масса (г)	Код заказа
Расширитель объединительной шины	1 метр	380	PSSEXT1
	3 метра	760	PSSEXT3
Модуль концевой заделки		200	PSSTERM

Соединительные разъемы для выходов

Описание	Тип разъема	Масса (г)	Код заказа
Быстроразъемный кабельный соединительный разъем	M8 штепсельный	25	P8CS0803J
	M12 штепсельный разъем - кода А	25	P8CS1204J
Y-образный	M12 штепсельный - 2 x M12 гнездовой	25	P8CSY1212A

Модули цифровых выходов Isysnet

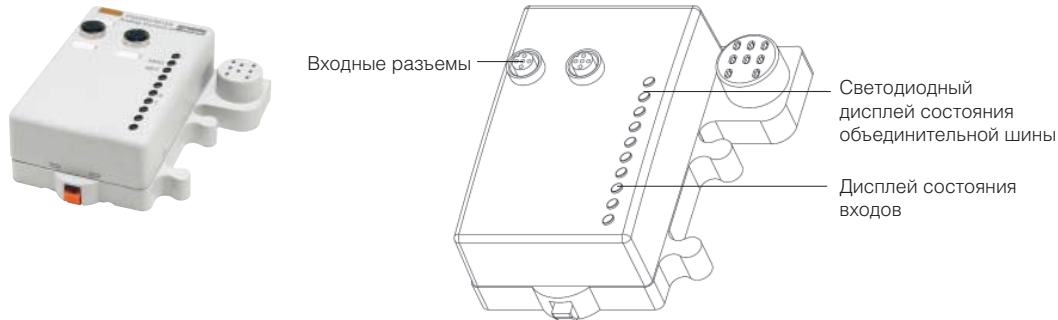

Модули цифровых выходов Isysnet		
Код заказа входного модуля	PSSNAVM12A	PSSNACM12A
Количество входов	2	2
Количество входных разъемов	2 x M12	2 x M12
Плотность входов / разъем	1	1
Входной сигнал	0 - 10 В	4 - 20 мА
Соединение модуля аналоговых входов		
Входной разъем	M12 - 5 выводов - гнездовой разъем <div style="text-align: center;"> <ul style="list-style-type: none"> - Вывод 1 : +24 В пост. тока - Вывод 2 : Входы - Вывод 3 : Общий - Вывод 4 : Общий - Вывод 5 : Не применяется </div>	
Светодиодный дисплей состояния (сторона логики)	2 x зеленый / красный	
Светодиодный дисплей состояния объединительной шины (сторона логики)	Состояние модуля: 1 x зеленый / красный Состояние сети: 1 x зеленый / красный	

Принадлежности объединительной шины Isysnet

	Описание	Длина кабеля	Масса (г)	Код заказа
	Расширитель объединительной шины	1 метр	380	PSSEXT1
		3 метра	760	PSSEXT3
	Модуль концевой заделки		200	PSSTERM

Разъемы для входов

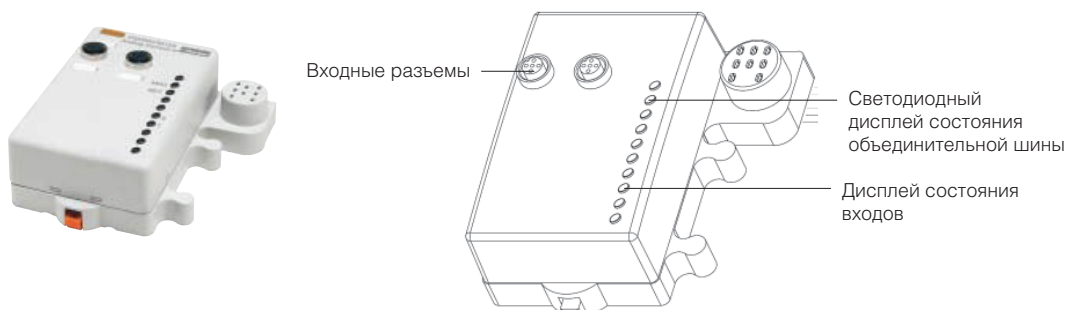

	Описание	Длина кабеля	Масса (г)	Код заказа
	Прямой разъем	M12 штепсельный разъем - кода А	25	P8CS1205BA

Модули аналоговых выходов Isysnet

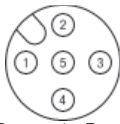

Модули аналоговых выходов Isysnet		
Код заказа выходного модуля	PSSTAVM12A	PSSTACM12A
		
Количество выходов	2	2
Количество выходных разъемов	2 x M12	2 x M12
Плотность выходов / разъем	1	1
Выходной сигнал	0 - 10 В	4 - 20 мА
Соединение модуля аналоговых выходов		
Выходной разъем	M12 - 5 выводов - гнездовой разъем	
	 <ul style="list-style-type: none"> - Вывод 1 : Выходы - Вывод 2 : +24 В пост. тока - Вывод 3 : Общий - Вывод 4 : Общий - Вывод 5 : Не применяется 	
Светодиодный дисплей состояния выходов (сторона логики)	2 x зеленый / красный	
Светодиодный дисплей состояния объединительной шины (сторона логики)	Состояние модуля: 1 x зеленый / красный Состояние сети: 1 x зеленый / красный	

Принадлежности объединительной шины Isysnet

Описание	Длина кабеля	Масса (г)	Код заказа
	Расширитель объединительной шины	1 метр	PSSEXT1
		3 метра	PSSEXT3
	Модуль концевой заделки	200	PSSTERM

Соединительные разъемы для выходов

Описание	Длина кабеля	Масса (г)	Код заказа
 P8CS1205BA	Прямой разъем	M12 штепсельный разъем - кода А	25 P8CS1205BA

Приводы на 32 выхода Isysnet



Дополнительный разъем питания 24 В пост. тока (доп. комплектация)
 Разъем расширителя объединительной шины (доп. комплектация)

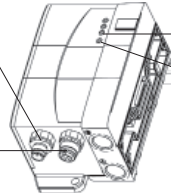

Светодиодный дисплей состояния объединительной шины
 Светодиодный дисплей цепи питания потребителей

Модули привода на 32 выхода Isysnet		Isys Micro				Isys ISO 15407-2	Isys ISO 5599-2
Ассортимент специальных клапанов		PSML61AP	PSMM61AP	PSMM71AP	PSMM51AP	PS5620L61P	PS4020L61CP
Модули привода на 32 выхода	С боковыми отверстиями С нижними отверстиями	PSML62AP	PSMM62AP	PSMM72AP	PSMM52AP	-	-
Код заказа							
Размер пневматических отверстий	Питание Выпускное отверстие	G3/8"					
Размер пневматических отверстий управляющего контура	Питание Выпускное отверстие	Внутреннее или M7 G1/8"				Внутреннее Внутреннее	
Соединение модуля привода на 32 выхода							
Разъем питания 24 В пост. тока	Нет	Да	Да	Нет	Нет	Нет	Нет
		M12 - 5 выводов - штепсельный разъем - Вывод 1 : +24 В пост. тока - Вывод 2 : Не применяется - Вывод 3 : Общия - Вывод 4 : Не применяется - Вывод 5 : Защитное заземление					
Разъем расширителя объединительной шины	Нет	Нет	Да	Да	Нет	Нет	Нет
		M12 - 5 выводов - гнездовой разъем Использовать с PSSVEXT1 - Вывод 1 : CAN Экран - Вывод 2 : CAN B+ - Вывод 3 : CAN Земля - Вывод 4 : CAN Высокий сигнал - Вывод 5 : CAN Низкий сигнал					
Светодиодный дисплей состояния объединительной шины (сторона логики)	Питание объединительной шины: 1 x зеленый / красный 3 – Состояние объединительной шины: 1 x зеленый / красный Отказ выхода: 1 x красный Питание клапана: 1 x зеленый				Состояние модуля: 1 x зеленый / красный 3 – Состояние объединительной шины: 1 x зеленый / красный 1 x желтый / красный Отказ выхода: 1 x желтый / красный		

Источник питания объединительной шины и соленоидных клапанов:

Модули приводов на 32 выхода Isys Micro

Модули приводов на 32 выхода Isys ISO

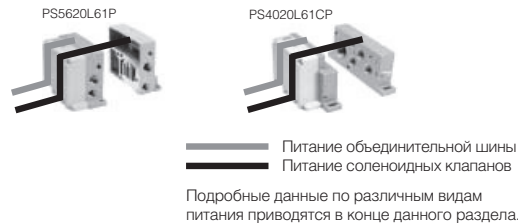
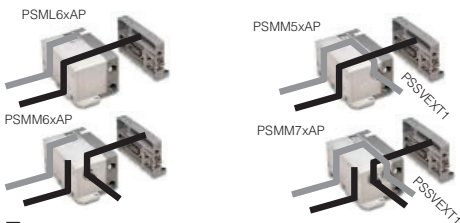



Принадлежности

Изображение	Описание	Тип разъема	Масса (г)	Код заказа
	Кабель расширения объединительной шины с кабелем длиной 1 м	M12 штепсельный разъем - кода А Головная плата	380	PSSVEXT1
	Разъем для питания 24 В пост. тока	M12 гнездовой - кода А	25	P8CS1205AA
	Линейное конечное устройство	M12 штепсельный - кода А	25	P8BPA00MA

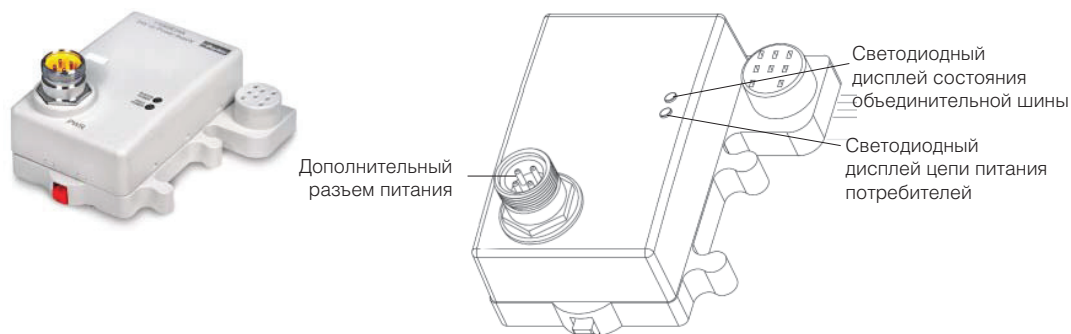

Расширительный модуль питания Isysnet



Расширительный модуль питания объединительной шины	
Код заказа расширительного модуля питания	PSSE24A
	
Соединение расширительного модуля	
Разъем питания	7/8" - 4 вывода – штепсельный разъем  <ul style="list-style-type: none"> - Вывод 1 : Питание потребителя + - Вывод 2 : Питание объединительной платы + - Вывод 3 : Питание объединительной платы + - Вывод 4 : Питание потребителя -
Светодиодный дисплей состояния (сторона логики)	Состояние питания шины: 1 x зеленый Состояние системы питания 5 В пост.тока 1 x зеленый



Соединительный разъем объединительной шины Isysnet



P8CS7804AA

Описание	Тип разъема	Масса (г)	Код заказа
Разъем питания	7/8" - 4 вывода	40	P8CS7804AA

Принадлежности объединительной шины Isysnet

Описание	Длина кабеля	Масса (г)	Код заказа
 Расширитель объединительной шины от модуля Isysnet	1 метр	380	PSSEXT1
	3 метра	760	PSSEXT3
 Кабель расширения объединительной 1 метр шины От привода на 32 выхода		380	PSSVEXT1

Коммуникационный модуль на 16 выходов DeviceNet:

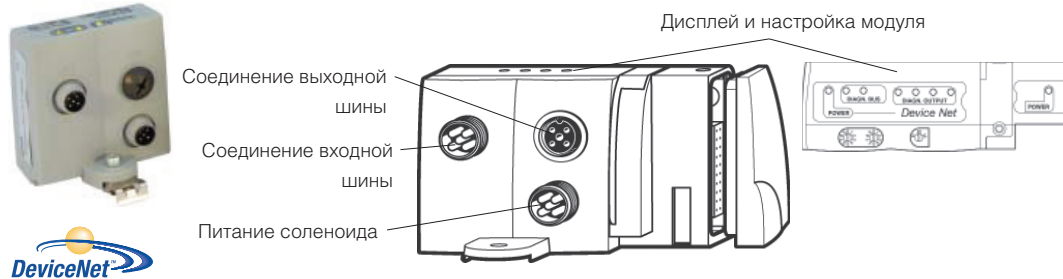

Адаптеры DeviceNet		Клапанная система Moduflex Valve System®		Isys Micro	
Ассортимент специальных клапанов					
Код заказа модуля DeviceNet		P2M2HBVD11600	P2M2HBVD21600	С боковыми отверстиями : PSMMD1AP С нижними отверстиями : PSMMD2AP	
Соединение адаптера					
Разъем питания		M12 - 5 выводов - штексельный разъем - код A - Вывод 1 : Не применяется - Вывод 2 : Не применяется - Вывод 3 : 0 В пост тока - соленоиды - Вывод 4 : 24 В пост тока - соленоиды - Вывод 5 : Защитное заземление (PE)		M12 - 5 выводов - штексельный разъем - код A - Вывод 1 : Не применяется - Вывод 2 : Не применяется - Вывод 3 : 0 В пост тока - соленоиды - Вывод 4 : 24 В пост тока - соленоиды - Вывод 5 : Защитное заземление (PE)	
Соединение входной шины				M12 - 5 выводов - штексельный разъем - код A - Вывод 1 : Сток - Вывод 2 : CAN В+ - Вывод 3 : CAN В- - Вывод 4 : CAN Высокий сигнал - Вывод 5 : CAN Низкий сигнал	
Соединение выходной шины				M12 - 5 выводов - гнездовой разъем - код A - Вывод 1 : Сток - Вывод 2 : CAN В+ - Вывод 3 : CAN В- - Вывод 4 : CAN Высокий сигнал - Вывод 5 : CAN Низкий сигнал	
Светодиодный дисплей	Питание адаптера: 1 x зеленый Состояние DeviceNet: 2 x зеленый / красный Питание соленоидных управляющих клапанов: 1 x зеленый / красный Диагностика соленоидных управляющих клапанов: 4 x красный				

Адаптеры клапанов

Описание	Ассортимент клапанов	Масса (г)	Код заказа
 PSMMD1AP	Сетевой адаптер Moduflex	Клапан Moduflex	30 P2M2HEV0B
	С коммуникационным модулем	Isys Micro	С боковыми отверстиями 200 PSMMD1AP
			С нижними отверстиями 200 PSMMD2AP
		Isys ISO 15407-2 - HA - HB	200 PS5620M41P
	Isys ISO 5599-2 - H1	300 PS4020M41CP	

Принадлежности для соединения коммуникационного модуля DeviceNet:

Описание	Тип соединения	Масса (г)	Код заказа
 P8CS1205AA	Разъем питания	M12 гнездовой - кода А 40 P8CS1205AA	
		M12 гнездовой - код В 40 P8CS1205AB	
Соединение входной шины	M12 гнездовой - кода А 25 P8CS1205AA		
Соединение выходной шины	M12 штексельный - код А 25 P8CS1205BA		
Линейное конечное устройство	M12 штексельный - код А 25 P8BPA00MA		

Коммуникационный модуль на 16 выходов CANopen

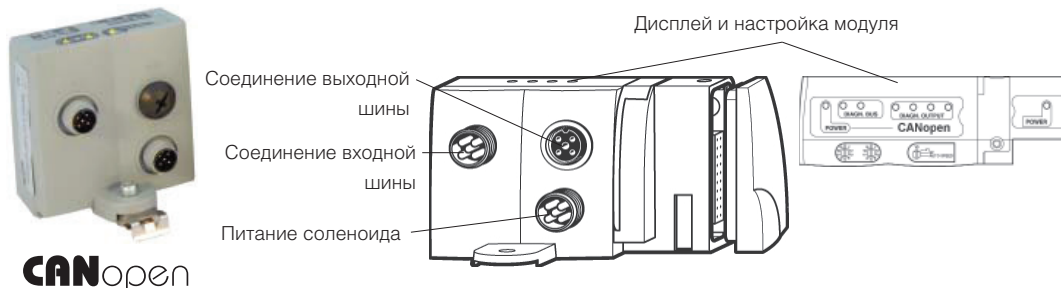

Адаптеры CANopen		Клапанная система Moduflex Valve System®		Isys Micro	
Ассортимент специальных клапанов		P2M2HBVC11600		P2M2HBVC21600	
Код заказа модуля CANopen				С боковыми отверстиями : PSMMD1AP С нижними отверстиями : PSMMD2AP	
Соединение адаптера					
Разъем питания		M12 - 5 выводов - штепсельный разъем - код B - Вывод 1 : Не применяется - Вывод 2 : Не применяется - Вывод 3 : 0 В пост тока - соленоиды - Вывод 4 : 24 В пост тока - соленоиды - Вывод 5 : Защитное заземление (PE)		M12 - 5 выводов - штепсельный разъем - код A - Вывод 1 : Не применяется - Вывод 2 : Не применяется - Вывод 3 : 0 В пост тока - соленоиды - Вывод 4 : 24 В пост тока - соленоиды - Вывод 5 : Защитное заземление (PE)	
Соединение входной шины		M12 - 5 выводов - штепсельный разъем - код A - Вывод 1 : Сток - Вывод 2 : CAN B+ - Вывод 3 : CAN B- - Вывод 4 : CAN Высокий сигнал - Вывод 5 : CAN Низкий сигнал			
Соединение выходной шины		M12 - 5 выводов - гнездовой разъем - код A - Вывод 1 : Сток - Вывод 2 : CAN B+ - Вывод 3 : CAN B- - Вывод 4 : CAN Высокий сигнал - Вывод 5 : CAN Низкий сигнал			
Светодиодный дисплей		Питание адаптера: 1 x зеленый Состояние CANopen: 2 x зеленый / красный Питание соленоидных управляющих клапанов: 1 x зеленый / красный Диагностика соленоидных управляющих клапанов: 4 x красный			

Адаптеры клапанов

Описание	Ассортимент клапанов	Масса (г)	Код заказа		
	Сетевой адаптер Moduflex	Клапан Moduflex	30	P2M2HEV0B	
	С коммуникационным модулем	Isys Micro	С боковыми отверстиями	200	PSMM41AP
			С нижними отверстиями	200	PSMM42AP
		Isys ISO 15407-2 - HA - HB		200	PS5620M41P
		Isys ISO 5599-2 - H1		300	PS4020M41CP

Принадлежности для соединения коммуникационного модуля CANopen

Описание	Тип соединения	Масса (г)	Код заказа	
	Разъем питания	M12 гнездовой - кода A	40	P8CS1205AA
		M12 гнездовой - код B	40	P8CS1205AB
Соединение входной шины	M12 гнездовой - кода A	25	P8CS1205AA	
Соединение выходной шины	M12 штепсельный - код A	25	P8CS1205BA	
Линейное конечное устройство	M12 штепсельный - код A	25	P8BPA00MA	

Коммуникационный модуль на 16 выходов Profibus DP

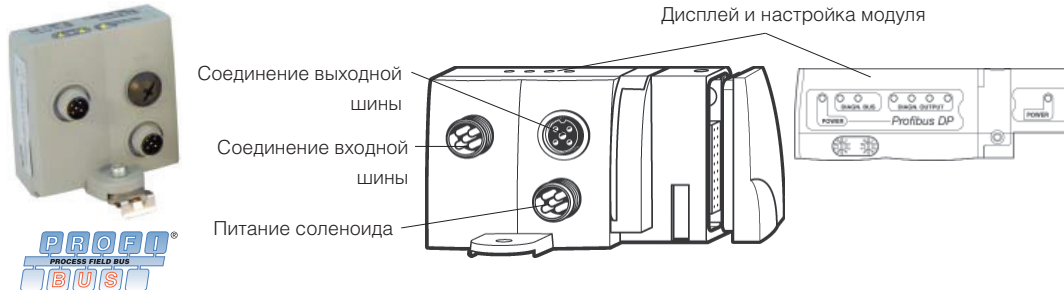

Адаптеры Profibus DP	
Ассортимент специальных клапанов	Клапанная система Moduflex Valve System®
Код заказа модуля DeviceNet	Isys Micro
	С боковыми отверстиями : PSMMP1AP
	С нижними отверстиями : PSMMP2AP
Соединение адаптера	
Разъем питания	<ul style="list-style-type: none"> M12 - 5 выводов - штепсельный разъем - код А - Вывод 1 : +24 В пост. тока - адаптер - Вывод 2 : Не применяется - Вывод 3 : 0 В пост. тока – Адаптер и соленоиды - Вывод 4 : 24 В пост тока - соленоиды - Вывод 5 : Защитное заземление (PE)
Соединение входной шины	<ul style="list-style-type: none"> M12 - 5 выводов - штепсельный разъем - код В - Вывод 1 : Шина + 5 В пост. тока - Вывод 2 : А - Линия - Вывод 3 : Шина заземления - Вывод 4 : В - линия - Вывод 5 : Экран
Соединение выходной шины	<ul style="list-style-type: none"> M12 - 5 выводов - гнездовой разъем - код В - Вывод 1 : Шина + 5 В пост. тока - Вывод 2 : А - Линия - Вывод 3 : Шина заземления - Вывод 4 : В - линия - Вывод 5 : Экран
Светодиодный дисплей	Питание адаптера: 1 х зеленый Состояние Profibus DP: 2 х зеленый / красный Питание соленоидных управляющих клапанов: 1 х зеленый / красный Диагностика соленоидных управляющих клапанов: 4 х красный

Адаптеры клапанов

Описание	Ассортимент клапанов	Масса (г)	Код заказа
 Сетевой адаптер Moduflex С коммуникационным модулем	Клапан Moduflex	30	P2M2HEV0B
	Isys Micro С боковыми отверстиями	200	PSMM41AP
	С нижними отверстиями	200	PSMM42AP
	Isys ISO 15407-2 - HA - HB	200	PS5620M41P
	Isys ISO 5599-2 - H1	300	PS4020M41CP

Принадлежности для соединения коммуникационного модуля Profibus DP

Описание	Тип соединения	Масса (г)	Код заказа
 P8CS1205BB	Разъем питания	M12 гнездовой - кода А	40 P8CS1205AA
	Соединение входной шины	M12 гнездовой – код В	25 P8CS1205AB
	Соединение выходной шины	M12 штепсельный разъем – код В	25 P8CS1205BB
	Линейное конечное устройство	M12 штепсельный разъем – код В	25 P8BPA00MB

Коммуникационный модуль на 16 выходов InterBus-S



INTERBUS-S

Адаптеры InterBus-S	
Ассортимент специальных клапанов Клапанная система Moduflex Valve System®	
Код заказа модуля InterBus-S P2M2HBVS11600	
Соединение адаптера	
Разъем питания	<p>M12 - 5 выводов - штепсельный разъем - код A - Вывод 1 : +24 В пост. тока - адаптер - Вывод 2 : Не применяется - Вывод 3 : 0 В пост. тока – Адаптер и соленоиды - Вывод 4 : 24 В пост тока - соленоиды - Вывод 5 : Защитное заземление (PE)</p>
Соединение входной шины	<p>M23 - 9 выводов - штепсельный разъем: - Вывод 1 : Цифровой выход - Вывод 6 : Не применяется - Вывод 2 : Цифровой выход - Вывод 7 : Не применяется - Вывод 3 : Цифровой вход - Вывод 8 : Не применяется - Вывод 4 : Цифровой вход - Вывод 9 : Не применяется - Вывод 5 : Земля</p>
Соединение выходной шины	<p>M23 - 9 выводов - гнездовой разъем: - Вывод 1 : Цифровой выход - Вывод 6 : Не применяется - Вывод 2 : Цифровой выход - Вывод 7 : Не применяется - Вывод 3 : Цифровой вход - Вывод 8 : Не применяется - Вывод 4 : Цифровой вход - Вывод 9 : RBST - Вывод 5 : Земля</p>
Светодиодный дисплей	Питание адаптера: 1 x зеленый Состояние InterBus S: 3 x зеленый / красный Питание соленоидных управляющих клапанов: 1 x зеленый / красный Диагностика соленоидных управляющих клапанов: 4 x красный

Адаптеры клапанов



P8MM41AP

Описание	Ассортимент клапанов	Масса (г)	Код заказа
Сетевой адаптер Moduflex Без коммуникационного модуля	Клапан Moduflex	30	P2M2HEV0B
	Isys Micro С боковыми отверстиями	200	PSMM41AP
		С нижними отверстиями	200
	Isys ISO 15407-2 - HA - HB	200	PS5620M41P
Isys ISO 5599-2 - H1	300	PS4020M41CP	

Принадлежности для соединения коммуникационного модуля InterBus-S



P8CS1205AA

Описание	Тип соединения	Масса (г)	Код заказа
Разъем питания	M12 гнездовой - кода A	40	P8CS1205AA

Коммуникационный модуль AS-interface

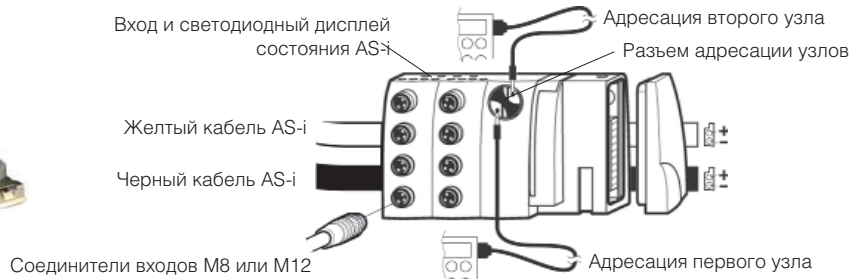

Адаптеры AS-i								
Код заказа модуля AS-i	P2M2HBVA10400	P2M2HBVA10800	P2M2HBVA20600	P2M2HBVA10808A	P2M2HBVA20608A	P2M2HBVA10404B	P2M2HBVA10808B	P2M2HBVA20608B
Версия AS-i	V2.0	V2.0	V2.1	V2.0	V2.1	V2.0	V2.0	V2.1
Количество адресов	1 / 31	2 / 31	2 / 31a + 31b	2 / 31	2 / 31a + 31b	1 / 31	2 / 31	2 / 31a + 31b
Кол-во выходов для соленоидных клапанов	4	8	6	8	6	4	8	6
Количество входов		-		8	8	4	8	8
Количество входных разъемов		-		8 x M8	8 x M8	4 x M12	4 x M12	4 x M12
Плотность входов / разъем		-		1	1	1	2	2
Соединение адаптера								
Желтый кабель	Сигнал шины							
	Питание шинного модуля и датчиков							
Черный кабель	Выходы 24 В пост. тока для соленоидных клапанов							
Соединение ВХОДОВ				<p>M18 - 3 вывода - гнездовой разъем:</p> <ul style="list-style-type: none"> - Вывод 1 : +24 В пост. тока - Вывод 3 : Общий - Вывод 4 : Вход 	<p>M12 - 5 выводов - гнездовой разъем:</p> <ul style="list-style-type: none"> Вывод 1 : +24 В пост. тока Вывод 2 : Вход 2 и 3 Вывод 3 : Общий Вывод 4 : Вход от 0 до 3 Вывод 5 : Не применяется 	<ul style="list-style-type: none"> - Вывод 1 : +24 В пост. тока - Вывод 2*: Нечетный вход - Вывод 3 : Общий - Вывод 4 : Четный вход - Вывод 5 : Не применяется <p>*только на левых разъемах</p>		
Светодиодный дисплей	Состояние узла: 2 x зеленый/красный для каждого узла Состояние входов: 4 x желтый для каждого узла Питание клапанов (24 В от шинной цепи питания): 1 x зеленый / красный							

Адаптеры клапанов



P8MM41AP

Описание	Ассортимент клапанов	Масса (г)	Код заказа
Сетевой адаптер Moduflex	Клапан Moduflex	30	P2M2HEV0B
Без коммуникационного модуля	Isys Micro	200	PSMM41AP
	С боковыми отверстиями	200	PSMM42AP
	Isys ISO 15407-2 - HA - HB	200	PS5620M41P
	Isys ISO 5599-2 - H1	300	PS4020M41CP

Разъемы для входов



P8CS0803J

P8CSY1212A

Описание	Тип соединения	Масса (г)	Код заказа
Быстроразъемный кабельный соединительный разъем	M8 штепсельный	25	P8CS0803J
	M12 штепсельный - код A	25	P8CS1204J
Y-образный	M12 штепсельный - 2 x M12 гнездовой	25	P8CSY1212A
Кабель адресации	M12 штепсельный - тип Jack	100	P8LS12JACK



Модули Isysnet

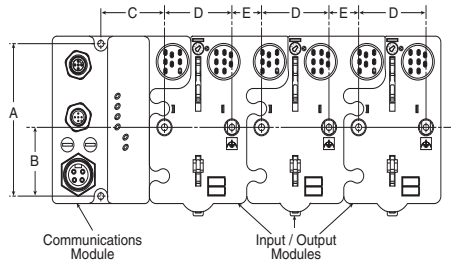

Размеры

A	B	C
102	46	48
D	E	F
51	22	11

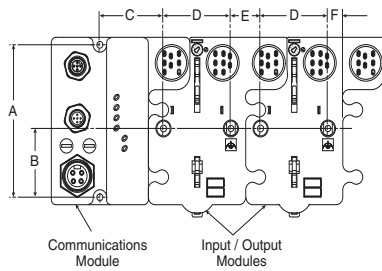

Isysnet с клапанами Isys ISO

HB-HA
Размеры

A	B	E	L	G
152	137	7.5	106	68
H	H ₁	J	K	L
8.4	45.8	4	110	16
M	P	W	W ₁	
137	152	40.8	56.8	

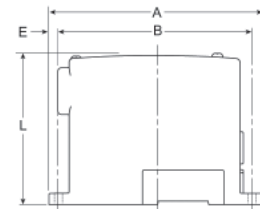
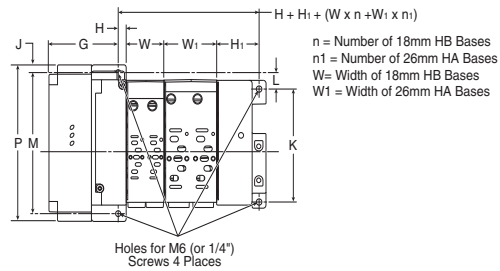

H1
Размеры

G	H	H ₁	J	K
56	15.9	15.9	8.5	165
P	W			
182	49			

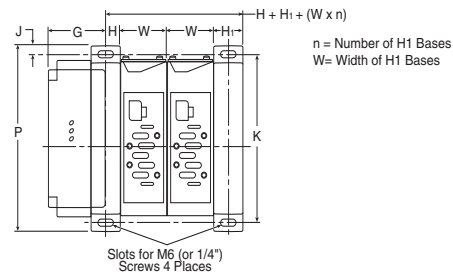

Isysnet с клапанами Isys Micro

С боковыми отверстиями

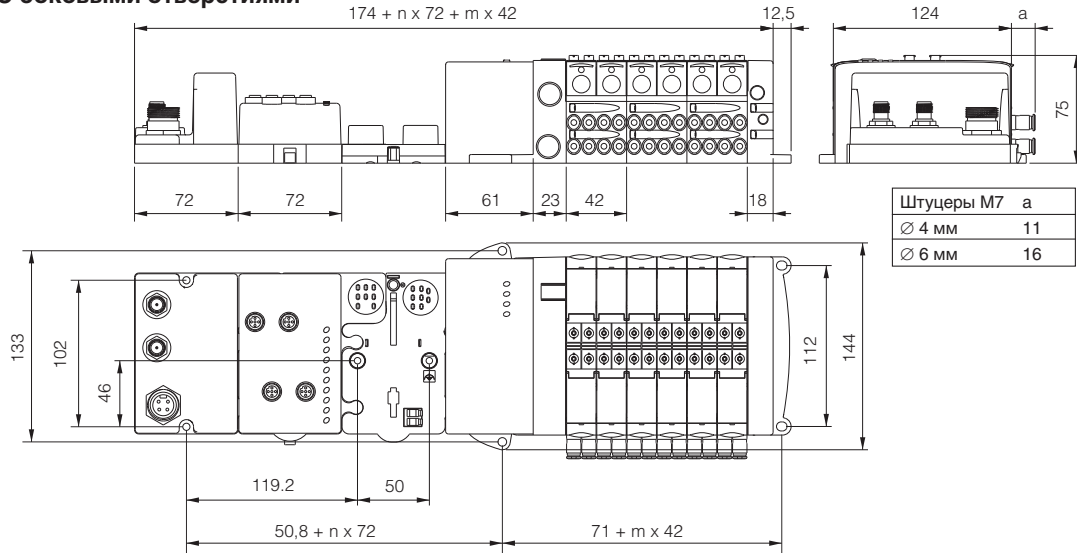

С нижними отверстиями

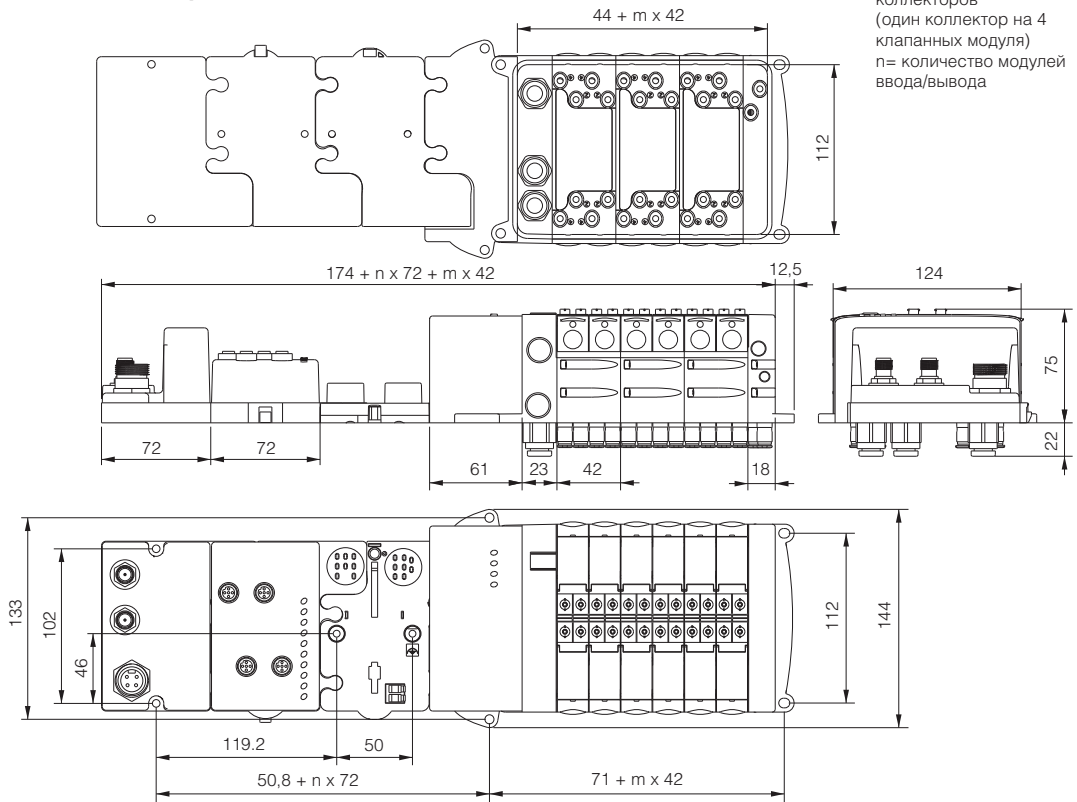

Шина Moduflex с клапанной системой Moduflex

Электрический головной модуль полевой шины Ширина: 62 мм	Комплект головного и хвостового пневматических модулей Ширина: 48 мм	Модули Типоразмер 1 Ширина: 25 мм	Модули Типоразмер 2 Ширина: 37,5 мм	Промежуточный модуль Ширина: 25 мм
---	---	--------------------------------------	--	---------------------------------------

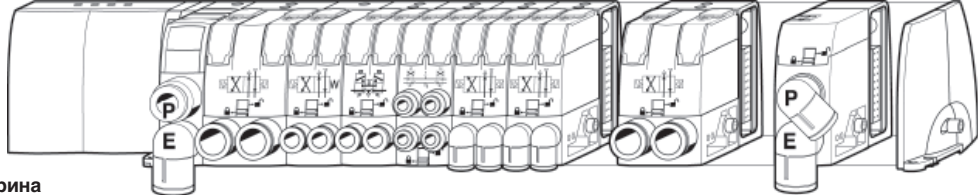

Общая ширина клапанного блока зависит от состава клапанов

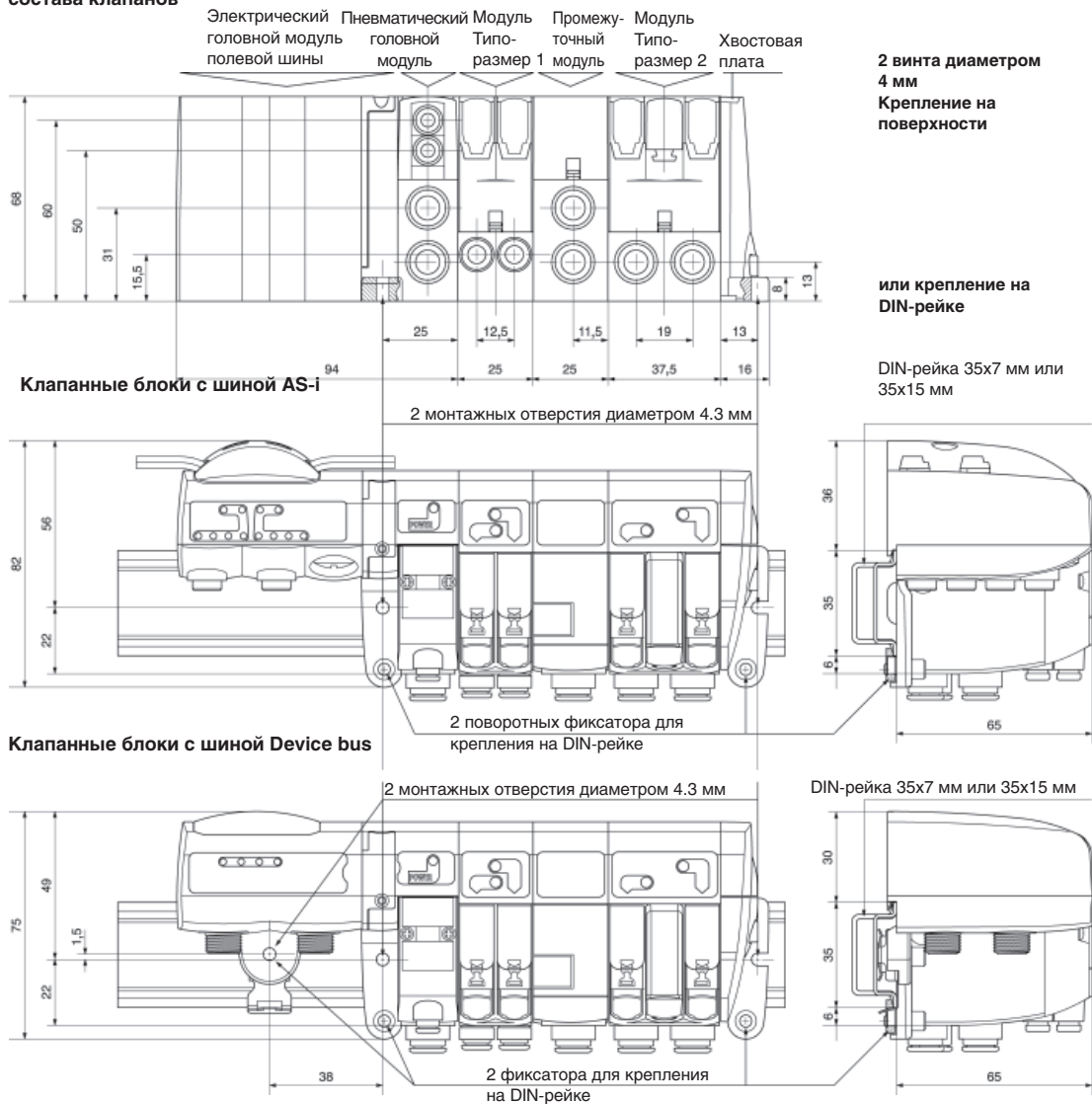

Шина Moduflex с клапанами Isys Micro

С боковыми отверстиями

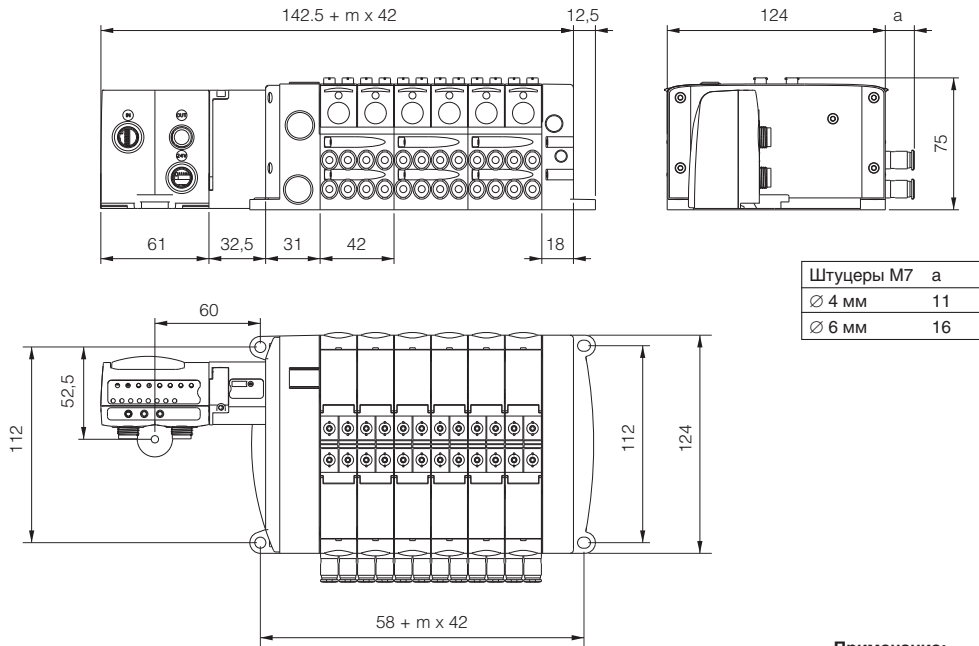

Примечание:
 m = количество коллекторов (один коллектор на 4 клапанных модуля)

С нижними отверстиями

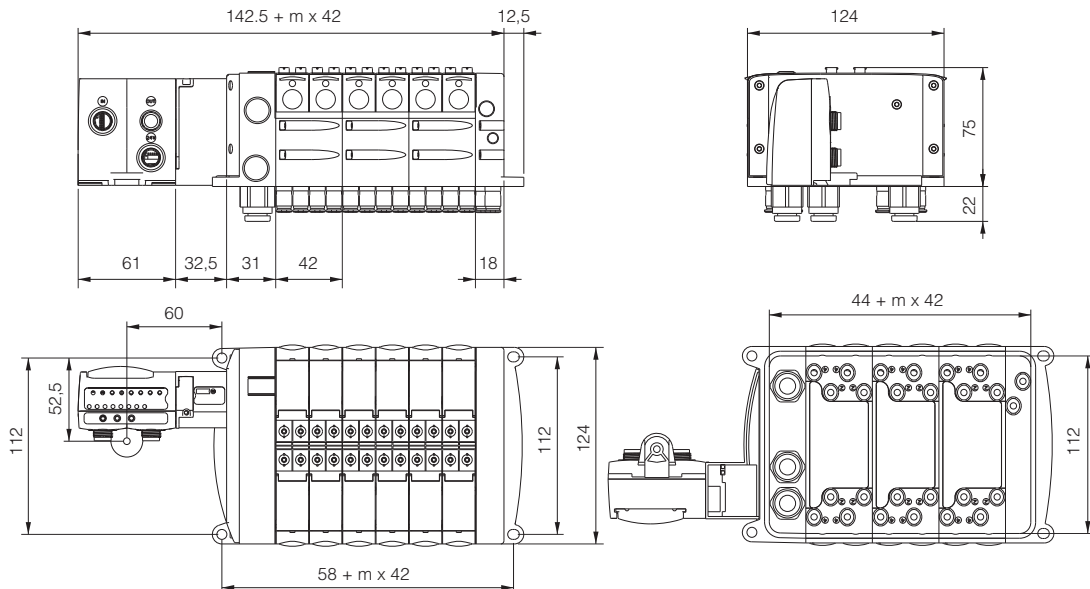

Клапан с 2/2-ходовым прямым приводом

Клапаны общего назначения для сухого воздуха или воздушно-масляных смесей, нейтральных газов и жидкостей

Описание:

- Клапан с 2/2-ходовым прямым приводом – нормально закрытый.
- Катушка IP65 для штепсельной вилки 2 P + E в соответствии с DIN 43650, тип A
- Потребляемая мощность 2 Вт (перем. ток), 9 Вт (пост. ток)



Области применения:

- Отключение и регулирование (включение-выключение) подачи воды, воздуха, легких сортов масла, пара и инертных газов
- Увлажнители, сварочные системы, промышленные моечные машины, автоматические дозаторы, горелки на дизельном топливе, стерилизаторы, компрессоры.

Диапазон температур: Мин.: -10°C | Макс.: См. таблицу

Материал уплотнений: См. таблицу

Преимущества:

- Универсальный продукт для многих областей, требующих применения нормально закрытого клапана 2/2, прочной конструкции.

Размер отверстия	Дроссельное отверстие	K _v	Допустимый перепад давления (бар)			Температура среды °C	Материал уплотнений	Идентификационный номер			Опции
			Мин.	Макс. Пост. ток	Макс. Перемен. ток			Клапан	Корпус	Катушка	

Клапан с 2/2-ходовым прямым приводом

Нормально ЗАКРЫТЫЙ

1/8"	2.5	3.50	0	10.0	28.0	100°C	Резина	E121K23	2995	481865	-
1/8"	3.0	4.50	0	7.0	10.0	100°C	Фторэластомер	121K1302	2995	481865	-
1/4"	1.2	0.85	0	36.0	80.0	100°C	Резина	E121K65	2995	481865	-
1/4"	1.5	1.50	0	25.0	60.0	75°C	ПТФХЭ	E121K04	2995	481865	-
1/4"	1.5	1.50	0	25.0	60.0	100°C	Резина	E121K67	2995	481865	-
1/4"	1.5	1.50	0	20.0	20.0	100°C	Фторэластомер	E121K0402	2995	481865	-
1/4"	2.5	3.50	0	10.0	28.0	75°C	ПТФХЭ	E121K07	2995	481865	-
1/4"	2.5	3.50	0	7.0	14.0	100°C	Фторэластомер	121K0706	2995	481865	-
1/4"	2.5	3.50	0	10.0	28.0	100°C	Резина	E121K63	2995	481865	-
1/4"	3.0	4.50	0	7.0	20.0	75°C	ПТФХЭ	E121K03	2995	481865	-
1/4"	3.0	4.50	0	7.0	10.0	100°C	Фторэластомер	E121K0302	2995	481865	-
1/4"	3.0	4.50	0	7.0	10.0	100°C	ЭПДМ	121K0323	2995	481865	-
1/4"	3.0	4.50	0	7.0	10.0	100°C	Фторэластомер	E121K0352	2995	481865	**
1/4"	3.0	4.50	0	7.0	20.0	100°C	Резина	E121K64	2995	481865	-
1/4"	4.0	7.50	0	4.0	10.0	100°C	Фторэластомер	121K02	2995	481865	-
1/4"	4.0	7.50	0	4.0	10.0	100°C	Фторэластомер	121K0250	2995	481865	**
1/4"	5.0	11.00	0	2.0	7.0	100°C	Фторэластомер	121K01	2995	481865	-
1/4"	5.0	11.00	0	2.0	7.0	100°C	ЭПДМ	121K0103	2995	481865	-
1/4"	5.0	11.00	0	2.0	7.0	100°C	Фторэластомер	121K0150	2995	481865	**
1/4"	5.0	11.00	0	2.0	7.0	100°C	Фторэластомер	121K3106	2995	481865	-
3/8"	4.0	7.50	0	4.0	10.0	100°C	Фторэластомер	121K3206	2995	481865	-
3/8"	6.0	12.00	0	1.1	5.0	100°C	Фторэластомер	121K3303	2995	481865	-
3/8"	6.0	12.00	0	1.1	5.0	100°C	Фторэластомер	121K3306	2995	481865	-
1/2"	8.5	25.00	0	0.5	1.1	100°C	Фторэластомер	E121K46	2995	481865	-
1/2"	11.0	36.00	0	0.3	0.7	100°C	Фторэластомер	E121K45	2995	481865	-

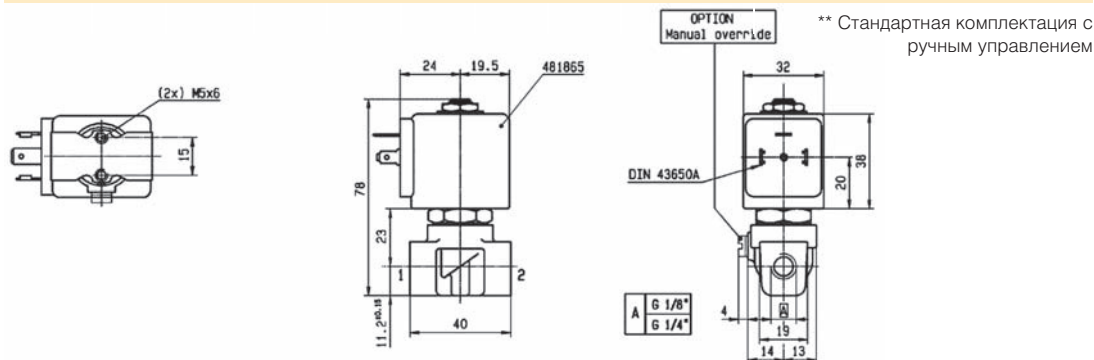

** Стандартная комплектация с ручным управлением

Соленоидные клапаны 2/2 и 3/2 для применения в пневматических системах высокого давления – 40 бар

Особенности изделия:

- Клапаны 2/2 и 3/2-ходовые клапаны – с управляющим приводом
- Монтаж на трубах (G 1/2- 3/4) или монтаж на опорных плитах
- 1.5 (2) - 40 бар
- Нормально открытые или нормально закрытые
- Внутренняя или внешняя подача управляющего давления

Преимущества для покупателя:

- Безопасность работы
- Надежность
- Стабильное быстродействие
- Воспроизводимость
- Отсутствие утечек
- Встроенный невозвратный клапан (версия 421)

В новых технологиях, разработанных в последние годы, становится необходимым использование манометра высокого давления.

Регулирование потоков указанных сред можно осуществлять с помощью соленоидных клапанов, специально разработанных компанией Parker Lucifer для систем высокого давления (максимум до 50 бар).

Срок службы составляет несколько миллионов циклов, быстродействие – несколько миллисекунд, это позволяет использовать данные клапаны в условиях интенсивной эксплуатации и на высокотехнологичных машинах, например, на машинах для формовки пластиковых бутылок или на машинах лазерной резки.

Кроме того, компания Parker Lucifer разрабатывает специальные клапаны или адаптированные блоки для удовлетворения конкретных нужд потребителей.

Для получения более подробной информации обратитесь к агенту

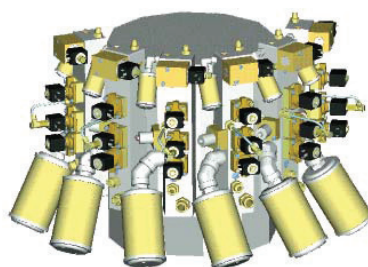
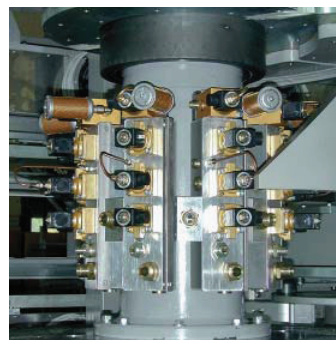

Примеры применения

Основные технические характеристики

Функция

2/2 с пневматическим управлением:

Нормально закрытый (с внутренним управляющим давлением), тип 321H/F

Нормально закрытый (с внешним управляющим давлением), тип 421H/F

Нормально открытый (с внутренним управляющим давлением), тип 322H/F

3/2 с пневматическим управлением: Нормально закрытый (с внутренним давлением), тип 331B

Схема ISO

321H/F

322H/F

421H/F

331B

Монтаж

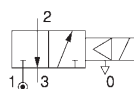
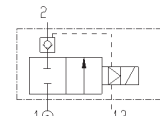
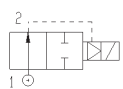
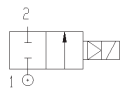

- Для непосредственного монтажа на трубах G 1/2" или 3/4" (Клапан 2/2, тип H); G 1/4 (Клапан 3/2, тип B)
- Для монтажа на опорной плите (тип F)

Номинальный диаметр

15 мм (тип H), 14 мм (тип F)

Давление

Для версии с внешним управляющим давлением, последнее должно всегда быть выше регулируемого давления

Внешние утечки

0 м³/мин

Внутренние утечки

< 20 м³/мин

Среды

Сухой воздух или сухая воздушно-масляная смесь, аргон, азот.
Кислород – по требованию.

Испытательное давление

200 бар

Фильтрация

< 1 мкм

Срок службы

- > 2 10⁶ циклов (сухой и чистый воздух)
- > 8 10⁶ циклов (воздушно-масляная смесь)

Температура

Окружающая / рабочая среда, мин.: -10 °C
Окружающая / рабочая среда, макс.: +50 °C

Технические характеристики материалов

Корпус/крышка: Клапаны 2/2: Латунь - Клапаны 3/2: Алюминий
Уплотнения управляющего клапана: Полиуретан
Главные уплотнения: Фторэластомер (Viton®) с изолирующей диафрагмой из полиуретана
Труба и плунжер: Нержавеющая сталь
Катушка: Герметичная оболочка PA66 + 30% стекловолокно

Опции

Макс. Др = 50 бар по требованию

Быстродействие

В зависимости от области применения

Монтажное положение

Произвольное

Специальные разработки

Кроме того, компания Parker Lucifer разрабатывает специальные клапаны или адаптированные блоки для удовлетворения конкретных нужд потребителей.
Для получения более подробной информации обратитесь к агенту

Размер отверстия	Дроссельное отверстие	Коэффициент потока (л/мин)	Допустимый перепад давления (бар)			Температура среды (С°)	Материал уплотнений	Идентификационный номер				Типоразмер
			Г	мм	Газ Qn			Мин.	Макс. Пост. ток	Макс. Перем. ток	Газ Макс.	

Клапаны 2/2 – Для непосредственного монтажа на трубах

Нормально ЗАКРЫТЫЙ

1/2"	15	3150	1.5	40	40	50	Фторэластомер	-	321H35	2995	См. таблицу	1
3/4"	15	3550	1.5	40	40	50	Фторэластомер	-	321H36	2995	См. таблицу	1

Клапаны 2/2 – Для непосредственного монтажа на трубах

Нормально ОТКРЫТЫЙ

1/2"	15	3150	1.5	40	40	50	Фторэластомер	-	322H35	2995	См. таблицу	2
3/4"	15	3550	1.5	40	40	50	Фторэластомер	-	322H36	2995	См. таблицу	2

КЛАПАНЫ 2/2 – ДЛЯ НЕПОСРЕДСТВЕННОГО МОНТАЖА НА ТРУБАХ

ВНЕШНЕЕ УПРАВЛЕНИЕ

1/2"	15	3150	2	40	40	50	Фторэластомер	-	421H35	2995	См. таблицу	3
3/4"	15	3550	2	40	40	50	Фторэластомер	-	421H36	2995	См. таблицу	3

Клапаны 2/2 – Для монтажа на опорных плитах

Нормально ЗАКРЫТЫЙ

-	14	2100	1.5	40	40	50	Фторэластомер	-	321F35	2995	См. таблицу	4
-	22	7000	5	40	40	50	Фторэластомер	-	321F37	2995	См. таблицу	-

Клапаны 2/2 – Для монтажа на опорных плитах

Нормально ОТКРЫТЫЙ

-	14	2100	1.5	40	40	50	Фторэластомер	-	322F35	2995	См. таблицу	5
-	22	7000	1.5	40	40	50	Фторэластомер	-	322F37	2995	См. таблицу	-

Клапаны 2/2 – Для монтажа на опорных плитах

Внешнее управление

-	14	2100	2	40	40	50	Фторэластомер	-	421F35	2995	См. таблицу	6
---	----	------	---	----	----	----	---------------	---	--------	------	-------------	---

Клапаны 3/2 – Для непосредственного монтажа на трубах

Нормально ЗАКРЫТЫЙ

1/4"	8	750	1	40	40	50	Полиуретан	-	331B31	2995	См. таблицу	7
------	---	-----	---	----	----	----	------------	---	--------	------	-------------	---

Клапаны 3/2 – Для монтажа на опорных плитах

Нормально ЗАКРЫТЫЙ

-	8	750	1	40	40	50	Полиуретан	-	331F31	2995	См. таблицу	-
---	---	-----	---	----	----	----	------------	---	--------	------	-------------	---

Выпускаемые электрические компоненты:

На следующих страницах приводятся стандартные детали выпускаемых катушек. Благодаря инновационной конструкции втулки можно использовать все перечисленные клапаны Parker в особых условиях, например, водонепроницаемое (IP67) или взрывобезопасное исполнение.

Для получения более подробной информации обратитесь к агенту

Размеры

Типоразмер №1

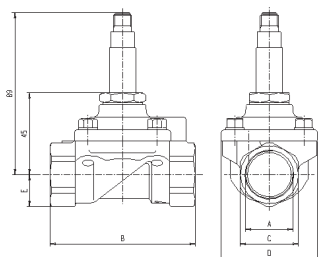

Типоразмер №2

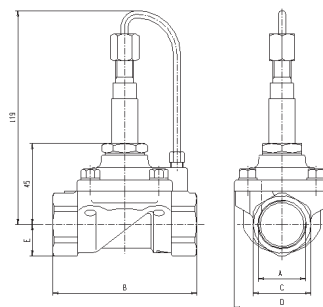

Типоразмер №3

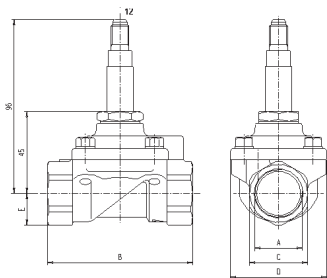

A	B	C	D	E
G3/4"	80	32	53	17.5
G1/2"	75	27	53	13.5

Типоразмер №4

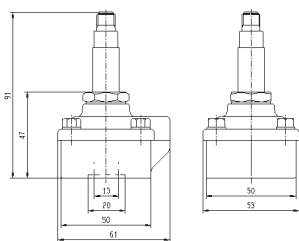

Типоразмер №5

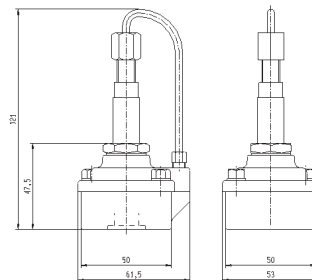

Типоразмер №6

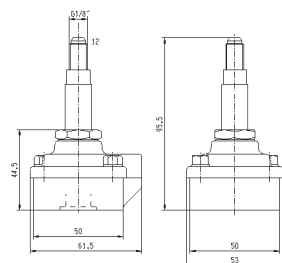

Типоразмер №7

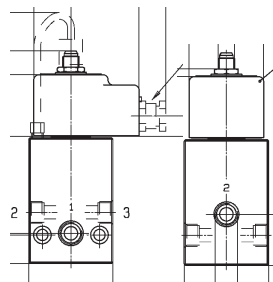

Наличие электрических компонентов

Наличие электрических компонентов - 32 мм

Серия 481865 – Стандартная моночастотная катушка, класс F, IP65

В оболочке из синтетического материала, разъем для штепсельной вилки 2P+E DIN 43650 A, класс изоляции IP65 должен рассматриваться только с заглушкой соединительного разъема. Данная катушка соответствует стандарту безопасности IEC/CENELEC и европейской директиве по низкому напряжению 73/23/EC.

Напряжение, В	Потребляемая мощность	Идент. номер	Одобрения	Окружающая температура	Класс изоляции	Размерный чертёж
24/50	8 Вт	481865A2	-	от -40°C до +50°C	Класс F 155°C	8
48/50	8 Вт	481865A4	-	от -40°C до +50°C	Класс F 155°C	8
110/50	8 Вт	481865A5	-	от -40°C до +50°C	Класс F 155°C	8
220-230/50	8 Вт	4818653D	-	от -40°C до +50°C	Класс F 155°C	8
380/50	8 Вт	481865A9	-	от -40°C до +50°C	Класс F 155°C	8
24/60	8 Вт	481865B2	-	от -40°C до +50°C	Класс F 155°C	8
230/60	8 Вт	481865J3	-	от -40°C до +50°C	Класс F 155°C	8
115/60	8 Вт	481865K8	-	от -40°C до +50°C	Класс F 155°C	8
12 В пост. тока	9 Вт	481865C1	-	от -40°C до +50°C	Класс F 155°C	8
24 В пост. тока	9 Вт	481865C2	-	от -40°C до +50°C	Класс F 155°C	8
48 В пост. тока	9 Вт	481865C4	-	от -40°C до +50°C	Класс F 155°C	8
110 В пост. тока	9 Вт	481865C5	-	от -40°C до +50°C	Класс F 155°C	8

Допускаемые

отклонения напряжения: от -10% до +10% номинального напряжения (перем. ток), от -5% до +10% номинального напряжения (пост. ток)

Режим использования: Катушка непрерывного действия (100% ED)

Масса: 130 г (без катушки)

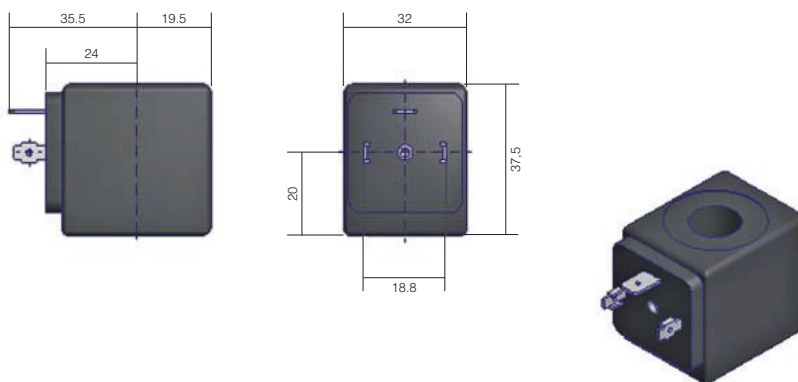

Все размеры даны в мм

Размерный чертёж №8

Наличие электрических компонентов - 32 мм

Серия 483510 – Стандартная бичастотная катушка, класс F, IP65

В оболочке из синтетического материала, разъем для штепсельной вилки 2P+E DIN 43650 A, класс изоляции IP65 должен рассматриваться только с заглушкой соединительного разъема.

Данная катушка соответствует стандарту безопасности IEC/CENELEC и европейской директиве по низкому напряжению 73/23/EC.

Напряжение, В	Потребляемая мощность	Идент. номер	Одобрения	Окружающая температура	Класс изоляции	Размерный чертеж
12/50-60	9 Вт	4835101W	-	от -40°C до +50°C	Класс F 155°C	8
24/50-60	9 Вт	483510P0	-	от -40°C до +50°C	Класс F 155°C	8
48/50-60	9 Вт	483510S4	-	от -40°C до +50°C	Класс F 155°C	8
110-115/50 120/60	9 Вт	483510S5	-	от -40°C до +50°C	Класс F 155°C	8
220-240/50 240/60	9 Вт	483510S6	-	от -40°C до +50°C	Класс F 155°C	8

Допускаемые

отклонения напряжения: от -10% до +10% номинального напряжения (перем. ток), от -5% до +10% номинального напряжения (пост. ток)

Режим использования: Катушка непрерывного действия (100% ED)

Масса: 130 г (без катушки)

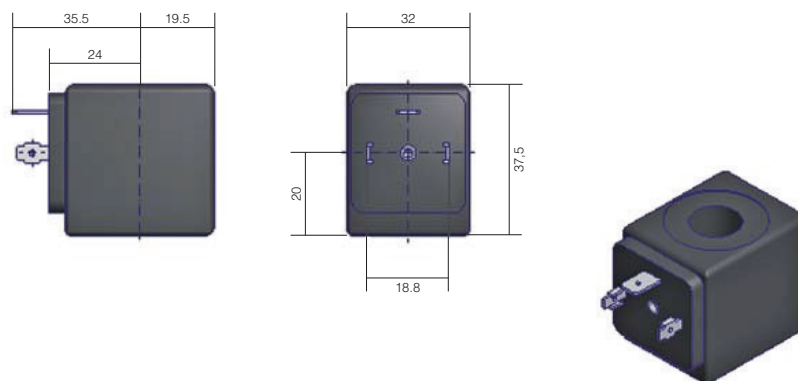

Все размеры даны в мм

Размерный чертеж №8

2-ходовые соленоидные клапаны высокой пропускной способности

Быстрое переключение

Соленоидный клапан 2/2 с магнитно-подъемным эффектом используется для регулирования воздуха или пульсаций воздуха в таких областях применения, где требуется максимальное быстродействие и/или длительный срок эксплуатации.

Расход до 40 м³/ч (только для дозвуковых потоков), например: ткацкие станки, печатные станки, сортировочные машины, машины для счета банкнот.

Конструктивные особенности

- Штепсельный разъем 2P+E DIN 43650A
- Степень защиты IP65
- Направляющие кольца с длительным сроком службы
- Высокоэффективный плунжер с низким остаточным намагничиванием и длительным сроком службы
- Гаситель ударных нагрузок увеличивает срок службы клапана
- Диск седла из полиуретана обеспечивает магнитно-подъемный эффект

Чертеж сечения клапана 221 J 3311

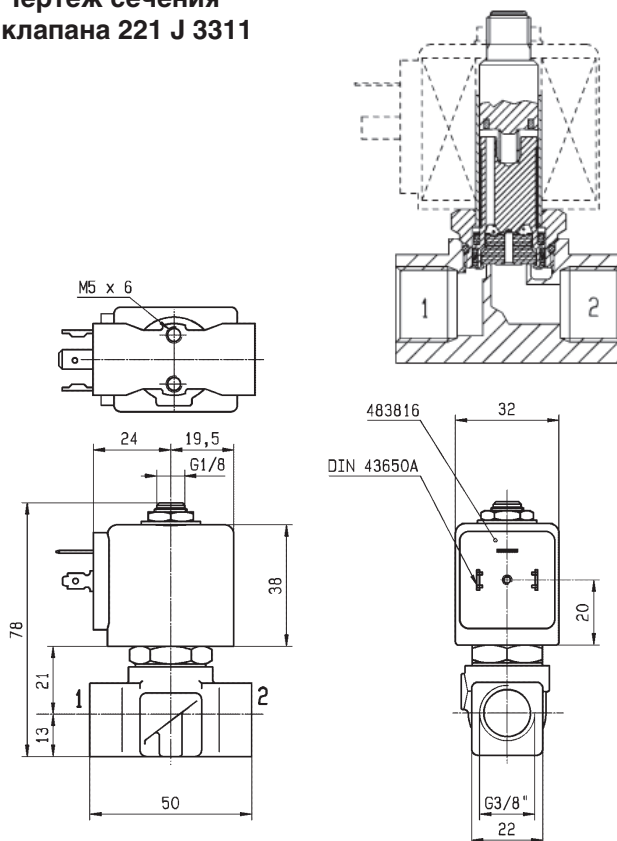

Типичное быстродействие

При 20 Гц (40% на открытие)

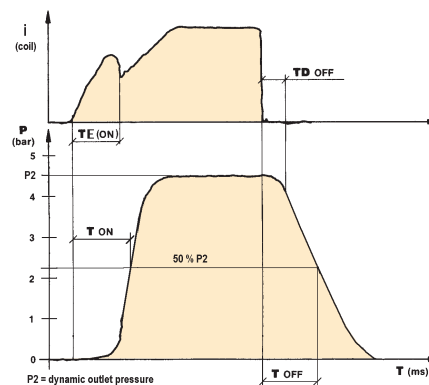

Расход (клапан открыт на 100%)

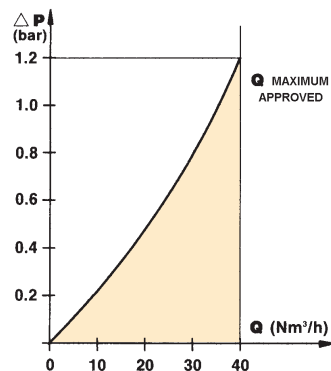

Технические данные

Функция:	Соленоидный клапан 2/2 закрывается при отключении питания.			
Конструкция:	Трубчатый клапан с пневматическим управлением, с магнитно-подъемным эффектом.			
Монтаж:	Для непосредственного монтажа на трубах или с помощью винта M5x6 мм (см. размеры)			
Монтажное положение:	Произвольное.			
Характеристики материалов:	Корпус из ковanej латуни. Внутренние части из нержавеющей стали. Уплотнительный материал из полиуретана.			
Диапазон допустимого перепада давления:	Δp мин.	= 0 бар		
	Δp макс.	= 7 бар		
Быстродействие (см. п. 2):	Условия: Номинальное напряжение 24 В пост. тока, расход 34 м ³ /ч. Стандартное динамическое давление (дрессельное отверстие 2): 4,5 бар. Быстродействие увеличивается после 300 млн. циклов.			
Включение:	Время включения, : 9,5 - 12 мс Электрическое быстродействие, когда плунжер находится в полностью втянутом положении. T on: 10-14 мс Время заполнения, пока давление не достигнет 50% выходного давления P2 (собственный объем клапана, с заглушенным выходным отверстием)			
Выключение:	Время выключения TD off: 4 - 8 мс Время закрывания, когда плунжер находится в исходном положении. T off: 5,5 - 9,5 мс Время опорожнения, пока давление не упадет до 50% от давления P2. Это быстродействие зависит от потребителя на выходном отверстии.			
Частота циклов:	До 30 Гц			
Срок службы:	> 500 млн. циклов Условия: Управление сухим и фильтрованным воздухом при 20 мкм, (точка росы +2°C). P макс. 5 бар, номинальное напряжение 24 В пост. Тока, вибрации от 5 до 500 Гц.			
Рабочая среда:	Управляющий воздух (сухой, без содержания масел), фильтрованный на 20 мкм.			
Температура среды:	Мин. 0°C. Макс. + 40°C.			
Окружающая температура:	от 0°C до +50°C			
Вибрация:	до 1500 Гц, максимальная ударная нагрузка 10 g При максимальной номинальной вибрации срок службы сокращается.			
Электрическая часть:	32 мм катушка 483816 (14 Вт пост. тока) в оболочке из синтетического материала Соединение при помощи штепсельного 3-штырькового разъема DIN 43650, тип A			
Работа соленоида:	Относительное время работы: 80% макс. для цикла 30 Гц (33 мс). 70% макс. для цикла 20 Гц (50 мс). 55% макс. для цикла 10 Гц (100 мс). 25% макс. для цикла 1 час (этот клапан может не работать при ED 100%) $x \% = \frac{\text{Время под напряжением, } 100 \text{ ч}}{\text{Время цикла}}$			
Корпус:	3 варианта 2994/2995/299560.			
Напряжение:	24 В пост. тока			
Допускаемые отклонения напряжения:	±10%.			
Класс изоляции материала:	Класс F (155 °C).			
Комплект запчастей:	Не выпускается			
Размер отверстия:	G	3/8		
Дроссельное отверстие:	мм	8		
Qmax:	м ³ /ч	40		
Допустимый перепад давления:	Мин	0		
	Макс.	7		
Максимально допустимая температура среды:	Воздух	40		
Идент. №:	Клапан	221 J 3311		
	Корпус	2994	2995	299560
	Катушка	483816		
Потребляемая мощность:	Вт	14		
Масса:	г	360		

3-ходовой соленоидный клапан – прямого действия

Клапаны общего назначения для сухого воздуха или воздушно-масляных смесей, нейтральных газов и жидкостей



Описание:

- 3-ходовой соленоидный клапан – прямого действия – нормально закрытый
- Катушка IP65 для штепсельной вилки 2 P + E в соответствии с DIN 43650, тип A
- Потребляемая мощность 2 Вт (перем. ток), 9 Вт (пост. ток)

Области применения:

- Эта серия используется в тех областях применения, где требуется приведение в действие и автоматическая разрядка подвижных систем.
- Типичные варианты применения: стерилизаторы, приведение в действие цилиндров, воздушные компрессоры, горелки на дизельном топливе, управляющие клапаны, водоочистные установки.

Диапазон температур:

- Мин.: -10°C Макс.: См. таблицу

Материал уплотнений:

- Фторэластомер, ПТФХЭ

Преимущества:

- Универсальный продукт для многих областей, требующих применения нормально закрытого клапана 2/2, прочной конструкции.

Размер отверстия	Дроссельное отверстие	K _v	Допустимый перепад давления (бар)		Температура	Материал уплотнений	Идентификационный номер			Опции
			Мин.	Макс.			Клапан	Корпус	Катушка	

3-ходовой соленоидный клапан – прямого действия – нормально закрытый Нормально ЗАКРЫТЫЙ

1/8"	1.5	1.5	0	15	100°C	Фторэластомер	E131K14	2995	481865	-
1/8"	2.0	2.5 (3.5)*	0	10	100°C	Фторэластомер	131K16	2995	481865	-
1/8"	2.0	2.5 (3.5)*	0	10	100°C	Фторэластомер	131K1650	2995	481865	**
1/8"	2.5	3.5	0	7	100°C	Фторэластомер	E131K13	2995	481865	-
1/4"	0.8	0.3	0	40	75°C	ПТФХЭ	131K05	2995	481865	-
1/4"	1.5	1.5	0	15	100°C	Фторэластомер	E131K04	2995	481865	-
1/4"	1.5	1.5	0	15	100°C	Фторэластомер	E131K0450	2995	481865	**
1/4"	2.0	2.5 (3.5)*	0	10	100°C	Фторэластомер	E131K06	2995	481865	-
1/4"	2.0	2.5 (3.5)*	0	10	100°C	Фторэластомер	E131K0650	2995	481865	**
1/4"	2.5	3.5	0	7	100°C	Фторэластомер	E131K03	2995	481865	-
1/4"	2.5	3.5	0	7	100°C	Фторэластомер	E131K0350	2995	481865	**

* K_v для выпускной стороны

** Стандартная комплектация с ручным управлением

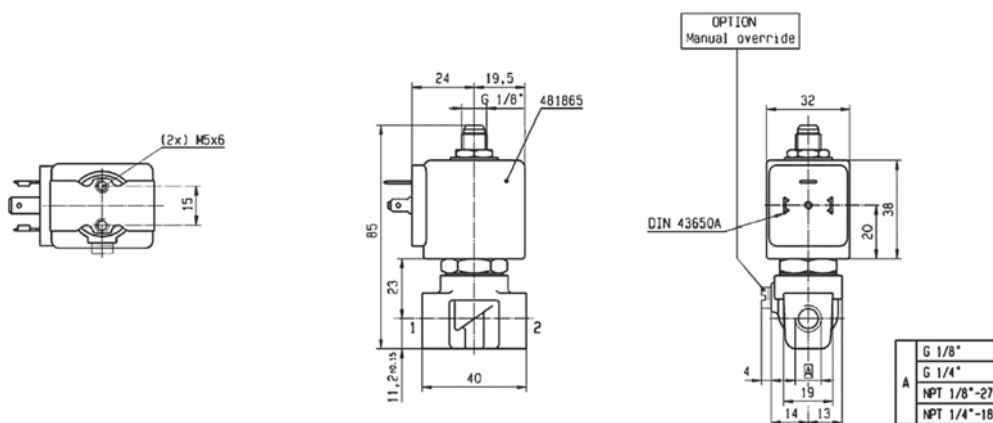

Прочтите раздел «Порядок оформления заказа» в конце каждой главы по катушкам.

Клапаны для регулирования пневматических приводов

Интерфейс NAMUR 1/4" и 1/2"

NAMUR + трубные версии для безопасных и опасных зон. Конструкция интерфейса соответствует стандарту NAMUR и рекомендациям VDI/VDE 3845 отрасли производства приводов.

Это обеспечивает компактную конструкцию привода/клапанного блока.

В случае функции 3/2 воздух в подпружиненной камере привода проходит через управляющий клапан (функция вторичного вентиляционного канала).

Это предотвращает коррозию пружин привода.

F	T	D1	D2	D3	D4	Мин.	M
		мм	мм	мм	мм	мм	мм
M5	1/4	32	24	8	12	M5	
M6	1/2	45	40	10	16	M6	

- Высокий расход: 1.250 л/мин (1/4"), 3.000 л/мин (1/2"),
- Компактная конструкция
- Длительный срок службы
- Серии N3x и P3x совместимы с любыми катушками Parker Lucifer (ATEX или иные) электрической группы 2 (катушки 8/9 Вт)

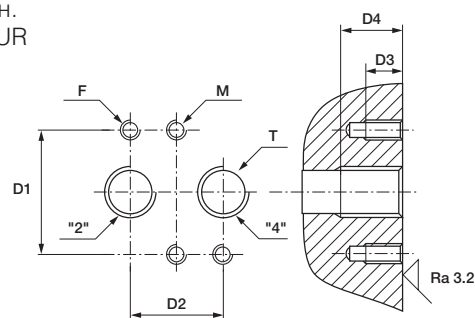

F: 2 монтажных отверстия - T: 2 управляющих отверстия привода - M: 2 отверстия для установочных штифтов

- Соответствие стандарту безопасности
- Сокращенная инвентарная ведомость (функции 3/2 и 5/2 с одним и тем же клапаном на серии 341Nx5)
- Механическая часть клапан сертифицирована ATEX в соответствии со стандартом EN 13463-1 & -5

Общая информация

Функция:	Клапаны /2, 5/2, 3/2 <=> 5/2 и 5/3.
Ручное управление:	Стандартное на всех версиях
Конструкция:	Серии Nxx и Pxx: Золотниковый клапан с соленоидным приводом в сочетании с версиями с подпружиненным исполнительным механизмом и с приводом от давления возвратного воздуха и внешнего воздуха Серия V0x: Соленоидный клапан прямого действия с возвратной пружиной.
Монтаж:	Серия Nxx: Для прямого монтажа на интерфейсе NAMUR 1/4" и 1/2" Серия Pxx: Трубные клапаны G1/4" и G1/2" Серия Vxx: Оборудованы барашковым болтом G1/8" или G1/4"
Монтажное положение:	Произвольное.
Спецификация материалов:	Алюминиевый корпус. Внутренние части из нержавеющей стали. Уплотнительные материалы из бутадиеннитрильного каучука
Диапазон допустимого перепада давления:	Δр мин. = см. таблицу Δр мин. = 10 бар
Рабочая среда:	Сухой воздух или воздушно-масляная смесь
Температура среды:	Мин. 0°C Макс. + 50°C
Окружающая температура:	от -10°C до +50°C
Электрическая часть:	Серии N0x / P0x / Vxx совместимы с катушками 22 мм серий 496131 / 496482 / 496637 Серии N3x / P3x совместимы с катушками 32/37/40 мм электрической группы 2 (8/9 Вт), включая серии 481865 / 495870 / 495905.
Работа соленоида:	100% ED.
Напряжение:	Катушка 481865: 12 В пост. тока, 24 В пост. тока, 48 В пост. тока, 110 В пост. тока, 24 В / 50 Гц перем. тока, 48 В / 50 Гц перем. тока, 110 В / 50 Гц перем. тока, 220-230 В / 50 Гц перем. тока, 115 В / 60 Гц перем. тока, 230 В / 60 Гц перем. тока.
Допускаемые отклонения напряжения:	± 10% номинального напряжения для катушки 481865.
Класс изоляции материала:	Класс F для катушки 481865.
Стандарты:	Механическая сертификация ATEX соответствует стандартам EN 13463-1 и -5.

Трубные клапаны – серия G1/4" и G1/8"

Версии с соленоидным приводом Версии В14-В04 с катушкой 22 мм

Размер отверстия	Дроссельное отверстие	Q _n	Допустимый перепад давления (бар)			Максимально допустимая температура среды (°C)	Диск седла	Идентификационный номер			Потребляемая мощность (Вт)		Масса (г)	Типоразмер
			макс.	Пост. ток	Перем. ток			Клапан	Корпус	Катушка	Пост. ток	Перем. ток		
G	мм	л/мин	Мин.	Пост. ток	Перем. ток	Воздух и Нейтральные газы		Клапан	Корпус	Катушка	Пост. ток	Перем. ток		

3/2 с соленоидным приводом – с пружинным возвратом (моностабильный)

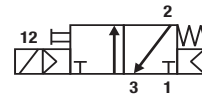

1/8	1.2	50	0	10	10	50	Бутадиен-нитрильный каучук	131B14	-	496131	3	3	140	26
1/8	1.2	50	0	10	10	50	Бутадиен-нитрильный каучук	131B14	-	496482	3	3	140	26
1/8	1.2	50	0	10	10	50	Бутадиен-нитрильный каучук	131B14	-	496637	3	3	140	26

3/2 с соленоидным приводом – с пружинным возвратом (моностабильный)

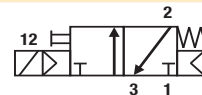

1/4	1.2	50	0	10	10	50	Бутадиен-нитрильный каучук	131B04	-	496131	3	3	160	27
1/4	1.2	50	0	10	10	50	Бутадиен-нитрильный каучук	131B04	-	496482	3	3	160	27
1/4	1.2	50	0	10	10	50	Бутадиен-нитрильный каучук	131B04	-	496637	3	3	160	27

Типоразмер 26

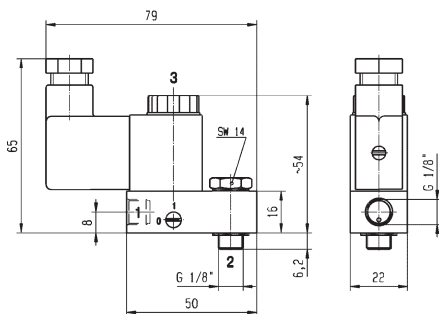

Типоразмер 27

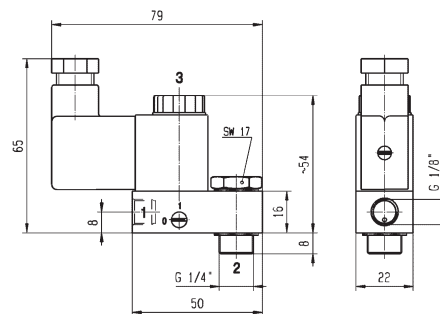

Прочтите раздел «Порядок оформления заказа» в конце каждой главы по катушкам.

Клапаны NAMUR серии G1/4"

Версии с соленоидным приводом

Версии N03-N05 с катушкой 22 мм

Размер отверстия	Дроссельное отверстие	Q _n	Допустимый перепад давления (бар)			Максимально допустимая температура среды (°C)	Диск седла	Идентификационный номер			Потребляемая мощность (Вт)		Масса (г)	Типоразмер
			макс.	Пост. ток	Перем. ток			Клапан	Корпус	Катушка	Пост. ток	Перем. ток		
G	мм	л/мин	Мин.	Пост. ток	Перем. ток	Воздух и Нейтральные газы								

3/2 с соленоидным приводом – комбинированный с пружинным и пневматическим возвратом (моностабильный)



1/4	7	1250	2.5	10	10	50	Бутадиен-нитрильный каучук	331N03	-	496131	3	3	300	1
1/4	7	1250	2.5	10	10	50	Бутадиен-нитрильный каучук	331N03	-	496482	3	3	300	1
1/4	7	1250	2.5	10	10	50	Бутадиен-нитрильный каучук	331N03	-	496637	3	3	300	1

5/2 с соленоидным приводом – комбинированный с пружинным и пневматическим возвратом (моностабильный)

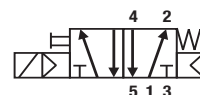

1/4	7	1250	2.5	10	10	50	Бутадиен-нитрильный каучук	341N03	-	496131	3	3	300	2
1/4	7	1250	2.5	10	10	50	Бутадиен-нитрильный каучук	341N03	-	496482	3	3	300	2
1/4	7	1250	2.5	10	10	50	Бутадиен-нитрильный каучук	341N03	-	496637	3	3	300	2

3/2 <=> 5/2 с табличкой преобразования – с соленоидным приводом, комбинированный с пружинным и пневматическим возвратом (моностабильный)

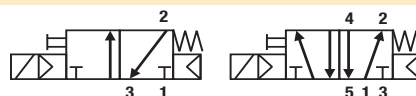

1/4	7	1250	2.5	10	10	50	Бутадиен-нитрильный каучук	341N05	-	496131	3	3	310	3
1/4	7	1250	2.5	10	10	50	Бутадиен-нитрильный каучук	341N05	-	496482	3	3	310	3
1/4	7	1250	2.5	10	10	50	Бутадиен-нитрильный каучук	341N05	-	496637	3	3	310	3

5/2 с соленоидным приводом и пружинным возвратом (бистабильный)

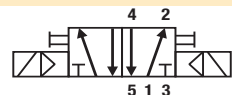

1/4	7	1250	2.5	10	10	50	Бутадиен-нитрильный каучук	347N03	-	496131	3	3	430	4
1/4	7	1250	2.5	10	10	50	Бутадиен-нитрильный каучук	347N03	-	496482	3	3	430	4
1/4	7	1250	2.5	10	10	50	Бутадиен-нитрильный каучук	347N03	-	496637	3	3	430	4

5/3 W1 закрытый в центральном положении – с соленоидным приводом и пружинным возвратом

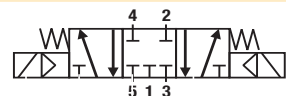

1/4	7	1250	2.5	10	10	50	Бутадиен-нитрильный каучук	342N03	-	496131	3	3	430	4
1/4	7	1250	2.5	10	10	50	Бутадиен-нитрильный каучук	342N03	-	496482	3	3	430	4
1/4	7	1250	2.5	10	10	50	Бутадиен-нитрильный каучук	342N03	-	496637	3	3	430	4

5/3 W3 с выпуском в центральном положении, с соленоидным приводом и пружинным возвратом

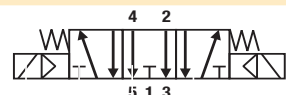

1/4	7	1250	2.5	10	10	50	Бутадиен-нитрильный каучук	343N03	-	496131	3	3	430	4
1/4	7	1250	2.5	10	10	50	Бутадиен-нитрильный каучук	343N03	-	496482	3	3	430	4
1/4	7	1250	2.5	10	10	50	Бутадиен-нитрильный каучук	343N03	-	496637	3	3	430	4

Прочтите раздел «Порядок оформления заказа» в конце каждой главы по катушкам.

Типоразмер 1

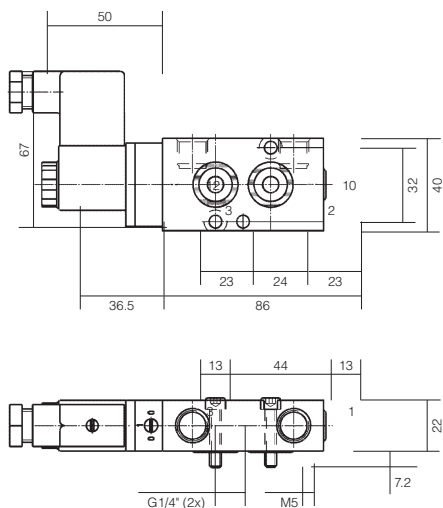

Типоразмер 2

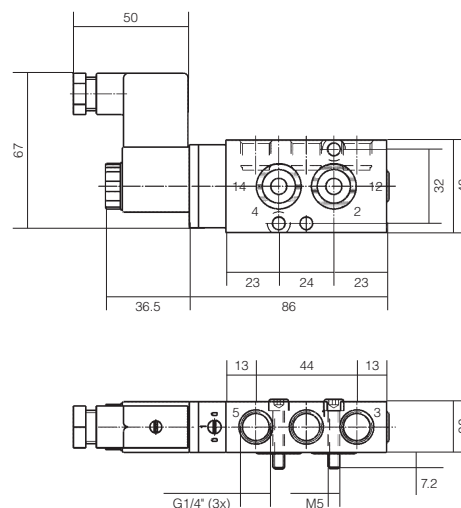

Типоразмер 3

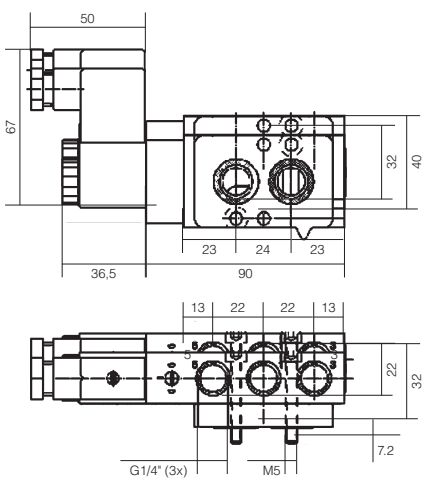

Типоразмер 4

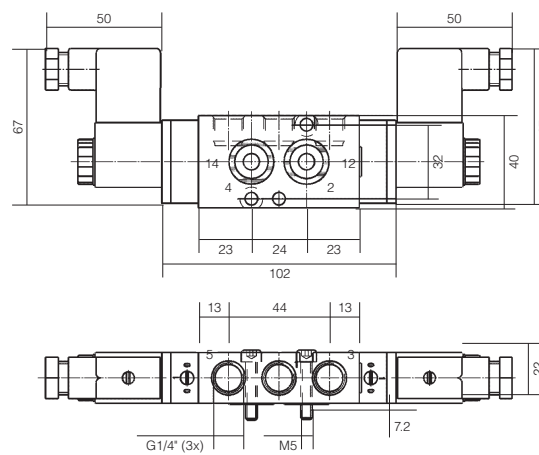

Прочтите раздел «Порядок оформления заказа» в конце каждой главы по катушкам.

Клапаны NAMUR серии G1/4"

Версии с соленоидным приводом
Серия N33-N35 с катушками 32 / 37 / 40 мм

Размер отверстия	Дроссельное отверстие	Q _N	Допустимый перепад давления (бар)			Максимально допустимая температура среды (°C)	Диск седла	Идентификационный номер			Потребляемая мощность (Вт)		Масса (г)	Типоразмер
			макс.	Пост. ток	Перем. ток			Воздух и Нейтральные газы	Клапан	Корпус	Катушка	Пост. ток		
G	мм	л/мин	Мин.	Пост. ток	Перем. ток	Воздух и Нейтральные газы		Клапан	Корпус	Катушка	Пост. ток	Перем. ток		

3/2 <=> Версия 3/2 <=> 5/2 с табличкой преобразования – с соленоидным приводом, комбинированный с пружинным и пневматическим возвратом (моностабильный)

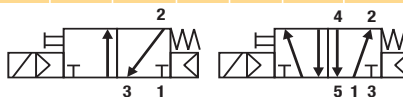

1/4	7	1250	2.5	10	10	50	Бутадиен-нитрильный каучук	341N35	2995	481865	9	8	480	2	5
1/4	7	1250	2.5	10	10	50	Бутадиен-нитрильный каучук	341N35	2995	495870	9	8	700	2	-
1/4	7	1250	2.5	10	10	50	Бутадиен-нитрильный каучук	341N35	-	495905	8	8	740	2	-

5/2 с соленоидным приводом и пружинным возвратом (бистабильный)

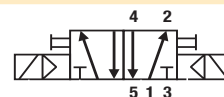

1/4	7	1250	2.5	10	10	50	Бутадиен-нитрильный каучук	347N33	2995	481865	9	8	750	2	6
1/4	7	1250	2.5	10	10	50	Бутадиен-нитрильный каучук	347N33	2995	495870	9	8	1190	2	-
1/4	7	1250	2.5	10	10	50	Бутадиен-нитрильный каучук	347N33	-	495905	8	8	1270	2	-

Серия 5/3 W1 Закрытый в центральном положении
С соленоидным приводом и возвратом

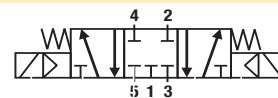

1/4	7	1250	2.5	10	10	50	Бутадиен-нитрильный каучук	342N33	2995	481865	9	8	750	2	6
1/4	7	1250	2.5	10	10	50	Бутадиен-нитрильный каучук	342N33	2995	495870	9	8	1190	2	-
1/4	7	1250	2.5	10	10	50	Бутадиен-нитрильный каучук	342N33	-	495905	8	8	1270	2	-

Типоразмер 5

Типоразмер 6

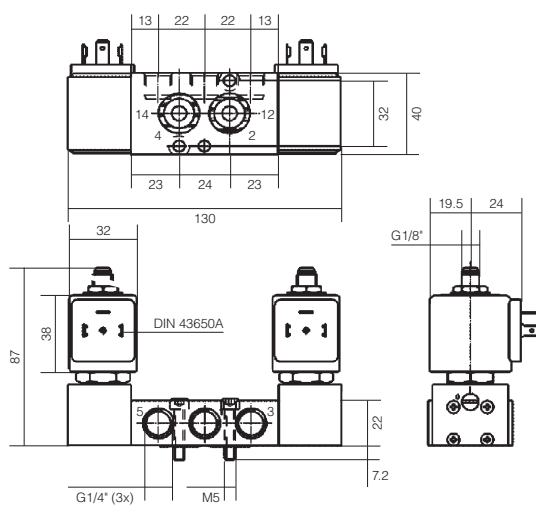
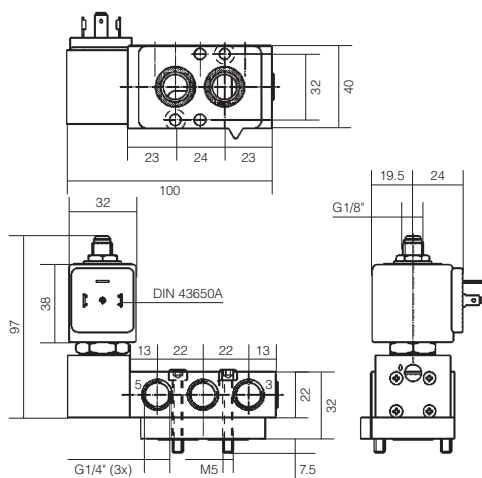

Клапаны NAMUR серии G1/4"

Серия с пневматическим приводом от внешнего источника давления
Серия 5xx N03

Размер отверстия	Дроссельное отверстие	Q _N	Допустимый перепад давления (бар)			Максимально допустимая температура среды (°C)		Диск седла	Идентификационный номер			Потребляемая мощность (Вт)		Масса (г)	Типоразмер
			макс.	Пост. ток	Перем. ток	Воздух и Нейтральные газы	Клапан		Корпус	Катушка	Пост. ток	Перем. ток			
G	мм	л/мин	Мин.	Пост. ток	Перем. ток	Воздух и Нейтральные газы		Клапан	Корпус	Катушка	Пост. ток	Перем. ток			

3/2 с пневматическим приводом от внешнего источника давления
Комбинированный с пружинным и пневматическим возвратом (моностабильный)
Источник внешнего давления от 2,5 до 10 бар

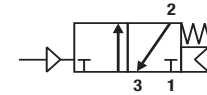

1/4	7	1250	2.5	10	10	50	Бутадиен-нитрильный каучук	531N03	-	отсутствует	-	-	-	2107
-----	---	------	-----	----	----	----	----------------------------	--------	---	-------------	---	---	---	------

5/2 с пневматическим приводом от внешнего источника давления
Комбинированный с пружинным и пневматическим возвратом (моностабильный)
Источник внешнего давления от 2,5 до 10 бар

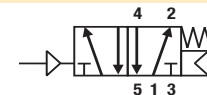

1/4	7	1250	2.5	10	10	50	Бутадиен-нитрильный каучук	541N03	-	отсутствует	-	-	-	2108
-----	---	------	-----	----	----	----	----------------------------	--------	---	-------------	---	---	---	------

5/2 с пневматическим приводом от внешнего источника давления
С пневматическим возвратом от внешнего давления (бистабильный)
Источник внешнего давления от 2,5 до 10 бар

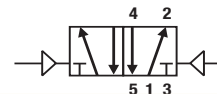

1/4	7	1250	2.5	10	10	50	Бутадиен-нитрильный каучук	547N03	-	отсутствует	-	-	-	2409
-----	---	------	-----	----	----	----	----------------------------	--------	---	-------------	---	---	---	------

5/3 W1 закрытый в центральном положении – с пневматическим приводом от внешнего источника давления
С пневматическим возвратом от внешнего давления
Источник внешнего давления от 2,5 до 10 бар

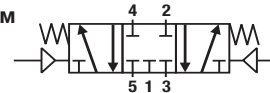

1/4	7	1250	2.5	10	10	50	Бутадиен-нитрильный каучук	542N03	-	отсутствует	-	-	-	2409
-----	---	------	-----	----	----	----	----------------------------	--------	---	-------------	---	---	---	------

Типоразмер 7

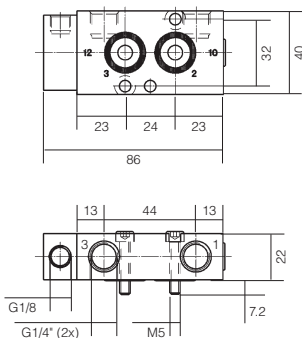

Типоразмер 8

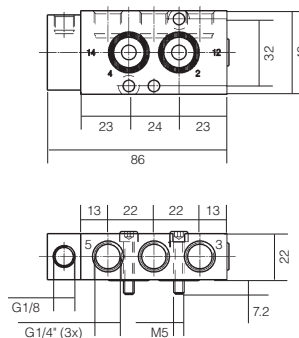

Типоразмер 9

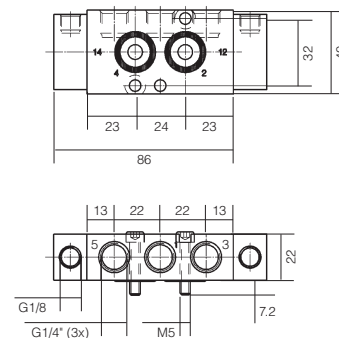

Клапаны NAMUR серии G1/2"

Версии с соленоидным приводом Серия N04 версии с катушкой 22 мм

Размер отверстия	Дроссельное отверстие	Q _N	Допустимый перепад давления (бар)			Максимально допустимая температура среды (°C)	Диск седла	Идентификационный номер			Потребляемая мощность (Вт)		Масса (г)	Типоразмер
			макс.	Пост. ток	Перем. ток			Клапан	Корпус	Катушка	Пост. ток	Перем. ток		
G	мм	л/мин	Мин.	Пост. ток	Перем. ток	Воздух и Нейтральные газы								

3/2 с соленоидным приводом Комбинированный с пружинным и пневматическим возвратом (моностабильный)

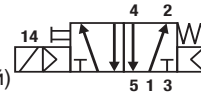

1/2	12	3000	2.5	10	10	50	Бутадиен-нитрильный каучук	331N04	-	496131	3	3	910	670	10
1/2	12	3000	2.5	10	10	50	Бутадиен-нитрильный каучук	331N04	-	496482	3	3	1130	670	10
1/2	12	3000	2.5	10	10	50	Бутадиен-нитрильный каучук	331N04	-	496637	3	3	1170	670	10

5/2 с соленоидным приводом Комбинированный с пружинным и пневматическим возвратом (моностабильный)

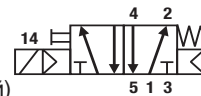

1/2	12	3000	2.5	10	10	50	Бутадиен-нитрильный каучук	341N04	-	496131	3	3	900	840	11
1/2	12	3000	2.5	10	10	50	Бутадиен-нитрильный каучук	341N04	-	496482	3	3	1120	840	11
1/2	12	3000	2.5	10	10	50	Бутадиен-нитрильный каучук	341N04	-	496637	3	3	1160	840	11

5/2 с соленоидным приводом и возвратом (бистабильный)



1/2	12	3000	2.5	10	10	50	Бутадиен-нитрильный каучук	347N04	-	496131	3	3	1240	840	12
1/2	12	3000	2.5	10	10	50	Бутадиен-нитрильный каучук	347N04	-	496482	3	3	1680	840	12
1/2	12	3000	2.5	10	10	50	Бутадиен-нитрильный каучук	347N04	-	496637	3	3	1760	840	12

Типоразмер 10

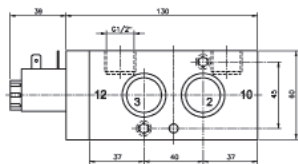

Типоразмер 11

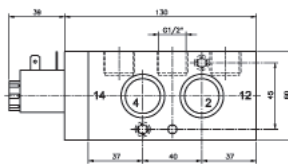

Типоразмер 12

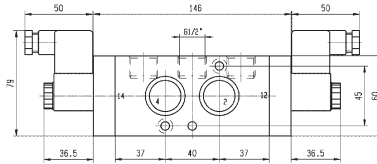

Прочтите раздел «Порядок оформления заказа» в конце каждой главы по катушкам.

Клапаны NAMUR серии G1/2"

Версии с соленоидным приводом Серия N34 с катушками 32 / 37 / 40 мм

Размер отверстия	Дроссельное отверстие	Q _n	Допустимый перепад давления (бар)			Максимально допустимая температура среды (°C)		Диск седла	Идентификационный номер			Потребляемая мощность (Вт)		Масса (г)	Типоразмер
			макс.	Пост. ток	Перем. ток	Воздух и Нейтральные газы	Клапан		Корпус	Катушка	Пост. ток	Перем. ток			
G	мм	л/мин	Мин.	Пост. ток	Перем. ток	Воздух и Нейтральные газы		Клапан	Корпус	Катушка	Пост. ток	Перем. ток			

3/2 с соленоидным приводом

Комбинированный с пружинным и пневматическим возвратом (моностабильный)

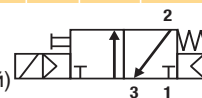

1/2	12	3000	2.5	10	10	50	Бутадиен-нитрильный каучук	331N34 2995	481865	9	8	910	2	13
1/2	12	3000	2.5	10	10	50	Бутадиен-нитрильный каучук	331N34 2995	495870	9	8	1130	2	-
1/2	12	3000	2.5	10	10	50	Бутадиен-нитрильный каучук	331N34	-	495905	8	8	1170	2

5/2 с соленоидным приводом

Комбинированный с пружинным и пневматическим возвратом (моностабильный)

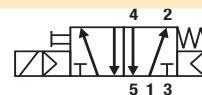

1/2	12	3000	2.5	10	10	50	Бутадиен-нитрильный каучук	341N34 2995	481865	9	8	900	2	14
1/2	12	3000	2.5	10	10	50	Бутадиен-нитрильный каучук	341N34 2995	495870	9	8	1120	2	-
1/2	12	3000	2.5	10	10	50	Бутадиен-нитрильный каучук	341N34	-	495905	8	8	1160	2

5/2 с соленоидным приводом и возвратом (бистабильный)

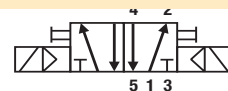

1/2	12	3000	2.5	10	10	50	Бутадиен-нитрильный каучук	347N34 2995	481865	9	8	1240	2	15
1/2	12	3000	2.5	10	10	50	Бутадиен-нитрильный каучук	347N34 2995	495870	9	8	1680	2	-
1/2	12	3000	2.5	10	10	50	Бутадиен-нитрильный каучук	347N34	-	495905	8	8	1760	2

Типоразмер 13

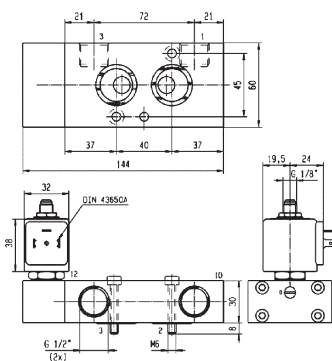

Типоразмер 14

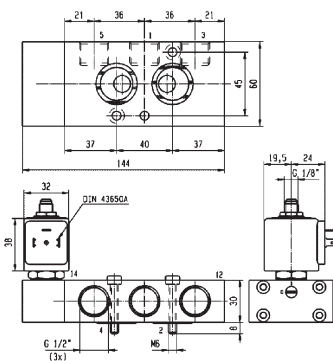

Типоразмер 15

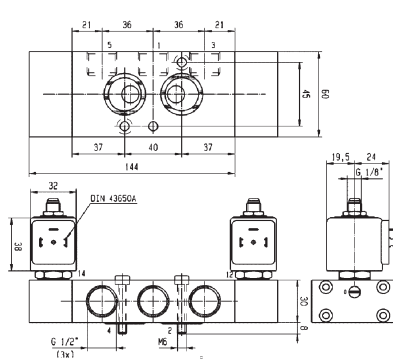

Прочтите раздел «Порядок оформления заказа» в конце каждой главы по катушкам.

Клапаны NAMUR серии G1/2"

Серия с пневматическим приводом от внешнего источника давления

Серия 5 xx N04

Размер отверстия	Дроссельное отверстие	Q _N	Допустимый перепад давления (бар)			Максимально допустимая температура среды (°C)	Диск седла	Идентификационный номер			Потребляемая мощность (Вт)		Масса (г)	Типоразмер
			макс.	Мин.	Пост. ток			Перем. ток	Клапан	Корпус	Катушка	Пост. ток		
G	мм	л/мин	Мин.	Пост. ток	Перем. ток	Воздух и Нейтральные газы								

3/2 с пневматическим приводом от внешнего источника давления

Комбинированный с пружинным и пневматическим возвратом (моностабильный)

Источник внешнего давления от 2,5 до 10 бар

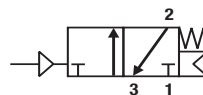

1/2	12	3000	2.5	10	10	50	Бутадиен-нитрильный каучук	531N04	-	w/o	-	-	620	16
-----	----	------	-----	----	----	----	----------------------------	--------	---	-----	---	---	-----	----

5/2 с пневматическим приводом от внешнего источника давления

Комбинированный с пружинным и пневматическим возвратом (моностабильный)

Источник внешнего давления от 2,5 до 10 бар

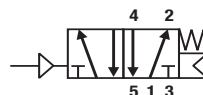

1/2	12	3000	2.5	10	10	50	Бутадиен-нитрильный каучук	541N04	-	w/o	-	-	600	17
-----	----	------	-----	----	----	----	----------------------------	--------	---	-----	---	---	-----	----

Типоразмер 16

Типоразмер 17

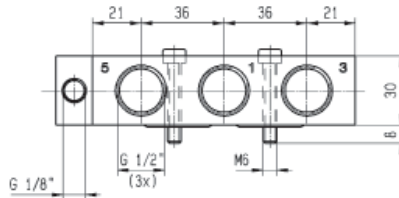
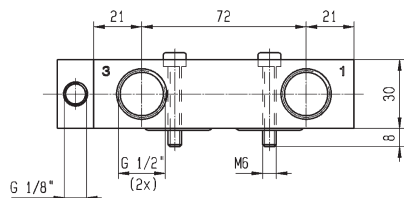
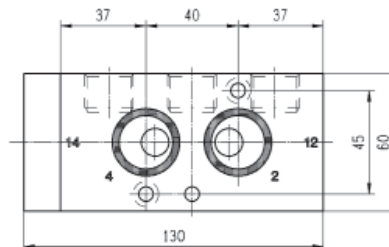
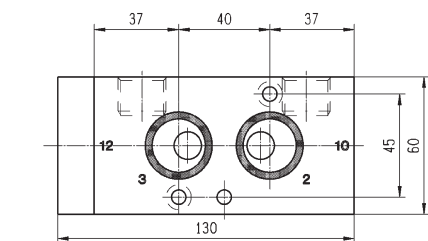

Прочтите раздел «Порядок оформления заказа» в конце каждой главы по катушкам.

Трубные клапаны - серия G1/4"

Версии с соленоидным приводом
Серия P03 версии с катушкой 22 мм

Размер отверстия	Дроссельное отверстие	Q _n	Допустимый перепад давления (бар)			Максимально допустимая температура среды (°C)	Диск седла	Идентификационный номер			Потребляемая мощность (Вт)		Масса (г)	Типоразмер
			макс.	Пост. ток	Перем. ток			Клапан	Корпус	Катушка	Пост. ток	Перем. ток		
G	мм	л/мин	Мин.	Пост. ток	Перем. ток	Воздух и Нейтральные газы								

5/2 с соленоидным приводом
Комбинированный с пружинным и пневматическим возвратом (моностабильный)

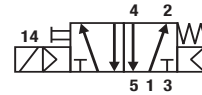

1/4	7	1250	2.5	10	1050	Бутадиен-нитрильный каучук	341P03	-	496131	3	3	250	18
1/4	7	1250	2.5	10	1050	Бутадиен-нитрильный каучук	341P03	-	496482	3	3	250	18
1/4	7	1250	2.5	10	1050	Бутадиен-нитрильный каучук	341P03	-	496637	3	3	250	18

5/2 с соленоидным приводом и возвратом (бистабильный)



1/4	7	1250	2.5	10	1050	Бутадиен-нитрильный каучук	347P03	-	496131	3	3	350	19
1/4	7	1250	2.5	10	1050	Бутадиен-нитрильный каучук	347P03	-	496482	3	3	350	19
1/4	7	1250	2.5	10	1050	Бутадиен-нитрильный каучук	347P03	-	496637	3	3	350	19

Типоразмер 18

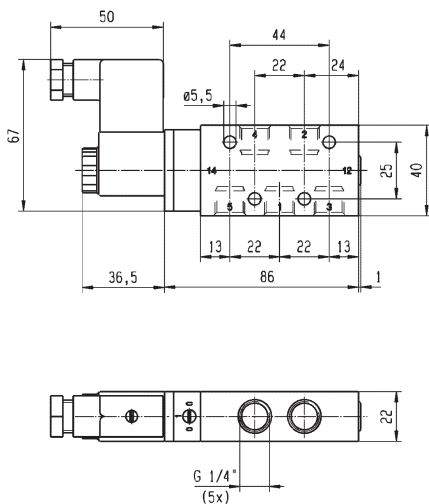

Типоразмер 19

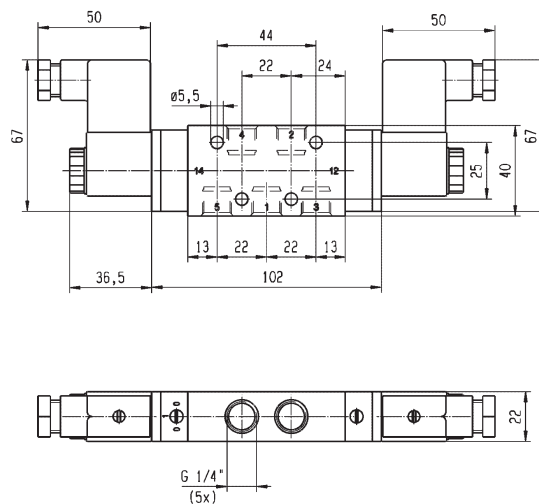

Прочтите раздел «Порядок оформления заказа» в конце каждой главы по катушкам.

Трубные клапаны - серия G1/2"

Версии с соленоидным приводом Серия P04 версии с катушкой 22 мм

Размер отверстия	Дроссельное отверстие	Q _н	Допустимый перепад давления (бар)			Максимально допустимая температура среды (°C)		Диск седла	Идентификационный номер			Потребляемая мощность (Вт)		Масса (г)	Типоразмер
			макс.	Пост. ток	Перем. ток	Воздух и Нейтральные газы	Клапан		Корпус	Катушка	Пост. ток	Перем. ток			
G	мм	л/мин	Мин.	Пост. ток	Перем. ток	Воздух и Нейтральные газы		Клапан	Корпус	Катушка	Пост. ток	Перем. ток			

5/2 с соленоидным приводом Комбинированный с пружинным и пневматическим возвратом (моностабильный)

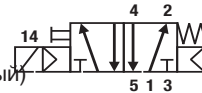

1/2	12	3000	2.5	10	10	50	Бутадиен-нитрильный каучук	341P04	-	496131	3	3	670	22
1/2	12	3000	2.5	10	10	50	Бутадиен-нитрильный каучук	341P04	-	496482	3	3	670	22
1/2	12	3000	2.5	10	10	50	Бутадиен-нитрильный каучук	341P04	-	496637	3	3	670	22

5/2 с соленоидным приводом и возвратом (бистабильный)



1/2	12	3000	2.5	10	10	50	Бутадиен-нитрильный каучук	347P04	-	496131	3	3	840	23
1/2	12	3000	2.5	10	10	50	Бутадиен-нитрильный каучук	347P04	-	496482	3	3	840	23
1/2	12	3000	2.5	10	10	50	Бутадиен-нитрильный каучук	347P04	-	496637	3	3	840	23

Типоразмер 22

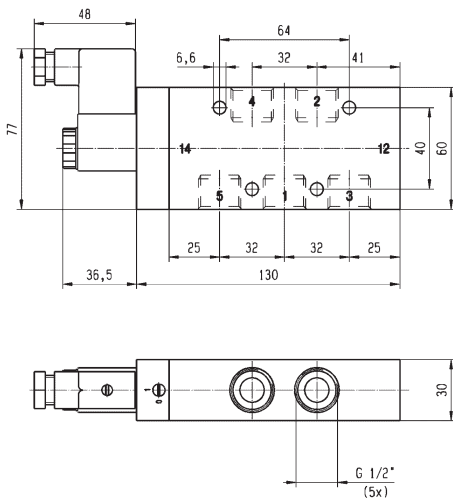

Типоразмер 23

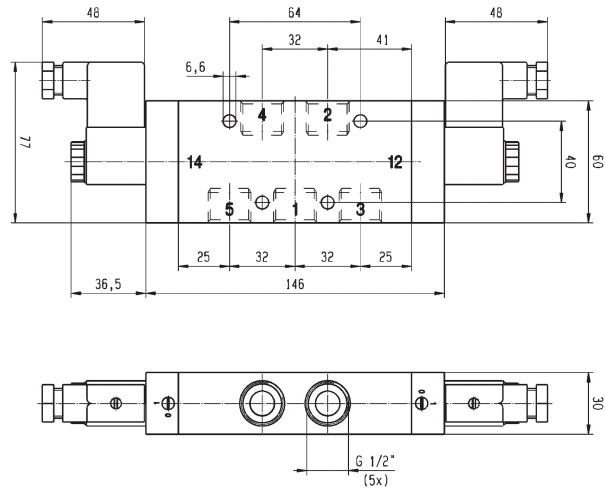

Прочтите раздел «Порядок оформления заказа» в конце каждой главы по катушкам.

Трубные клапаны - серия G1/2"

Версии с соленоидным приводом
Серия P34 с катушками 32 / 37 / 40 мм

Размер отверстия	Дроссельное отверстие	Q _N	Допустимый перепад давления (бар)			Максимально допустимая температура среды (°C)	Диск седла	Идентификационный номер			Потребляемая мощность (Вт)		Масса (г)	Типоразмер
			макс.	Пост. ток	Перем. ток			Клапан	Корпус	Катушка	Пост. ток	Перем. ток		
G	мм	л/мин	Мин.	Пост. ток	Перем. ток	Воздух и Нейтральные газы								

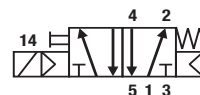
5/2 с соленоидным приводом
Комбинированный с пружинным и пневматическим возвратом (моностабильный)

1/2	12	3000	2.5	10	10	50	Бутадиен-нитрильный каучук	341P34	2995	481865	9	8	900	2	24
1/2	12	3000	2.5	10	10	50	Бутадиен-нитрильный каучук	341P34	2995	495870	9	8	1120	2	-
1/2	12	3000	2.5	10	10	50	Бутадиен-нитрильный каучук	341P34	-	495905	8	8	1160	2	-

5/2 с соленоидным приводом и возвратом (бистабильный)



1/2	12	3000	2.5	10	10	50	Бутадиен-нитрильный каучук	347P34	2995	481865	9	8	1240	2	25
1/2	12	3000	2.5	10	10	50	Бутадиен-нитрильный каучук	347P34	2995	495870	9	8	1680	2	-
1/2	12	3000	2.5	10	10	50	Бутадиен-нитрильный каучук	347P34	-	495905	8	8	1760	2	-

Типоразмер 24

Типоразмер 25

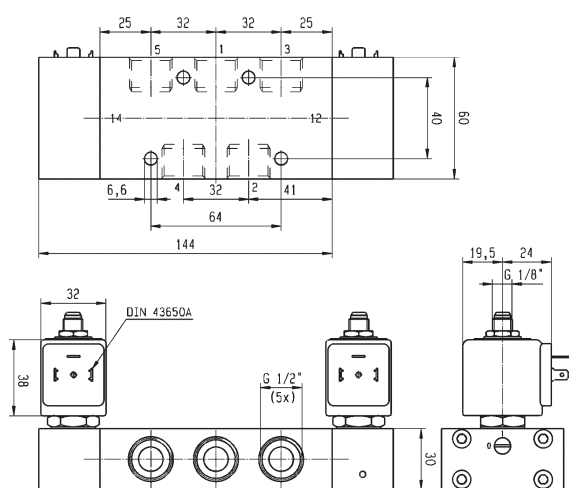
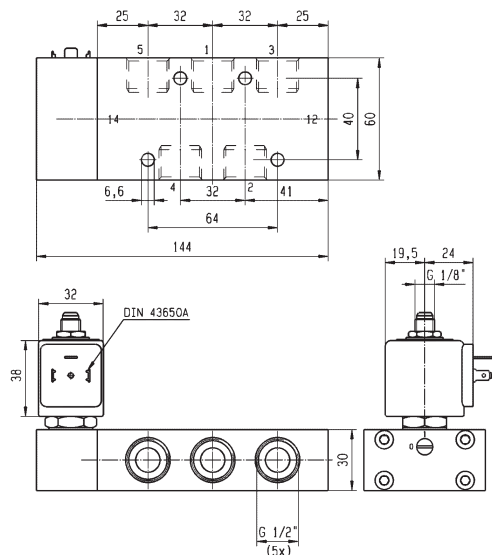

Прочтите раздел «Порядок оформления заказа» в конце каждой главы по катушкам.

Информация по катушкам и запчастям

Катушки 22 мм для серии N03-N05

Катушка 22 для безопасных зон

и взрывоопасных зон ATEX

Идент. номер 496131 / 496482 / 496637

Эти катушки с разъемом 2 P+G DIN 43650 В выпускаются в оболочке из синтетического материала, соответствуют стандартам безопасности IEC/CENELEC и европейской директивы по низкому напряжению 73/23/EC.

- Мощность: 3 Вт
 - Класс изоляции: F (155°C)
 - Степень защиты: IP65 (с заглушкой)
 - Коэффициент использования: 100% ED.
 - Окружающая температура: от -10°C до 50°C
- Выпускается 3 различных типа:**
- Идент. номер 496131
Для безопасных зон, без заглушки
 - Идент. номер 496482
Для безопасных зон, с заглушкой
 - Идент. номер 496637
для взрывоопасных зон ATEX 22 

Катушки серии 496637 с разъемом 2P + G, устанавливаемые с заглушкой Pg9 (поставляется с катушкой), пригодны для использования в опасных зонах (зона с интенсивной запыленностью 22) в соответствии с Европейской директивой ATEX 94/9/С. Режим защиты: Ex tD A22 IP65 - T95°C

Возможное напряжение	Безопасная зона без заглушки DIN Код заказа	Безопасная зона с заглушкой DIN Код заказа	Взрывоопасная зона ATEX 22 EX II 3D Код заказа
12 В пост. тока	496131 C1	496482 C1	496637 C1
24 В пост. тока	496131 C2	496482 C2	496637 C2
48 В пост. тока	496131 C4	496482 C4	496637 C4
110 В пост. тока	496131 C5	496482 C5	496637 C5
24 В/50-60 Гц перем. тока	496131 P0	496482 P0	496637 P0
48 В/50-60 Гц перем. тока	496131 S4	496482 S4	496637 S4
110 В/50-60 Гц перем. тока	496131 P2	496482 P2	496637 P2
115 В/60Гц перем. тока	496131 K8	496482 K8	496637 K8
230 В/50-60 Гц перем. тока	496131 P9	496482 P9	496637 P9

Порядок оформления заказа

Комплект корпуса уже включен в идентификационный номер катушки, поэтому нет необходимости добавлять его в код заказа:

Идентификационный номер клапана – Идентификационный номер катушки – Код напряжения = Код заказа

Пример: 341N03 - 496131 C2

Кроме того, клапаны и катушки можно заказывать отдельно.

Катушки 32 мм / 37 мм / 40 мм для серии N33-N34-N35

Безопасная зона

Идент. номер 481865

Серия N3x совместима с любыми катушками Parker Lucifer электрической группы 2. Эта группа включает несколько различных катушек, пригодных для использования в безопасных зонах и в зонах, сертифицированных по классификации опасных зон ATEX. Эти катушки являются частью класса 8/9W (8/9 Вт).

Эти катушки с разъемом 2P+G DIN 43650 A выпускаются в оболочке из синтетического материала, соответствуют стандартам безопасности IEC/CENELEC и европейской директивы по низкому напряжению 73/23/EC.

- Мощность: 8 Вт (перем. ток), 9 Вт (пост. ток)
- Класс изоляции: F (155°C)
- Степень защиты: IP65 (с заглушкой)
- Коэффициент использования: 100% ED.
- Допускаемые отклонения напряжения: -10% / +10%
- Окружающая температура: -40°C / +50°C
 - Применение также может быть ограничено температурным диапазоном клапана

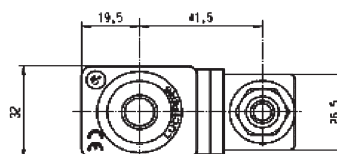
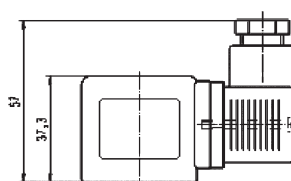

Возможное напряжение	Код заказа
12 В пост. тока	481865 C1
24 В пост. тока	481865 C2
48 В пост. тока	481865 C4
110 В пост. тока	481865 C5
24 В/50 Гц перем. тока	481865 A2
48 В/50 Гц перем. тока	481865 A4
110 В/50 Гц перем. тока	481865 A5
220-230 В/50 Гц перем. тока	481865 3D
380 В/50 Гц перем. тока	481865 A9
24 В/60 Гц перем. тока	481865 B2
115 В/60 Гц перем. тока	481865 K8
230 В/60 Гц перем. тока	481865 J3



Порядок оформления заказа

Эту катушку следует использовать вместе с комплектом корпуса, который включает гайку, пластину и шайбу. Код заказа комплекта корпуса: 2995

Идентификационный номер клапана – Идентификационный номер корпуса – Идентификационный номер катушки – Код напряжения = Код заказа

Пример: 341N35 - 2995 - 481865 C2

Кроме того, клапаны и катушки можно заказывать отдельно

Информация по катушкам и запчастям

Катушки 32 мм / 37 мм / 40 мм для серии N33-N34-N35

Катушки серии 481000 для безопасных зон с пылевлагодонепроницаемым

корпусом 4538 с классом защиты IP67

Идент. номер 481000

Катушка серии 481000 заключена в оболочку из синтетического материала. Электрическое соединение выполняется с помощью клемм с винтовым креплением для проводов диаметром до 1,5 мм. Данная катушка соответствует стандарту безопасности IEC/CENELEC и европейской директиве по низкому напряжению 73/23/EC. Ее следует использовать с металлическим корпусом

- Мощность: 8 Вт
- Класс изоляции: F (155°C)
- Степень защиты: IP67 (с корпусом 4538)
- Коэффициент использования: 100%
- Допускаемые отклонения напряжения: -10%/+10%
- Окружающая температура: -40°C / +50°C
- Применение также может быть ограничено температурным диапазоном клапана

Возможное напряжение	Код заказа
12 В пост. тока	481000 C1
24 В пост. тока	481000 C2
48 В пост. тока	481000 C4
110 В пост. тока	481000 C5
24 В/50 Гц перемен. тока	481000 A2
48 В/50 Гц перемен. тока	481000 A4
110-115 В/50 Гц перемен. тока	481000 OA
220-230 В/50 Гц перемен. тока	481000 3D
380 В/50-440 В/60 Гц перемен. тока	481000 5P
24 В/60 Гц перемен. тока	481000 B2
110-115 В/60 Гц перемен. тока	481000 6J
220-240 В/60 Гц перемен. тока	481000 4K
42 В/50-48 В/60 Гц перемен. тока	481000 S7

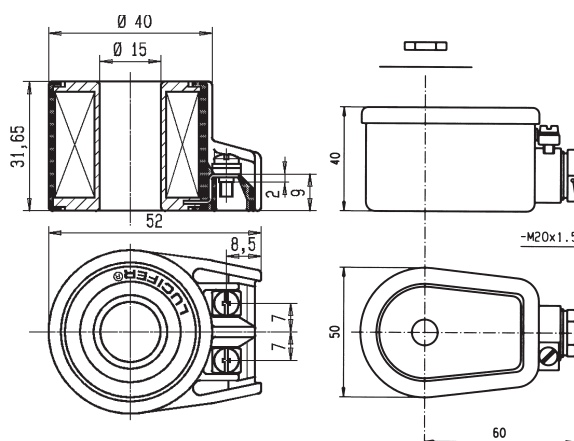

Корпус 4538

Этот корпус является пылевлагодонепроницаемым. Он соответствует классу защиты IP67 в соответствии с IEC/EN60529. Коррозионностойкий металлический корпус обеспечивает надежную защиту катушки от ударов. Его можно ориентировать в любом положении в пределах 360°. Этот корпус должен быть оборудован катушкой серии 481000.

Материал: Оцинкованная пассивированная сталь – Степень защиты IP67 в соответствии с IEC/EN 60529 – Электрическое соединение: Соединение кабеля следует выполнять с использованием кабельного сальника в соответствии с DIN46320. Кабель с наружным диаметром 6,5-13,5 мм (M20x1,5) можно просто уплотнить с использованием эластичных резиновых уплотнительных колец. Корпус оснащен внутренними и внешними винтовыми клеммами заземления.

Порядок оформления заказа

Идентификационный номер клапана – Идентификационный номер корпуса – Идентификационный номер катушки – Код напряжения = Код заказа

Пример: 331N34 - 4538 - 481000C2

Кроме того, клапаны и катушки можно заказывать отдельно

Катушки 32 мм / 37 мм / 40 мм для серии N33-N34-N35**ATEX Зона 2-22****ИДЕНТ. НОМЕР 495870**

Эта катушка с соединением 2P+G, будучи установленная с заглушкой Pg 9 (поставляется в комплекте с катушкой), пригодна для использования в газо- и пылеопасных зонах (зона 2-22) в соответствии с Европейской директивой **ATEX 94/9/С. Сертификат LCIE 05 ATEX 6003 X – Режим защиты: без искрения / соленоид с ограниченной энергией**

- II 3 G - Ex nAC IIC T3 / T4
- II 3 D - Ex tD A22 IP65 - T 195°C / T 130°C
- Мощность: 8 Вт (перем. ток), 9 Вт (пост. ток)
- Класс изоляции: F (155°C)
- Степень защиты: IP65 (с заглушкой)
- Коэффициент использования: 100% ED.
- Допускаемые отклонения напряжения: -10%/+10%
- Окружающая температура:
 - T3 (газ) T 195°C (пыль) -40°C/+65°C
 - T4 (газ) T 130°C (пыль) -40°C/+50°C
- Применение также может быть ограничено температурным диапазоном клапана

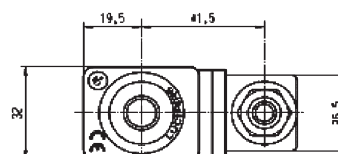
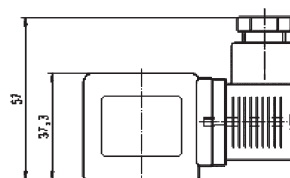
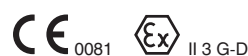

Возможное напряжение	Код заказа
24 В пост. тока	495870 C2
48 В пост. тока	495870 C4
110 В пост. тока	495870 C5
24 В/50 Гц перем. тока	495870 A2
48 В/50 Гц перем. тока	495870 A4
110 В/50 Гц перем. тока	495870 A5
220-230 В/50 Гц перем. тока	495870 3D

**Порядок оформления заказа**

Эту катушку следует использовать вместе с комплектом корпуса, который включает гайку, пластину и шайбу. Код заказа комплекта корпуса: 2995

Идентификационный номер клапана – Идентификационный номер катушки – Код напряжения = Код заказа

Пример: 331N34 - 2995 - 495870 A5

Кроме того, клапаны и катушки можно заказывать отдельно.

Катушки 32 мм / 37 мм / 40 мм для серии N33-N34-N35**ATEX Зона 1-21****Идент. номер 495905**

Эта катушка пригодна для использования в газо- и пылеопасных зонах (зона 1-21) в соответствии с Европейской директивой **ATEX 94/9/C**. Кроме того, она сертифицирована в соответствии со схемой IECEx. **Сертификат LCIE 02 ATEX 6451 X – Режимы защиты: Взрывозащищенные соленоиды с огнестойким корпусом / оболочкой "d mb"**

- II 2 G - Ex d mb IIC T4
- II 2 D - Ex tD A21 IP67 - T 130°C
- Класс изоляции H (180°C)
- Мощность: 8 Вт (перем. ток - пост. ток)
- Степень защиты IP67
- Коэффициент использования 100%
- Допускаемые отклонения напряжения: -10%/+10%
- Окружающая температура: -40°C / +65°C
- Применение также может быть ограничено температурным диапазоном клапана

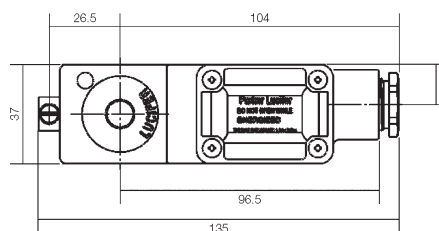
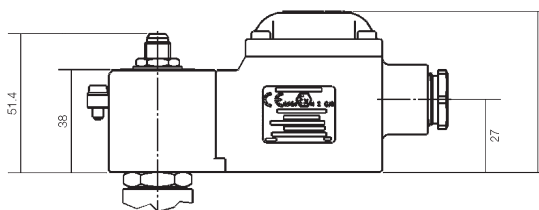

Возможное напряжение	Код заказа
24 В пост. тока	495905 C2
48 В пост. тока	495905 C4
110 В пост. тока	495905 C5
24 В/50 Гц перем. тока	495905 A2
48 В/50 Гц перем. тока	495905 A4
110 В/50 Гц перем. тока	495905 E5
220-230 В/50 Гц перем. тока	495905 3D
115/60	495905 E5
240/60	495905 B8

Электрическое соединение выполняется в соединительной коробке на легко доступных клеммах соединительных разъемов. Кабельный сальник M20x1.5

**Порядок оформления заказа**

Комплект корпуса уже включен в идентификационный номер катушки, поэтому нет необходимости добавлять его в код заказа:

Идентификационный номер клапана – Идентификационный номер катушки – Код напряжения = Код заказа

Пример: 347N33 - 495905 C2

Кроме того, клапаны и катушки можно заказывать отдельно

Катушки 32 мм / 37 мм / 40 мм для серии N33-N34-N35

Решения АТЕХ Зона 1-21

Идент. номера 483371 и 494040

Эта катушка пригодна для использования в газо- и пылеопасных зонах (зона 1-21) в соответствии с Европейской директивой **АТЕХ 94/9/С. Режим защиты: Заключенная в оболочку электрическая часть с повышенной степенью безопасности.**

Код	483371 или HZ06		494040 или HZ23	
одобрения	LCIE 02 АТЕХ 6011 X		LCIE 02 АТЕХ 6013 X	
Тип	Газ	II 2 G - Ex e mb II T4	II 2 G - Ex e mb II T3	II 2 G - Ex e mb II T4
защиты	Пыль	II 2 D - Ex tD A21 T 130°C	II 2 D - Ex tD A21 T 195°C	II 2 D - Ex tD A21 T 130°C
Степень защиты	IP67		IP67	
Окружающая температура	от -40°C до +65°C		от -40°C до +90°C	от -40°C до +65°C
Применение также может быть ограничено температурным диапазоном клапана				
Класс изоляции	F (155°)		H (180°)	
Электрическое соединение	С использованием кабельного сальника или M20x1.5 "Ex e" на клеммах с винтовым зажимом для проводов сечением до 1,5 мм. Кабель с наружным диаметром от 6,5 до 13,5 мм (M20x1.5) можно просто уплотнять с использованием прилагаемых эластичных резиновых уплотнительных колец.			
Электрическая мощность (в горячем состоянии)	Пост. ток Pn	8 Вт		8 Вт
(в холодном состоянии) 20°C	Р	9 Вт		9 Вт
Перем. ток (удержание)	Pn	8 W		8 Вт
		32 ВА (9 Вт)		32 ВА (9 Вт)
Допускаемые отклонения напряжения:	Отклонение номинального напряжения -10/ +10%			
Работа соленоида	Соленоид непрерывного действия (коэффициент использования ED 100%)			

ATEX Zone 1-21

Возможное напряжение	Код заказа	Код заказа
6 В пост. тока	483371 C0	-
12 В пост. тока	483371 C1	-
24 В пост. тока	483371 C2	494040 C2
36 В пост. тока	483371 C3	-
48 В пост. тока	483371 C4	-
60 В пост. тока	483371 M3	-
110 В пост. тока	483371 C5	-
125 В пост. тока	483371 3N	494040 3N
220 В пост. тока	483371 C7	494040 C7
12 В/50 Гц перем. тока	483371 A1	-
24 В/50 Гц перем. тока	483371 A2	494040 A2
48 В/50 Гц перем. тока	483371 A4	-
110-115 В/50 Гц перем. тока	483371 0A	494040 0A
220-230/50	483371 3D	494040 3D
24 В/60 Гц перем. тока	483371 B2	-
110-115 В/60 Гц перем. тока	483371 6J	-
220-240 В/60 Гц перем. тока	483371 4K	-
380 В/50-440 В/60 Гц перем. тока	-	494040 5P

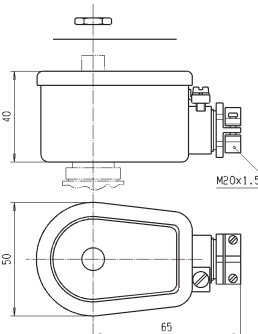

Плавкие предохранители: Обе электрические части 483371... и 494040... должны быть соединены последовательно с плавким предохранителем в соответствии с CEI 60127-3.

483371...	494040...
Пост. ток: 24 В / 400 мА – 48 В / 25 мА 110 В / 100 мА	Пост. ток: 24 В / 400 мА – 125 В / 80 мА 48 В / 220В – 63 мА
Перем. ток: 24 В / 630 мА – 48 В / 315 мА 110/115 В / 160 мА 220/230 В / 80 мА	Перем. ток: 24 В / 630 мА – 48 В / 315 мА 110/115 В / 160 мА 220/230 В / 80 мА

Порядок оформления заказа

Комплект корпуса уже включен в идентификационный номер катушки, поэтому нет необходимости добавлять его в код заказа:

Идентификационный номер клапана – Идентификационный номер катушки – Код напряжения = Код заказа

Пример: 347N33 - 483371C2

Кроме того, клапаны и катушки можно заказывать отдельно.

Комплект монтажных запчастей и принадлежностей

Комплект для модулей G1/4" без таблички преобразования (серия N x 3)



Комплект включает 2 крепежных винта M5 x 25 A2, установочный штифт M5 x 10 A2, 2 уплотнительных кольца 15 x 2.5 из бутадиен-нитрильного каучука (NBR).

Код заказа: 496132

Комплект для модулей G1/4" с табличкой преобразования (серия N x 5)



Комплект включает 2 крепежных винта M5 x 25 A2, установочный штифт M5 x 10 A2, табличку преобразования с уплотнением.

Код заказа: 496742 (оборудованный табличкой)

Код заказа: 496852 (винты + штифт)

Комплект для моделей G1/2" (Серия N x 4)



Комплект включает 2 крепежных винта M6 x 35 A2, установочный штифт M5 x 12 A2, 2 уплотнительных кольца 24 x 3 из бутадиен-нитрильного каучука (NBR).

Код заказа: 496133



Регуляторы выходящих потоков

Материал корпуса: Латунь Фильтрующий элемент: Спеченная бронза
Пружина: Нержавеющая сталь Уплотнение: Бутадиен-нитрильный каучук

G1/8" Код заказа: 496551

G1/4" Код заказа: 496552

G1/2" Код заказа: 496553



Соединительный разъем для катушки 22 мм

Разъем DIN43650 AB Pg9 2P+E

Код заказа: 481043



Корпус для катушки 22 мм

Пластмассовая гайка с уплотнительным кольцом

Код заказа: 3125



Соединительный разъем для катушки 32 мм

Разъем DIN43650 AA Pg9 2P+E

Код заказа: 486586

Миниатюрные быстродействующие клапаны из автономных, наращиваемых или комбинированных модулей, объединяющие стандартные логические функции. Данная серия также включает таймеры и импульсные модули.

- Полный ассортимент
- Автономные, наращиваемые или комбинированные модули
- Сверхвысокое быстродействие
- Гибкая система с быстрым и экономичным обслуживанием
- Монтаж на DIN-рейке
- Соединение диаметром 4 мм



Рабочие параметры

Рабочее давление	от 3 до 8 бар
Рабочая температура:	от -15 °C до 60 °C
Максимальный расход (Q _{max})	180 л/мин (PRD = 60 л/мин)
Сертификация ATEX:	CE Ex II 2 GD с 85°C

В отношении конкретной продукции с одобрением ATEX обращайтесь в коммерческий отдел.

Техническая информация представлена на компакт-диске.

Логическое устройство управления

Шаговые модули

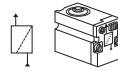

Код заказа

Без опорной плиты
Пневматический выход

PSM-A10

Индикация пневматического выхода и ручного управления

PSM-A12

С опорной плитой
Без ручного управления

PSM-B12

Опорная плата шагового модуля



Код заказа

Опорная плата

PSB-A12

Дополнительный фиксатор

PSV-A12

Установка головного и хвостового модулей и разветвительных модулей



Код заказа

Комплект головной и хвостовой части

PSE-A12

Стандартный разветвитель

PSD-A12

Разветвитель для дистанционного управления

PSD-B12

Логические элементы

Элементы для линейного монтажа

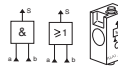

Логическая функция

Код заказа

И

PLL-A11

ИЛИ

PLK-A11

Прикрепляемые на DIN-рейке

PZM-L199

Комбинируемые элементы

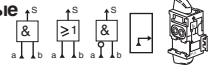

Логическая функция

Код заказа

И

PLL-B12

ИЛИ

PLK-B12

НЕ

PLN-B12

ВХОД

PLE-B12

Элементы для монтажа на опорной плате

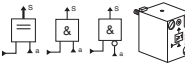

Логическая функция

Код заказа

И

PLL-C10

НЕ задержка стандартная

PLN-C10

НЕ задержка пороговая

PLN-D10

ИЛИ

PLK-C10

ДА восстанавливаемый

PLJ-C10

Опорную плату с 3 отверстиями следует заказывать отдельно

Логические реле

Реле давления

Необходимо использовать с опорной плитой с 3 отверстиями

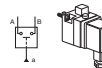

Код заказа

С опорной плитой

PRE-A12

Без опорной плиты

PRE-A10

Усилительные реле

Необходимо использовать с опорной плитой с 4 отверстиями

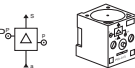

Код заказа

С опорной плитой

PRD-A12

Без опорной плиты

PRD-A10

Реле с памятью

Необходимо использовать с опорной плитой с 4 отверстиями



Код заказа

С опорной плитой

PLM-A12

Без опорной плиты

PLM-A10

Сенсорные реле

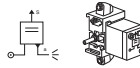

Код заказа

С опорной плитой

PRF-A12

Без опорной плиты

PRF-A10

 Обозначает продукцию на складе.

Реле времени

Необходимо использовать с опорной плитой с 3 отверстиями

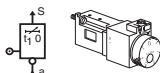

Функция	Интервалы времени	Код заказа
Выход после завершения заданного периода времени	от 0,1 до 3 с	PRT-E10
	От 0,1 до 30 с	PRT-A10
	От 10 до 180 с	PRT-B10
С опорной плитой	От 0,1 до 30 с	PRT-A12
Выход во время заданного периода	от 0,1 до 3 с	PRT-F10
	От 0,1 до 30 с	PRT-C10
	От 10 до 180 с	PRT-D10

Импульсные счетчики

Скрытый монтаж
Пневматический или ручной перезапуск

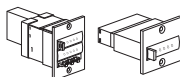

	Код заказа
*Монтаж на поверхности	PCT-A11
*Скрытый монтаж	PCT-B11
Монтаж на поверхности	PCP-A11

* Суммирующие счетчики



Элементы "HE"

Описание	Код заказа
PLNC10 на опорной плате PZUA12	PLN-C12
PLND10 на опорной плате PZUA12	PLN-D12

Опорная плата для логических элементов и реле

Опорные плиты с 3-мя и 4-мя отверстиями

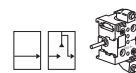

	Код заказа
Входной модуль 3 отверстия "общий вход" 3 отверстия "каскад" Опорная плата с 4 отверстиями*	PZU-E12
	PZU-A12
	PZU-B12

* Для комбинации с реле с памятью и усиленными реле.

Таймеры

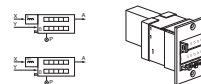

Временная развертка	Диапазон времени	Код заказа
1 секунда	От 1 секунды до 27 часов	PCM-A11
1 минута	От 1 минуты до 69 дней	PCM-B11
2 минуты	От 3 до 100 секунд	PCM-C11
2 минуты	От 3 до 10 минут	PCM-D11
2 минуты	От 3 до 100 минут	PCM-E11



Обозначает продукцию на складе.

Размеры, логические компоненты

Модульное управляющее устройство

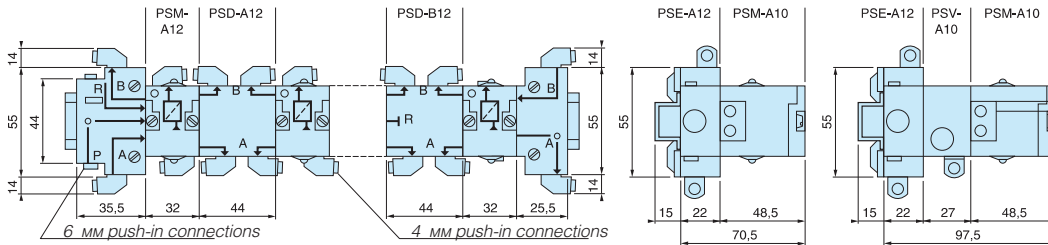

Логические элементы для линейного монтажа

PLL-A11 и PLK-A11

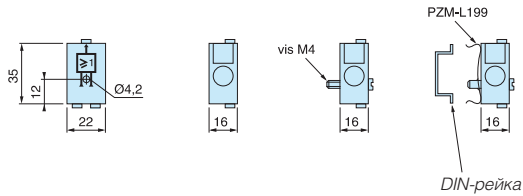

Комбинируемые логические элементы

PLE-B12 — PLL-B12 — PLK-B12 и PLN-B12

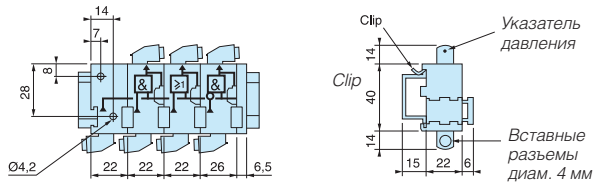

Логические элементы, монтируемые на модульных опорных плитах с 3 отверстиями

PZU-E12

PLJ-C10 — PLN-C10 — PLK-C10 и PLL-C10 монтируемые на PZU-C12 и PZU-A12

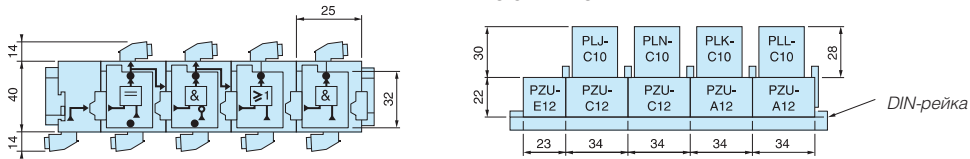

Модульные опорные плиты с 3 и 4 отверстиями

PZU-E12 — PZU-C12 — PZU-A12

PZU-B12

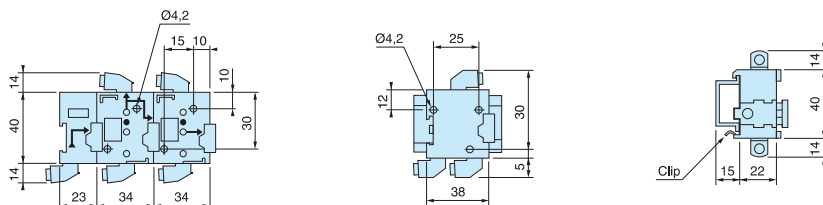

Реле, монтируемые на модульных опорных плитах с 3 отверстиями

PRT-A12 — PRF-A12 — PRE-A12 — PRS-A121 и PLN-D12

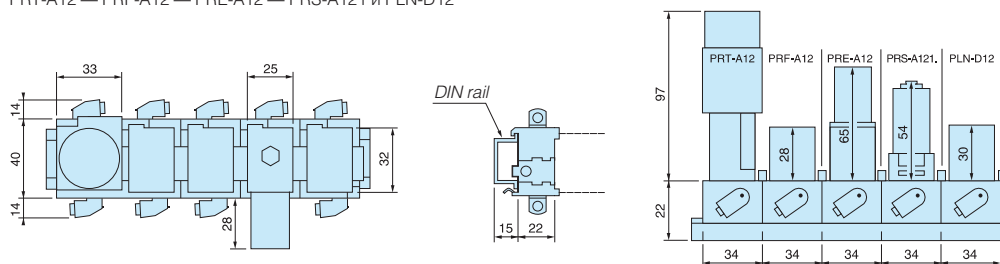

Реле, монтируемые на модульных опорных плитах с 4 отверстиями

PLM-A12 и PRD-A12

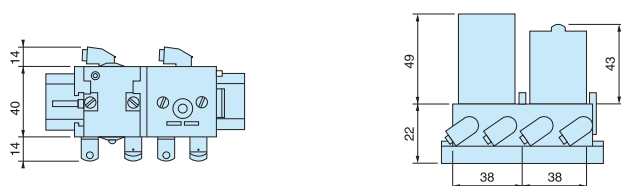

Суммирующие счетчики

PCT-A11

PCT-B11

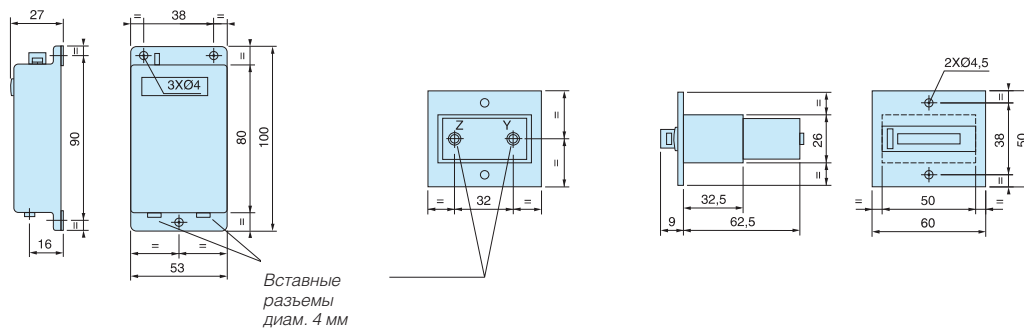

Таймеры цифровых дисплеев

От PCM-A11 до PCM-B11

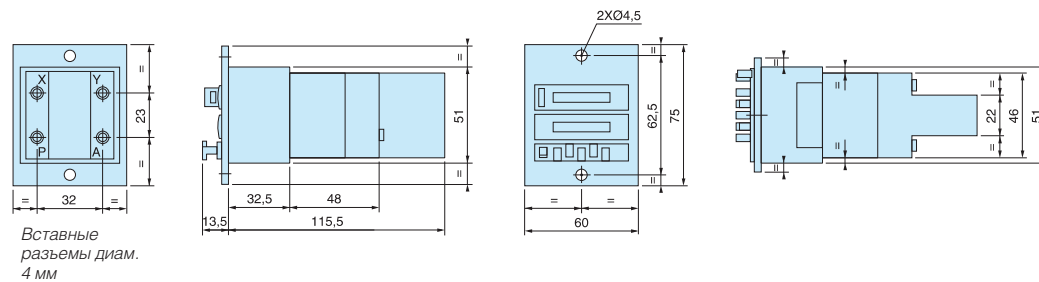

Таймеры с калиброванной шкалой

PCM-F11 и PCM-G11

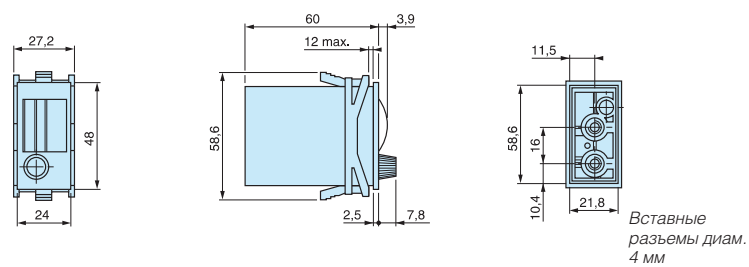

Предназначенные для установки стандартного электрического сепаратора диам. 22 мм, они могут обеспечивать подачу сдвоенных электрических и пневматических выходных сигналов. Имеется большое разнообразие приводов с кнопками и переключателями.

- Предназначены для монтажа на приборных панелях
- 3/2, нормально открытый или нормально закрытый
- Модульная конструкция
- Широкий ассортимент приводов
- Сдвоенный пневматический и электрический выходной сигнал



Параметры потока

PXB-B3••	Q _{max} = 60 л/мин Q _n = 30 л/мин
PXB-B4••	Q _{max} = 240 л/мин Q _n = 120 л/мин
Соединения	Вставные разъемы диам. 4 мм

Рабочие параметры

Кнопочные клапаны – Визуальные индикаторы

Рабочее давление	
PXB-B3••	от 1 до 9 бар
PXB-B4••	от 1 до 10 бар
PXV-••	от 1 до 8 бар
Working temperature	от -15°C до +60°C
ATEX approval:	CE Ex II 3 GD

В отношении конкретной продукции с одобрением ATEX обращайтесь в коммерческий отдел.

Кнопки с пружинным возвратом

Графическое обозначение	Расход	Код заказа
 $\frac{1}{2} \frac{1}{2} \frac{1}{2}$	60 л/мин	PXB-B3111BA2
	240 л/мин	PXB-B4131BA2

Черная – с 1 нормально закрытым клапаном

Графическое обозначение	Расход	Код заказа
$\frac{1}{2} \frac{1}{2} \frac{1}{2}$	60 л/мин	PXB-B3111BA4
	240 л/мин	PXB-B4131BA4

Красная – с 1 нормально закрытым клапаном

Графическое обозначение	Расход	Код заказа
 $\frac{1}{2} \frac{1}{2} \frac{1}{2}$	60 л/мин	PXB-B3111BA3
	240 л/мин	PXB-B4131BA3

Зеленая – с 1 нормально закрытым клапаном

Кнопки с грибовидной головкой

Графическое обозначение	Расход	Код заказа
 $\frac{1}{2} \frac{1}{2} \frac{1}{2}$	60 л/мин	PXB-B3111BC2
	240 л/мин	PXB-B4131BC2

Черная – с пружинным возвратом – с 1 нормально закрытым клапаном

Графическое обозначение	Расход	Код заказа
 $\frac{1}{2} \frac{1}{2} \frac{1}{2}$	60 л/мин	PXB-B3111BT4
	240 л/мин	PXB-B4131BT4

Красная – Запирающаяся – с 1 нормально закрытым клапаном

Пакетные переключатели

Графическое обозначение	Расход	Код заказа
 $\frac{1}{2} \frac{1}{2} \frac{1}{2}$	60 л/мин	PXB-B3111BD2
	240 л/мин	PXB-B4131BD2

Черный – 2-позиционный – с 1 нормально закрытым клапаном

 Обозначает продукцию на складе.

Дополнительные переключающие клапаны, электрические контактные блоки и монтажные кронштейны

Графическое обозначение	Расход	Код заказа	Контакт	Код заказа
	60 л/мин Нормально закрытый	PXB-B3911	Нормально разомкнутый NO	ZBE-101
	240 л/мин Нормально закрытый	PXB-B4931	Нормально замкнутый NC	ZBE-102
	60 л/мин Нормально открытый	PXB-B3921		
	240 л/мин Нормально открытый	PXB-B4931		
	60 л/мин Нормально закрытый	PXB-B3912		
	60 л/мин Нормально открытый	PXB-B3922		

Все клапаны 3/2, тип VA13 могут быть настроены как нормально закрытый клапан 3/2 (NC) или нормально открытый клапан 3/2 (NO) по мере необходимости благодаря подсоединению трубопровода подачи первичного воздуха к отверстию 1 или к отверстию 3 соответственно

Графическое обозначение	Расход	Код заказа	Описание	Код заказа
	60 л/мин Нормально закрытый	PXB-B3111B		ZB4-BZ009
	60 л/мин Нормально открытый	PXB-B3121B		

Кнопки с пружинным возвратом

Пружинный возврат

	Цвет	Код заказа
	Черный	ZB4-BA2
	Зеленый	ZB4-BA3
	Красный	ZB4-BA4

Утопленный

Грибовидная головка

	Цвет	Код заказа
	Черный	ZB4-BC2
	Зеленый	ZB4-BC3
	Красный	ZB4-BC4

Диам. 40 мм
Пружинный возврат

Селекторные переключатели

Черная рукоятка

Функция	Код заказа
	ZB4-BD2
	ZB4-BD3

стандарт

Визуальные индикаторы

	Цвет активированного индикатора	Цвет неактивированного индикатора	Код заказа
	Зеленый	Black	PXV-F131
	Красный	Black	PXV-F141
	Желтый	Black	PXV-F151
	Синий	Black	PXV-F161
	Белый	Black	PXV-F111
	Зеленый	Red	PXV-F1314

Обозначает продукцию на складе.

PXB-B3

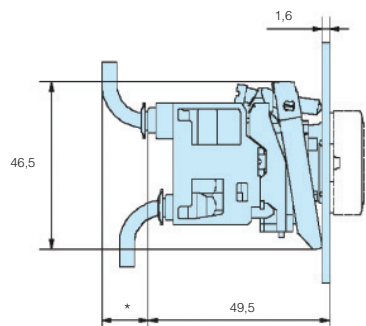

Ширина корпуса 30 мм
* с трубкой 2 x 4-мм = 10
с трубкой 2,7 x 4-мм = 15

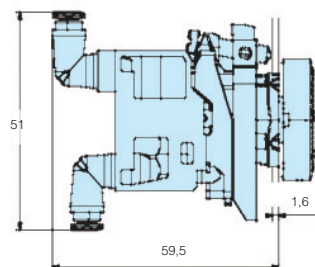
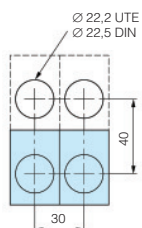

PXB-B4

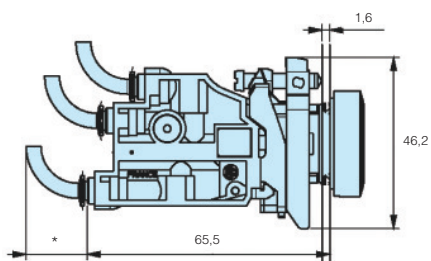

Ширина корпуса 30 мм
* с трубкой 2 x 4-мм = 10
с трубкой 2,7 x 4-мм = 15

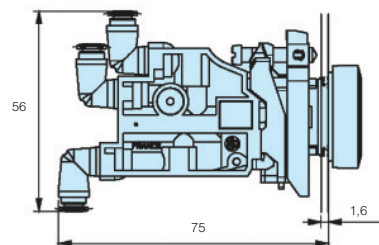

Компактные нормально закрытые клапаны 3/2 с металлическим корпусом и вставными пневматическими соединительными штуцерами. Предназначены для обеспечения технологических циклов с высокой надежностью. Идеально подходят для обрабатывающей и упаковочной отраслей промышленности.



- Высокая надежность
- Высокая стабильность позиционирования
- Предназначены для работы в технологических циклах
- Вставные соединительные штуцеры
- Универсальность и легкость обслуживания
- Миниатюрные размеры

Рабочие параметры

Рабочее давление: PXC-M	от 3 до 8 бар
Рабочая температура	от -15 °C до +60 °C
PXC-M111 PXC-M121 PXC-M521 PXC-M601	
Максимальный расход (Qmax):	60 л/мин 85 л/мин 250 л/мин 250 л/мин

Отверстие диам. 1,5 мм, расход 60 л/мин

Графическое обозначение	Привод	Возврат	Рабочее усилие при 6 бар, Н	Код заказа
	Стальной плунжер	Пружина	11	PXC-M111

Отверстие диам. 1,5 мм, расход 85 л/мин

Графическое обозначение	Привод	Возврат	Рабочее усилие при 6 бар, Н	Код заказа
	Пластиковый ролик	Пружина	4,5	PXC-M121
	Стальной ролик	Пружина	4,5	PXC-M131

Отверстие диам. 2,5 мм, расход 250 л/мин

Графическое обозначение	Привод	Возврат	Рабочее усилие при 6 бар, Н	Код заказа
	Пластиковый ролик	Пружина	7	PXC-M521

3/2 компактные ограничительные выключатели – с отверстием диам. 4мм. Вставные соединения с выпускным отверстием, допускающим трубное соединение

Отверстие диам. 2,5 мм, расход 250 л/мин – С плунжерной головкой

Графическое обозначение	Привод	Возврат	Рабочее усилие при 6 бар, Н	Код заказа
	Стальной плунжер	Пружина	24	PXC-M601A110
	Стальной роликовый плунжер	Пружина	24	PXC-M601A102
	Стальной роликовый плунжер 90°	Пружина	24	PXC-M601A103

Обозначает продукцию на складе.

Размеры, ограничительные выключатели, серия PXC

Все размеры даются в миллиметрах, если не указано иное

3/2 миниатюрные ограничительные выключатели

PXC-M111 PXC-Z12 PXC-Z11

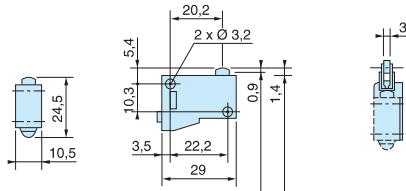

PXC-M121 - PXC-M131 PXC-M521

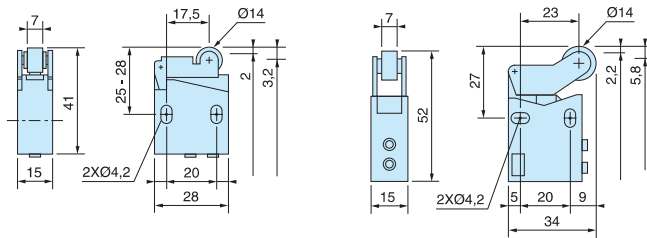

3/2 компактные ограничительные выключатели

PXC-M601A102 PXC-M601A103

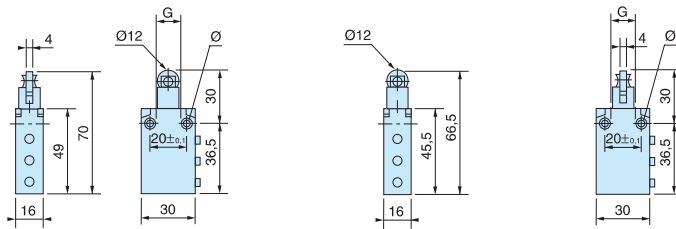

PXC-M601A110

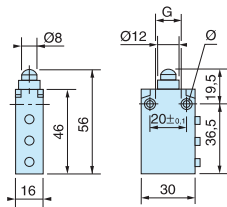

Эргономическая конструкция пультов управления обеспечивает защиту от случайного включения. Полностью герметичные пульта предотвращают проникновение в них посторонних сред и соответствуют действующим Европейским стандартам безопасности.



- Эргономическая конструкция
- Прочный полимерный или металлический корпус
- Удовлетворяет требованиям по защите от случайного пуска и несанкционированного вскрытия
- Особенностью металлического корпуса является подставка под запястье, которая предотвращает хронические заболевания из-за многократно повторяющихся действий
- Соответствует требованиям стандартов EN574 и EN954-1

Рабочие параметры



Рабочее давление	от 3 до 8 бар
Рабочая температура	от -5 °C до +60 °C
Техническая информация представлена на компакт-диске.	

Только управляющий модуль



Графическое обозначение	Соединения	Код заказа
	Диам. 4 мм Вставной	PXP-A11

Комплектные пульта

Полимерный корпус с двумя кнопками диам. 40 мм, с защитным ограждением и управляющим модулем

Графическое обозначение	Соединения	Количество управляющих модулей	Код заказа
	Диам. 4 мм Вставной	1	PXP-C111
	Диам. 4 мм Вставной	2	PXP-D121

Металлический корпус с двумя кнопками диам. 60 мм, подставкой для запястья, встроенным защитным ограждением и управляющим модулем

Графическое обозначение	Соединения	Количество управляющих модулей	Код заказа
	Вставной Отв. диам 6 мм для подвода воздуха Отв. диам 4 мм для отвода воздуха	1	PXP-S111
	Вставной Отв. диам 6 мм для подвода воздуха Отв. диам 4 мм для отвода воздуха	2	PXP-S121

 Обозначает продукцию на складе.

Размеры

PXP-A11

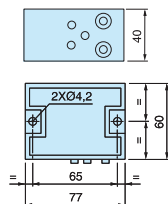

PXP-C111 и PXP-D121

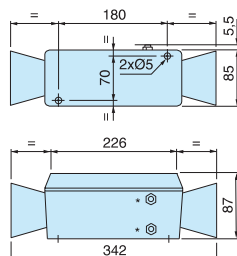

PXP-S111 и PXP-S121

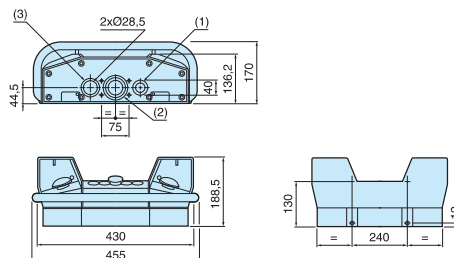

* Вставные разъемы диам. 4 мм

** Вставные разъемы диам. 6 мм

Коллектор шины взрывобезопасного исполнения Ex

для управления пневматическим приводом

Комплект коллектора шины Parkers EExPress™ разработан для управления пневматическими приводами в обрабатывающей промышленности, где есть Зона опасной среды 1, 21 и/или 2, 22.

EExPress™ представляет собой составную систему, которая включает шлюз, модули датчиков на входе и соленоидных клапанов.

ВКЛЮЧЕНИЕ/ВЫКЛЮЧЕНИЕ стандарта NAMUR
Где датчик (NPN) может быть непосредственно подсоединен к модулю датчика на входе.

Коллектор Ex использует протокол передачи данных Profibus DP.



Повышенная производительность процесса

- Упрощение процесса монтажа установки ведет к снижению расходов на конструкторскую разработку, пакет компонентов и трудозатраты в человеко-часах, что обеспечивает ускорение запуска производства.
- Благодаря более эффективному управлению процессами повышается объем и качество производства.
- Коллектор шины EExPress™ заменяет множество специализированных компонентов, снижая, таким образом, стоимость монтажа.
- Коллектор шины EExPress™ сокращает время ввода в эксплуатацию, что ведет к ускорению запуска производства.
- Коллектор шины EExPress™

сокращает стоимость полного цикла эксплуатации продукции благодаря снижению затрат на обслуживание



Простой в эксплуатации продукт

- Коллектор шины EExPress™ использует хорошо известный протокол передачи данных DP, чтобы определить текущее состояние производственного процесса.
- Он был разработан для совместимости со стандартом "plug and play".
- Достаточно одного взгляда на светодиод, чтобы определить текущее состояние производственного процесса.
- Уполномоченные пользователи могут переадресовывать клапаны 5/2 непосредственно с коллектора.

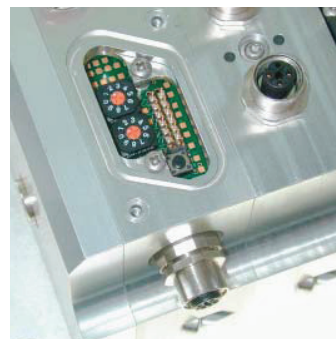

Упрощение монтажа производственного оборудования

- Коллектор шины EExPress™ значительно сокращает потребность в электронных компонентах, таких как коммутационные устройства, повторители, защитные ограждения, ПЛК и др.
- Он значительно сокращает потребность в механических компонентах, таких как герметичные шкафы, пневматический трубопровод, электрическая проводка, соединительные разъемы и др.
- Один адрес шины может контролировать до 32 соленоидных клапанов на одном коллекторе (или комбинацию сенсорных модулей и соленоидных клапанов).
- Интегрированное решение с клапанами высокой пропускной способности и входами для сигналов датчиков.

Безопасность процессов и персонала

- Благодаря отдельной проводке связь по шине продолжает работать даже в случае обрыва питания катушки.
- Состояние соленоидного клапана + состояние датчика на входах + состояние безопасного давления и т.д.
- Возможности диагностики обеспечивают непрерывное и надежное управление процессами.
- Ex px [ia] [ib] mb IIC T5 Защита Ex tD A21 IP65 T100°C как и запатентованное соединение катушки устраняет риски, связанные с неправильным обращением. Например: обрыв соединения с шиной или датчиком при наличии газа.
- Он обеспечивает более эффективное управление процессами благодаря централизованной установке вблизи приводов.



IECEX

IECEX LCI 07.0027 X

CE 0081

Ex II 2/(1) G D

LCIE 01 ATEX 6013 X

Ex px [ia] [ib] mb IIC T5
Ex tD A21 IP65 T100°C

**Высокие достижения благодаря
инновационному контролю среды.**

PDE2614TCUK

Управляющие устройства

Управляющие устройства

Полный ассортимент пневматических клапанов

PDE2614TCUK



Компания Parker является мировым лидером в области технологий движения и управления, предлагая системные, выверенные технические решения для самых разных отраслей промышленности. Компания Parker Hannifin сотрудничает со своими клиентами по всему миру, чтобы сделать их машины более надежными и производительными. Продукция компании Parker работает на спутниках, вращающихся на околоземной орбите; на станках и передвижных заводах; на буровых вышках и нефтеперерабатывающих заводах; в больницах и лабораториях. Всюду,

где есть машины, которые зависят от контроля движения или сред. Вы найдете инновационные и надежные компоненты и системы компании Parker. Ассортимент устройств управления производства компании Parker намного шире, чем просто клапаны. Среди нашей продукции есть клапанные системы на полевых шинах, ограничительные выключатели, логические компоненты управления процессами, двуручные пульты управления, металлические клапаны для работы в трудных условиях и сверхлегкие пластмассовые клапаны.



Легкие компоненты общего назначения и индивидуальные/многоканальные сетевые соединения

Клапаны P2M Moduflex



- Высокая пропускная способность, компактные размеры.
- Различные типоразмеры клапанов.
- Автономные клапаны, модульные клапанные блоки с индивидуальными, многоканальными или шинными соединениями.
- Встроенные внутренние или внешние каналы подачи и отвода воздуха на управляющие клапаны
- Дополнительные периферийные модули.
- Вставное соединение.

Трубчатый клапан для корпусов

Интерфейс PS1



- Трубчатый клапан с высокой пропускной способностью
- Вставное соединение
- Встроенный клеммный блок
- Индикатор пневматического выхода
- Монтаж на DIN-рейке

Для промышленного применения

Клапаны серии В



- 2 типоразмера: 1/8" и 1/4"
- Компактные размеры
- Удобство монтажа на впуске и выпуске
- Высокое быстродействие и пропускная способность
- Предусмотрены монтажные отверстия
- Уплотнительная система с компенсацией износа
- Коллекторы, монтируемые на DIN-рейке

Клапанные блоки

PVL-B10

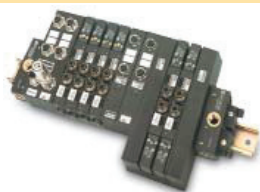

- Компактные, легкие клапаны с высокой пропускной способностью
- Конфигурация 2 x 3/2, 5/2 или 5/3
- Соединения вставные диам. 6 мм или резьбовые G1/8"
- Высокоэффективные соленоиды 15 мм
- Стыкуемые модули с монтажом на DIN-рейке
- Протоколы шины: Interbus S, Profibus DP, Devicenet, ASI.

Составной встроенный легкий клапан

Компактные клапаны PVL



- Высокая пропускная способность, компактные размеры
- Вставные или резьбовые соединения
- Монтаж на DIN-рейке или на блоке
- Легкая конструкция

Для трудных условий эксплуатации / мобильных применений

Viking Xtreme Металлические золотниковые клапаны



- 4 типоразмера: G1/8, G1/4, G3/8 и G1/2.
- Широкий диапазон рабочих температур
- Компактная конструкция с высокой коррозионной стойкостью.
- Широкий диапазон версий 5/2 и 5/3.
- Для применения на транспорте выпускаются высокотемпературные и низкотемпературные версии.

Клапанные блоки

PVL-C10



- Компактные, легкие клапаны с высокой пропускной способностью
- Конфигурация 2 x 3/2, 5/2 или 5/3
- Соединения вставные диам. 6 мм или резьбовые G1/4"
- Высокоэффективные соленоиды 15 мм
- Стыкуемые модули с монтажом на DIN-рейке
- Протоколы шины: Interbus S, Profibus DP, Devicenet, ASI.

Миниатюрные клапаны

Направляющие пневмораспределители ADEX



- 2 типоразмера: M5 и 1/8"
- Компактный корпус с большим расходом
- Высокое быстродействие, превышающее 10 мс
- Предполагаемый срок службы более 50 000 000 циклов
- Низкое энергопотребление, не более 0,6 Вт
- Дополнительный коллектор с многоконтактным соединительным разъемом
- Ручное управление

Клапаны с высокой пропускной способностью

Клапаны P2V Flowstar ISO 15407-1



- Компактная конструкция с высокой пропускной способностью
- Соответствие стандартам VDMA 24563, ISO 15407-1
- Конфигурации 5/2 и 5/3
- Ширина корпуса 18 мм и 26 мм
- Монтаж на отдельной опорной плите или на коллекторе
- Пневматические и соленоидные приводы
- Пригодны для применения в пищевой промышленности.

Продукция для трудных условий эксплуатации / Многоканальные или вставные соединения

Клапаны Isomax - ISO 15407 / ISO 5599



- Типоразмер 1, 2 и 3 ISO 5599-1
- Типоразмер 01 и 02 (26 и 18 мм) ISO 15407-1
- Керамическая технология для обеспечения максимального срока службы
- Условия эксплуатации от вакуума до 12 бар
- Внутренняя или внешняя подача управляющего воздуха с одними и теми же клапанами
- Возможность подачи давления на выпускное отверстие

Клапаны ISYS - ISO 15407 / ISO 5599



- Типоразмер 1, 2 и 3 - ISO 5599-1/2
- Типоразмер 01 и 02 - ISO 15407-1 / 2
- Высокая надежность, ресурс превышает 30 миллионов рабочих циклов.
- Полный ассортимент вставных и невставных соединений
- Золотниковая технология WCS

Керамические клапаны

PVD Everdure



- Выпускаются 3-х типоразмеров
- Направляющие пневмораспределители 4/2
- Сливные клапаны 3/2 и клапаны плавного пуска 2/2
- Автономные или коллекторные.
- Встроенное ручное управление
- Керамический золотник обеспечивает чрезвычайную долговечность
- Монтаж на DIN-рейке

Металлические золотниковые клапаны

Золотниковые клапаны Midget



- Корпус с отверстиями G1/8"
- Прочный литой корпус
- Конфигурации 3/2 и 5/2
- Золотник из нержавеющей стали
- Уплотнения корпуса из витона - в стандартной комплектации
- Предусмотрены монтажные отверстия
- Ручные, механические или автоматические приводы

Металлические золотниковые клапаны

Промежуточные золотниковые клапаны



- Корпус с отверстиями G1/4"
- Прочный литой корпус
- Конфигурации 3/2, 5/2 и 5/3
- Золотник из нержавеющей стали
- Уплотнения корпуса из витона - в стандартной комплектации
- Предусмотрены монтажные отверстия
- Ручные, механические или автоматические приводы

Кнопочные приводы

Кнопки PXB



- Предназначены для монтажа на приборных панелях
- Версии 3/2, нормально открытые или нормально закрытые
- Пневматические клапаны в сочетании с электрическими переключателями
- Модульная конструкция
- Широкий выбор приводов

Продукция для трудных условий эксплуатации

Золотниковые клапаны с латунными корпусами, серия VA



- Прочные клапаны для применения в трудных условиях эксплуатации
- Мощные и прочные приводы для обеспечения легкости управления
- Превосходная коррозионная стойкость
- Предусмотрены монтажные отверстия
- Версии с монтажом на панели

Ограничительные выключатели

Ограничительные выключатели PXC



- 3/2, нормально закрытый с возвратной пружиной в стандартной комплектации
- Версии с отверстиями диам. 4мм, M5 и G1/8
- Миниатюрная и компактная конструкция
- Широкий выбор приводов включает рукоятки, ролики и сверхлегкие пружинные контакты.

Обрабатывающие модули

Логическое управляющее устройство



- Полный ассортимент логических управляющих модулей
- Автономные, наращиваемые или комбинируемые блоки
- Сверхвысокое быстродействие
- Визуальная индикация
- Монтаж на DIN-рейке

Металлические тарельчатые клапаны**Миниатюрные тарельчатые клапаны**

- Корпус с отверстиями M5
- 3/2, нормально закрытый с возвратной пружиной в стандартной комплектации
- Ручное и механическое управление
- Включается без усилий

Трубчатые клапаны Midget

- Конструкция корпуса тарельчатого клапана с отверстиями G1/8"
- 3/2, нормально закрытый с возвратной пружиной в стандартной комплектации
- Ручные, механические или пневматические приводы
- Включается без усилий
- Предусмотрены монтажные отверстия

Сверхпрочные тарельчатые клапаны

- Корпус с отверстиями G3/8 - G1/2 дюйма
- 2/2 и 3/2, нормально закрытый с возвратной пружиной в стандартной комплектации
- Тарельчатая конструкция с высокой пропускной способностью
- Ручные, механические и соленоидные приводы
- Включается без усилий
- Предусмотрены монтажные отверстия

Сверхпрочные клапаны**Сверхпрочные отсечные клапаны серии VE**

- Версии G1/4, G1/2 и G1
- Опции 2/2 и 3/2
- Монтаж в линию
- Высокий расход
- Пригоден для использования в качестве главного отсечного клапана, управляемого дистанционно.
- Пневматический или соленоидный управляющий клапан

Блокировочные клапаны**Блокировочные клапаны серии LV**

- Аварийные запорные клапаны с отверстиями G1/4 - G1
- Выпускное отверстие G1" с высокой пропускной способностью
- С ручным управлением
- Хорошо виден, усиленный алюминиевый корпус
- Фиксируемый золотник с возможностью загибания на висячий замок

Обрабатывающие модули**Двуручные блоки управления**

- Эргономичная конструкция
- Прочный полимерный или металлический корпус
- Соответствует требованиям по защите от случайного пуска и несанкционированного вскрытия
- Особенностью металлического корпуса является подставка под запястье, которая предотвращает хронические заболевания из-за многократно повторяющихся действий
- Соответствует требованиям стандартов EN574 и EN954-1

Запорные клапаны**Шаровые клапаны и золотниковые клапаны**

- Шаровые клапаны**
- 3 специальные серии
- Вентилируемые и невентилируемые
- С высокой степенью герметичности
- Принудительное перемещение на 90°
- Широкое разнообразие рабочих сред
- Золотниковые клапаны**
- Управляемые линейными золотниками
- Клапан 3/2 дюйма
- Простое отключение воздушной магистрали
- Компактные
- Минимальное пространство для работы клапана

Вакуумная продукция

Полный ассортимент вакуумной продукции и дополнительного оборудования

PDE2615TCUK

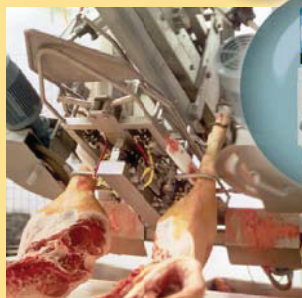
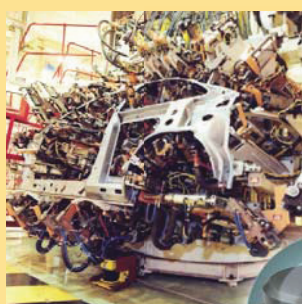

Компания Parker является мировым лидером в области технологий движения и управления, предлагая системные, выверенные технические решения для самых разных отраслей промышленности. Компания Parker Hannifin сотрудничает со своими клиентами по всему миру, чтобы сделать их машины более надежными и производительными. Продукция компании Parker работает на спутниках, вращающихся на околоземной орбите; на станках и передвижных заводах; на буровых вышках и нефтеперерабатывающих

заводах; в больницах и лабораториях. Всюду, где есть машины, которые зависят от контроля движения или сред, Вы найдете инновационные и надежные компоненты и системы компании Parker. Ассортимент вакуумной продукции Parker Copvum – один из самых всеобъемлющих на рынке. Ассортимент продукции включает вакуумные присосы в широком разнообразии стилей и материалов, эжекторы и генераторы, от миниатюрных до полностью интегрируемых, наряду с датчиками и широким выбором дополнительного оборудования.

PDE2615TCUK

Вакуумная продукция

Широкий выбор стилей и материалов

Вакуумные присоски



- Плоские и сильфонные присоски
- Штепсельные и гнездовые соединения
- Различные материалы
- Широкий диапазон диаметров

Высокопроизводительное дополнительное оборудование

Вакуумное дополнительное оборудование



- Высокоэффективные глушители и вакуумные фильтры
- Электронные кабели с 4-контактным разъемом M8

Вакуумные генераторы пригодны для самых разнообразных областей применения

Вакуумные эжекторы



- Базовые эжекторы
- Базовые эжекторы с электромеханическим переключателем
- Встраиваемые эжекторы
- Объединенные эжекторы: малые и большие

Цифровые или аналоговые выходы

Вакуумные датчики



- от -1 до +10 бар
- Аналоговые и/или цифровые выходы
- С дисплеем

PDE2600PNUK

Объединенный каталог пневматики

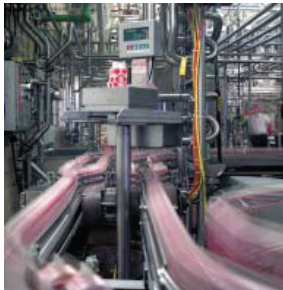

Блоки подготовки воздуха и арматура воздухопроводов



Nano Mist

Простота и надежность в деталях

Существуют инновации, которые приводят лишь к некоторым улучшениям.

А существуют и полностью инновационные продукты.

Инновационные настолько, что они сами устанавливают **новые** стандарты.

Таковыми являются **новые** изделия серии **Parker Moduflex Lite**.



Система подготовки воздуха Moduflex Lite изготовлена из сверхлегких технополимеров вместо традиционной отливки из алюминия или цинка, это позволило уменьшить вес на 45% по сравнению с традиционными блоками. Неметаллическая конструкция системы Moduflex Lite не подвержена коррозии, что допускает ее использование в агрессивных технологических средах с присутствием антифриза или агрессивных синтетических масел.

Использование технополимеров в системе Moduflex Lite способствовало созданию корпуса универсальной конструкции, что позволило уменьшить число исполнений, необходимых для охвата всех областей технологического применения. Последнее позволяет значительно снизить логистические затраты и упростить номенклатуру складских запасов для клиентов, поэтому Moduflex Lite является очень экономически эффективным решением.

Популярные комбинации



Комбинации: задвижка + фильтр/регулятор + лубрикатор (50 мг/м³) элемент на 5 микрон, регулятор на 8 бар + манометр и кронштейны для настенного монтажа

Размер отверстия	Комбинированный ручной /полуавтоматический сброс	Поток дм ³ /с	Вес (г)	Автоматический сброс	Поток дм ³ /с	Вес (г)
G ¹ / ₂	P3XAA14GECNGPNW	76	1300	P3XAA14GEANGPNW	76	1300
G ³ / ₄	P3XAA16GECNGPNW	77	1300	P3XAA16GEANGPNW	77	1300

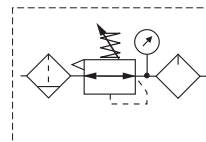

Комбинации: задвижка + фильтр/регулятор элемент на 5 микрон, регулятор на 8 бар + манометр и кронштейны для настенного монтажа

Размер отверстия	Комбинированный ручной /полуавтоматический сброс	Поток дм ³ /с	Вес (г)	Автоматический сброс	Поток дм ³ /с	Вес (г)
G ¹ / ₂	P3XAN14GECNGW	105	950	P3XAN14GEANGW	105	950
G ³ / ₄	P3XAN16GECNGW	106	950	P3XAN16GEANGW	106	950

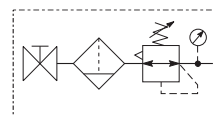

Комбинации: фильтр/регулятор + лубрикатор (50 мг/м³) элемент на 5 микрон, регулятор на 8 бар + манометр и кронштейны для настенного монтажа

Размер отверстия	Комбинированный ручной /полуавтоматический сброс	Поток дм ³ /с	Вес (г)	Автоматический сброс	Поток дм ³ /с	Вес (г)
G ¹ / ₂	P3XCA14GECNGPNW	76	1000	P3XCA14GEANGPNW	76	1000
G ³ / ₄	P3XCA16GECNGPNW	77	1000	P3XCA16GEANGPNW	77	1000

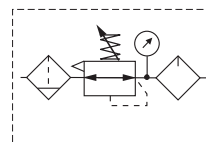

Варианты исполнения: по заказу вариант для давления в 16 бар

- Встроенные отверстия на 1/2 или 3/4
- Высокоэффективный фильтрующий элемент на 5 микрон (стандартное оснащение)
- Превосходный водоотвод
- Диапазоны вторичного давления в 8 и 16 бар
- Гофрированная мембрана для увеличения ресурса
- Вторичное всасывание + сбалансированный тарельчатый клапан обеспечивают быструю реакцию и точное управление давлением.



Эксплуатационные характеристики		Параметры потока		
Рабочее давление:	Макс. 16 бар	Поток дм ³ /с	1/2	3/4
Рабочая температура:	От -10 °C до +60 °C			
		Фильтр	55	57
		Коалесцирующий фильтр	24	24
		Адсорбирующий фильтр	18	18
		Регулятор	122	134
		Регулятор фильтра	111	113
		Лубрикатор	78	78

Фильтры – элемент на 5 микрон

Размер отверстия	Описание	Код для заказа
G1/2	Ручной сброс/полуавтоматический	P3XFA14EGCN
G1/2	Автоматический сброс	P3XFA14EGAN
G3/4	Ручной сброс/полуавтоматический	P3XFA16EGCN
G3/4	Автоматический сброс	P3XFA16EGAN
	Монтажное крепление	P3XKA00MW

Регуляторы - спускного типа – имеются варианты исполнения без сброса

Размер отверстия	Описание	Код для заказа
G1/2	спуск при 8 бар	P3XRA14BNNN
G1/2	спуск при 8 бар + манометр	P3XRA14BNGN
G3/4	спуск при 8 бар	P3XRA16BNNN
G3/4	спуск при 8 бар + манометр	P3XRA16BNGN
G1/2	спуск при 8 бар, с защитой от ударных нагрузок	P3XRA14BANN
G1/2	спуск при 8 бар, с защитой от ударных нагрузок + манометр	P3XRA14BAGN
G3/4	спуск при 8 бар, с защитой от ударных нагрузок	P3XRA16BANN
G3/4	спуск при 8 бар, с защитой от ударных нагрузок + манометр	P3XRA16BAGN

Лубрикаторы

Размер отверстия	Описание	Код для заказа
G1/2	Масляный туман, заполнение под давлением (50 мг/л ³)	P3XLA14PGNN
G3/4	Масляный туман, заполнение под давлением (50 мг/л ³)	P3XLA16PGNN
G1/2	Масляный туман, заполнение под давлением (5 мг/л ³)	P3XLA14SGNN
G3/4	Масляный туман, заполнение под давлением (5 мг/л ³)	P3XLA16SGNN

Датчики давления

	Код для заказа
от 0 до 10 бар	Kr8012
от 0 до 16 бар	Kr8013

Коалесцирующие фильтры элемент на 0,01 микрон

Размер отверстия	Описание	Код для заказа
G1/2	Коалесцирующий фильтр 0,01 микрометра, ручной/полуавтоматический сброс	P3XFA14DGCN
G1/2	Коалесцирующий фильтр 0,01 микрометра, автоматический сброс	P3XFA14DGAN
G3/4	Коалесцирующий фильтр 0,01 микрометра, ручной/полуавтоматический сброс	P3XFA16DGCN
G3/4	Коалесцирующий фильтр 0,01 микрометра, автоматический сброс	P3XFA16DGAN

Адсорбирующие фильтры

Размер отверстия	Описание	Код для заказа
G1/2	Адсорбер 0,01 микрометра, ручной/полуавтоматический сброс	P3XFA14AGCN
G3/4	Адсорбер 0,01 микрометра, ручной/полуавтоматический сброс	P3XFA16AGCN

Фильтр/регуляторы

- прозрачный стакан - 2 и 4 бар, имеется вариант исполнения без сброса

Размер отверстия	Описание	Код для заказа
G1/2	8 бар, спуск с помощью ручного/полуавтоматического сброса	P3XEA14EGCBNNN
G1/2	8 бар, спуск с помощью автоматического сброса	P3XEA14EGABNNN
G1/2	8 бар, спуск с помощью ручного/полуавтоматического сброса + манометр	P3XEA14EGCBNGN
G1/2	8 бар, спуск с помощью автоматического сброса + манометр	P3XEA14EGABNGN
G3/4	8 бар, спуск с помощью ручного/полуавтоматического сброса	P3XEA16EGCBNNN
G3/4	8 бар, спуск с помощью автоматического сброса	P3XEA16EGABNNN
G3/4	8 бар, спуск с помощью ручного/полуавтоматического сброса + манометр	P3XEA16EGCBNGN
G3/4	8 бар, спуск с помощью автоматического сброса + манометр	P3XEA16EGABNGN

Размеры (мм)

Фильтры

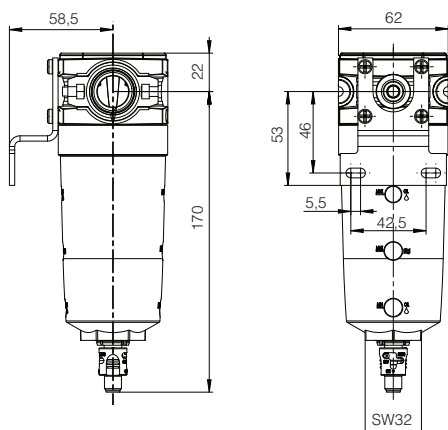

Фильтр/регуляторы

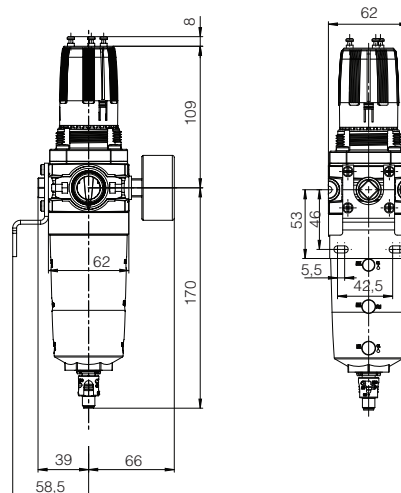

Регуляторы

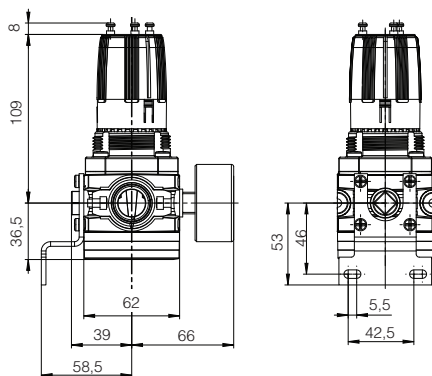

Лубрикаторы

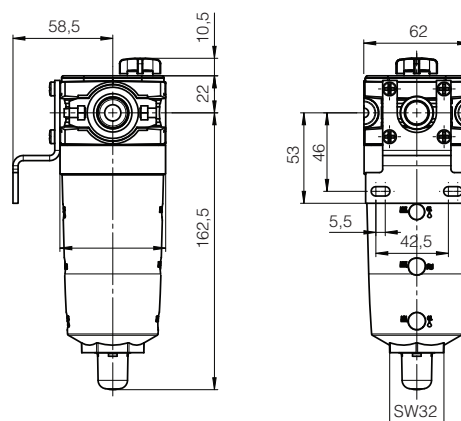

Наборы для технического обслуживания

Описание	Код для заказа
Набор элементов на 5 микрон	P3XKA00ESE
Набор элементов на 40 микрон	P3XKA00ESG
Набор резервуаров с комбинированным ручным/полуавтоматическим сбросом	P3XKA00BSC
Набор резервуаров с автоматическим сбросом	P3XKA00BSA
Набор рукояток с защитой от ударных нагрузок (фиксатор)	P3XKA00AS
Набор диафрагм (спусного типа)	P3XKA00RR
Набор диафрагм (без сброса)	P3XKA00RN
Набор настенных кронштейнов	P3XKA00MW
Гайка крепления панели	P3XKA00MM

- Удаляют водяные пары и снижают вытесняемый объем
- Компактная конструкция
- Не требуют выполнения электрических соединений
- Подходят для эксплуатации в опасных средах
- Не содержат движущихся деталей
- Не нуждаются в обслуживании, не изнашиваются
- Не изменяют потребление воздуха
- Падение давления менее 0,1 бар
- Минимальное потребление вытесняемого воздуха
- Модульная конструкция – совместимость с системами подготовки воздуха серии P3X



Эксплуатационные характеристики

Диапазон рабочего давления:	от 5 до 16 бар
Диапазон температур:	От 2 °С до 60 °С
Перепад давления:	0,1 бар
Продувочный воздух (при снижении вытесняемого объема на 20000):	10%
Макс. расход на входе (размер 50):	2800 л/м

Примечание:

Для достижения оптимальной производительности и эксплуатации без необходимости выполнять техническое обслуживание компания Parker рекомендует устанавливать перед осушителем 5 микронный элемент и коалесцирующий фильтр на 0,01 микрона из серии P3X.

Диафрагменный осушитель

Размер отверстия	Размер	Описание	Код для заказа
G1/2	10	Диафрагменный осушитель с обратным патрубком – размер 10	P3XJA14CA1N
G1/2	15	Диафрагменный осушитель с обратным патрубком – размер 15	P3XJA14CB1N
G1/2	20	Диафрагменный осушитель с обратным патрубком – размер 20	P3XJA14CC1N
G1/2	25	Диафрагменный осушитель с обратным патрубком – размер 25	P3XJA14CD1N
G1/2	35	Диафрагменный осушитель последовательного типа – размер 35	P3XJA14CE1N
G1/2	50	Диафрагменный осушитель последовательного типа – размер 50	P3XJA14CF1N



По заказу возможно изготовление версий для эксплуатации во взрывоопасной атмосфере

Набор кронштейнов для крепления на стене

Код для заказа

P3XKA00MWD

По заказу возможно изготовление законченных комбинаций систем фильтр/осушитель



Ф + Фк + ДО



Ф + Фк + ДО + Р



Ф + Фк + ДО + Р + Фа

Критерий выбора

Для правильного выбора осушителя, подходящего под область применения наилучшим образом, требуется следующая информация для расчета оптимальной производительности и обеспечения бесперебойной работы.

- Точка росы при максимальном входном давлении (ОС)
- Вытесняемый объем на выходе (ОС)
- Рабочее давление (бар)
- Максимальный расход на входе (м³/ч)

Коэффициент преобразования для расчета скорректированного расхода

Диапазон рабочего давления p (бар)	5	6	7	8	9	10	11	12	13	14	15	16
Коэффициент преобразования f _p	0.57	0.78	1.0	1.21	1.42	1.64	1.85	2.06	2.28	2.49	2.70	2.92

Рабочий пример:

Выбор осушителя с точкой росы входного давления при 35°C, со снижением вытесняемого объема в 35000, рабочим/эксплуатационным давлением 6 бар и расходом на входе 11 м³/ч.

Шаг 1

Из таблицы с поправочными коэффициентами выбрать требуемое давление (6 бар) и найти приведенное ниже значение поправочного коэффициента (0,78)

Шаг 2

Для регулировки потока для используемой области применения следует разделить требуемый поток на поправочный коэффициент 0,78

$$\text{Размерная емкость} = \frac{\text{Действительный поток}}{\text{Поправочный коэффициент}} = \frac{11 \text{ м}^3/\text{ч}}{0.78} = 14,1 \text{ м}^3/\text{ч}$$

Шаг 3

Нанести значения на графике выбора (см. ниже). Там, где значение снижения точки росы 35000 пересекает значение скорректированного расхода в 14,1 м³/ч, следует выбрать кривую потока осушителя, которая соответствует или выше точки пересечения. Например, оптимальным осушителем будет осушитель размером 25 (P3XJA14CD1N)

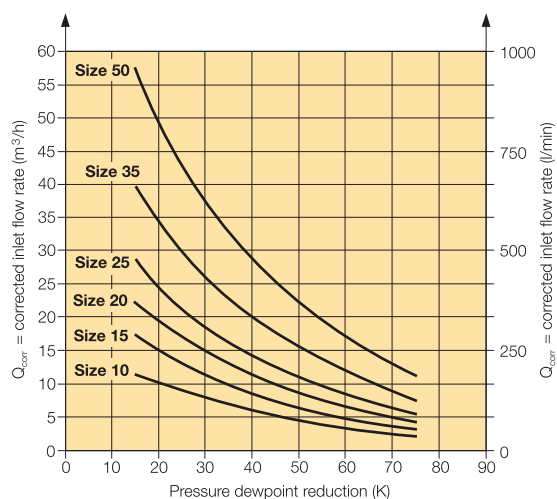



Системы подготовки воздуха Parker Global

**Глобальная.
Экономичная.
Модульная.**



*Обеспечение требуемых
характеристик*

всегда, когда это необходимо.



Законченная общая система подготовки воздуха доступна в корпусах трех размеров с трубной цилиндрической резьбой либо с конической дюймовой резьбой для выполнения требований к типу резьбовых соединений.

Полнофункциональные фильтры, регуляторы, фильтр/регуляторы и лубрикаторы доступны в широком диапазоне стандартных вариантов исполнения для соответствия требованиям к подготовке воздуха.

Отдельные блоки могут быть легко собраны в различные комбинации с помощью запатентованных легких соединительных корпусных разъемов.

www.parker.com/globalfri

Popular Combinations - P31 Series



Популярные комбинации – серия P31

Комбинации: фильтр + регулятор + лубрикатор, а также + полимерные резервуары элемент на 5 микрон, регулятор на 8 бар + манометр и кронштейны для настенного монтажа Впускное давление 10 бар, вторичное давление 6,3 бар, перепад давления 1 бар.

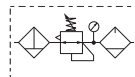

Размер отверстия	Поток дм3/с (стандарт. куб. фут. в мин.)	Ручной сброс	Вес	Сброс давления	Вес
1/4"	13 27	P31CB12GEMNTLW	0,46 кг (1,01 фунт.)	P31CB12GEBNTLW	0,46 кг (1,01 фунт.)



Комбинации: фильтр/регулятор + лубрикатор, а также + полимерный резервуар элемент на 5 микрон, регулятор на 8 бар + манометр и кронштейны для настенного монтажа Впускное давление 10 бар, вторичное давление 6,3 бар, перепад давления 1 бар.

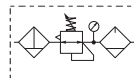

Размер отверстия	Поток дм3/с (стандарт. куб. фут. в мин.)	Ручной сброс	Вес	Сброс давления	Вес
1/4"	14 28	P31CA12GEMNTLW	0,35 кг (0,77 фунт.)	P31CA12GEBNTLW	0,35 кг (0,77 фунт.)



Комбинации: задвижка + фильтр/регулятор + лубрикатор, а также + полимерный резервуар элемент на 5 микрон, регулятор на 8 бар + манометр и кронштейны для настенного монтажа Впускное давление 10 бар, вторичное давление 6,3 бар, перепад давления 1 бар.

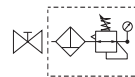

Размер отверстия	Поток дм3/с (стандарт. куб. фут. в мин.)	Ручной сброс	Вес	Сброс давления	Вес
1/4"	14 28	P31YA12GEMNTLW	0,54 кг (1,19 фунт.)	P31YA12GEBNTLW	0,54 кг (1,19 фунт.)



Комбинации: задвижка + фильтр/регулятор, а также + полимерный резервуар элемент на 5 микрон, регулятор на 8 бар + манометр и кронштейны для настенного монтажа Впускное давление 10 бар, вторичное давление 6,3 бар, перепад давления 1 бар.

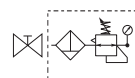

Размер отверстия	Поток дм3/с (стандарт. куб. фут. в мин.)	Ручной сброс	Вес	Сброс давления	Вес
1/4"	14 28	P31YN12GEMNTW	0,4 кг (0,88 фунт.)	P31YN12GEBNTW	0,4 кг (0,88 фунт.)

P 3 1		E		N		LN		W
Комбинация		Тип резьбы		Тип сброса		Диапазон регулировки		Добавляется только для исполнения с лубрикатором
Комбинация	C	Трубная цилиндрическая резьба	1	Ручной сброс	M	С квадрат. манометром	S	
Перекрытие + Комби ¹	Y	Коническая дюймовая резьба	9	Сброс давления	B	2 бар*	V	
Тип комбинации		Тип резервуара				4 бар	S	
Ф+Р+Л	A	Полимерный резервуар с ограничителем	G			8 бар**	T	
Ф+Р+Л	B	Металлический резервуар с контрольным стеклом	M			* Модули поставляются с манометром на 0-4 бар соответственно		
Ф/Р	N					** Модули поставляются с манометром на 0-10 бар соответственно		
Примечание: Типы всех резервуаров одни и те же для каждой компоненты								
Пример: Если «G» указано для Ф+Л, оба блока будут оснащены полимерным резервуаром с ограничителем								
¹ Опция недоступна с Ф+Р+Л								

Popular Combinations - P32 Series

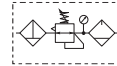

Популярные комбинации – серия P32

Комбинации: фильтр + регулятор + лубрикатор, а также + полимерный резервуар элемент на 5 микрон, регулятор на 8 бар + манометр и кронштейны для настенного монтажа Впускное давление 10 бар, вторичное давление 6,3 бар, перепад давления 1 бар.

Размер отверстия	Поток дм3/с	Поток (стандарт. куб. фут. в мин.)	Ручной сброс	Вес	Автоматический сброс	Вес
1/4"	20	42	P32CB12GEMNGLNW	1,29 кг (2,84 фунт.)	P32CB12GEANGLNW	1,29 кг (2,84 фунт.)
3/8"	32	68	P32CB13GEMNGLNW	1,29 кг (2,84 фунт.)	P32CB13GEANGLNW	1,29 кг (2,84 фунт.)
1/2"	40	85	P32CB14GEMNGLNW	1,29 кг (2,84 фунт.)	P32CB14GEANGLNW	1,29 кг (2,84 фунт.)

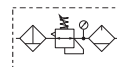

Filter/Regulator + Lubricator Combinations + Poly bowl

5 micron element, 8 бар Regulator + Gauge and Wall Mounting Brackets Inlet pressure 10 бар, Secondary pressure 6.3 бар, 1 бар pressure drop.

Размер отверстия	Поток дм3/с	Поток (стандарт. куб. фут. в мин.)	Ручной сброс	Вес	Автоматический сброс	Вес
1/4"	22	45	P32CA12GEMNGLNW	1,03 кг (2,27 фунт.)	P32CA12GEANGLNW	1,03 кг (2,27 фунт.)
3/8"	33	70	P32CA13GEMNGLNW	1,03 кг (2,27 фунт.)	P32CA13GEANGLNW	1,03 кг (2,27 фунт.)
1/2"	43	90	P32CA14GEMNGLNW	1,03 кг (2,27 фунт.)	P32CA14GEANGLNW	1,03 кг (2,27 фунт.)

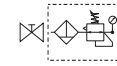

Slide Valve + Filter/Regulator + Lubricator Combinations + Poly bowl

5 micron element, 8 бар Regulator + Gauge and Wall Mounting Brackets Inlet pressure 10 бар, Secondary pressure 6.3 бар, 1 бар pressure drop.

Размер отверстия	Поток дм3/с	Поток (стандарт. куб. фут. в мин.)	Ручной сброс	Вес	Автоматический сброс	Вес
1/4"	22	45	P32YA12GEMNGLNW	1,5 кг (3,3 фунт.)	P32YA12GEANGLNW	1,5 кг (3,3 фунт.)
3/8"	33	70	P32YA13GEMNGLNW	1,5 кг (3,3 фунт.)	P32YA13GEANGLNW	1,5 кг (3,3 фунт.)
1/2"	43	90	P32YA14GEMNGLNW	1,5 кг (3,3 фунт.)	P32YA14GEANGLNW	1,5 кг (3,3 фунт.)

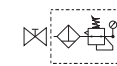

Slide Valve + Filter/Regulator Combinations + Poly bowl

5 micron element, 8 бар Regulator + Gauge and Wall Mounting Brackets Inlet pressure 10 бар, Secondary pressure 6.3 бар, 1 бар pressure drop.

Размер отверстия	Поток дм3/с	Поток (стандарт. куб. фут. в мин.)	Ручной сброс	Вес	Автоматический сброс	Вес
1/4"	22	45	P32YN12GEMNGW	1,1 кг (2,42 фунт.)	P32YN12GEANGW	1,1 кг (2,42 фунт.)
3/8"	33	70	P32YN13GEMNGW	1,1 кг (2,42 фунт.)	P32YN13GEANGW	1,1 кг (2,42 фунт.)
1/2"	43	90	P32YN14GEMNGW	1,1 кг (2,42 фунт.)	P32YN14GEANGW	1,1 кг (2,42 фунт.)

P 3 2					E		N		L N	W
Комбинация		Тип резьбы		Размер отверстия		Тип сброса		Диапазон регулировки		Добавляется только для исполнений с лубрикатором
Комбинация: C Покрывается + Комбинация ¹ : Y		Трубная цилиндрическая резьба: 1 Коническая дюймовая резьба: 9		1/4: 2 3/8: 3 1/2: 4		Автоматический сброс: A Ручной сброс: M		С круглым манометром: 0-2 бар; 0-30 фунт./кв. дюйм; 0,2 МПа: Z 4 бар; 60 фунт./кв. дюйм; 0,4 МПа: M 8 бар; 125 фунт./кв. дюйм; 0,8 МПа: G		
Тип комбинации		Тип резервуара		Примечание: Типы всех резервуаров одни и те же для каждой компоненты						
Ф/Р+Л: A Ф+Р+Л: B Ф/Р: N		Полимерный резервуар с ограничителем: G Металлический резервуар с контрольным стеклом: S		Пример: Если «G» указано для Ф+Л, оба блока будут оснащены полимерным резервуаром с ограничителем						

¹ 10пция недоступна с Ф+Р+Л



Popular Combinations - P33 Series



Filter + Regulator + Lubricator Combinations + Poly bowl
 5 micron element, 8 бар Regulator + Gauge and Wall Mounting Brackets
 Inlet pressure 10 бар, Secondary pressure 6.3 бар, 1 бар pressure drop.

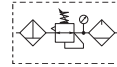

Размер отверстия	Поток дм3/с	Поток (стандарт. куб. фут. в мин.)	Ручной сброс	Вес	Автоматический сброс	Вес
1/2"	43	90	P33CB14GEMNGLNW	1.84 кг (4.06 фунт.)	P33CB14GEANGLNW	1.84 кг (4.06 фунт.)
3/4"	52	110	P33CB16GEMNGLNW	1.84 кг (4.06 фунт.)	P33CB16GEANGLNW	1.84 кг (4.06 фунт.)



Filter/Regulator + Lubricator Combinations + Poly bowl
 5 micron element, 8 бар Regulator + Gauge and Wall Mounting Brackets
 Inlet pressure 10 бар, Secondary pressure 6.3 бар, 1 бар pressure drop.

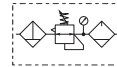

Размер отверстия	Поток дм3/с	Поток (стандарт. куб. фут. в мин.)	Ручной сброс	Вес	Автоматический сброс	Вес
1/2"	52	110	P33CA14GEMNGLNW	1.51 кг (3.33 фунт.)	P33CA14GEANGLNW	1.51 кг (3.33 фунт.)
3/4"	71	150	P33CA16GEMNGLNW	1.51 кг (3.33 фунт.)	P33CA16GEANGLNW	1.51 кг (3.33 фунт.)



Slide Valve + Filter/Regulator + Lubricator Combinations + Poly bowl
 5 micron element, 8 бар Regulator + Gauge and Wall Mounting Brackets
 Inlet pressure 10 бар, Secondary pressure 6.3 бар, 1 бар pressure drop.

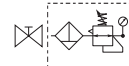

Размер отверстия	Поток дм3/с	Поток (стандарт. куб. фут. в мин.)	Ручной сброс	Вес	Автоматический сброс	Вес
1/2"	52	110	P33YA14GEMNGLNW	2.35 кг (5.2 фунт.)	P33YA14GEANGLNW	2.35 кг (5.2 фунт.)
3/4"	71	150	P33YA16GEMNGLNW	2.35 кг (5.2 фунт.)	P33YA16GEANGLNW	2.35 кг (5.2 фунт.)



Slide Valve + Filter/Regulator Combinations + Poly bowl
 5 micron element, 8 бар Regulator + Gauge and Wall Mounting Brackets
 Inlet pressure 10 бар, Secondary pressure 6.3 бар, 1 бар pressure drop.

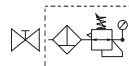

Размер отверстия	Поток дм3/с	Поток (стандарт. куб. фут. в мин.)	Ручной сброс	Вес	Автоматический сброс	Вес
1/2"	52	110	P33YN14GEMNGW	1.7 кг (3.75 фунт.)	P33YN14GEANGW	1.7 кг (3.75 фунт.)
3/4"	71	150	P33YN16GEMNGW	1.7 кг (3.75 фунт.)	P33YN16GEANGW	1.7 кг (3.75 фунт.)

P 3 3					E		N		LN	W
Комбинация Комбинация C Перекрытые + Комбинация ¹ Y	Тип резьбы Трубная цилиндрическая резьба 1 Коническая дюймовая резьба 9	Размер отверстия 1/4 2 3/8 3 1/2 4	Тип сброса Автоматический сброс A Ручной сброс M	Диапазон регулировки С круглым манометром 0-2 бар; 0-30 фунт./кв. дюйм; 0,2 МПа Z 4 бар; 60 фунт./кв. дюйм; 0,4 МПа M 8 бар; 125 фунт./кв. дюйм; 0,8 МПа G	Добавляется только для исполнения с лубрикаторм	Тип комбинации Ф+Л A Ф+Р+Л B Ф/Р N	Тип резервуара Полимерный резервуар с ограничителем G Металлический резервуар с контрольным стеклом S	Примечание: Типы всех резервуаров одни и те же для каждой компоненты Пример: Если «G» указано для Ф+Л, оба блока будут оснащены полимерным резервуаром с ограничителем		

¹ Опция недоступна с Ф+Р+Л

- Компактный интегрированный манометр (только для размера серии P31)
- Доступны регуляторы коллекторного типа
- Стопорные клапаны, удовлетворяющие требованиям OSHA
- Клапаны плавного пуска и быстрого сброса
- Электронный П-регулятор



Эксплуатационные характеристики		Параметры потока					
Рабочее давление:		Корпус шириной 40 мм Соединение 1/4"		Корпус шириной 60 мм Соединения 1/4", 3/8" и 1/2"		Корпус шириной 73 мм Соединения 1/2" и 3/8"	
Пластиковый резервуар:	10 бар, макс.	Поток	дм³/с	Поток	дм³/с	Поток	дм³/с
Металлический резервуар:	17 бар, макс.	Фильтр	12	Фильтр	38	Фильтр	48
Рабочая температура:		Коалесцирующий фильтр	2	Коалесцирующий фильтр	11	Коалесцирующий фильтр	20
Пластиковый резервуар:	От 0°C до +52°C	Регулятор	30	Регулятор	67	Регулятор	100
Металлический резервуар:	От 0°C до +65,5°C	Регулятор фильтра	14	Регулятор фильтра	64	Регулятор фильтра	98
		Лубрикатор	13	Лубрикатор	47	Лубрикатор	68

Фильтры – 5 микрометра

Соединение	Описание	Код для заказа
1/4"	Полимерный резервуар – ручной сброс	P31FA12EGMN
1/4"	Полимерный резервуар – сброс давления	P31FA12EBGN
1/4"	Металлический резервуар – ручной сброс	P31FA12EMMN
1/4"	Металлический резервуар – сброс давления	P31FA12EMBN
1/4"	Полимерный резервуар – ручной сброс	P32FA12EGMN
1/4"	Полимерный резервуар – автоматический сброс	P32FA12EGAN
1/4"	Металлический резервуар с контрольным стеклом – ручной сброс	P32FA12ESMN
1/4"	Металлический резервуар с контрольным стеклом – автоматический сброс	P32FA12ESAN
3/8"	Полимерный резервуар – ручной сброс	P32FA13EGMN
3/8"	Полимерный резервуар – автоматический сброс	P32FA13EGAN
3/8"	Металлический резервуар с контрольным стеклом – ручной сброс	P32FA13ESMN
3/8"	Металлический резервуар с контрольным стеклом – автоматический сброс	P32FA13ESAN
1/2"	Полимерный резервуар – ручной сброс	P32FA14EGMN
1/2"	Полимерный резервуар – автоматический сброс	P32FA14EGAN
1/2"	Металлический резервуар с контрольным стеклом – ручной сброс	P32FA14ESMN
1/2"	Металлический резервуар с контрольным стеклом – автоматический сброс	P32FA14ESAN
1/2"	Полимерный резервуар – ручной сброс	P33FA14EGMN
1/2"	Полимерный резервуар – автоматический сброс	P33FA14EGAN
1/2"	Металлический резервуар с контрольным стеклом – ручной сброс	P33FA14ESMN
1/2"	Металлический резервуар с контрольным стеклом – автоматический сброс	P33FA14ESAN
3/4"	Полимерный резервуар – ручной сброс	P33FA16EGMN
3/4"	Полимерный резервуар – автоматический сброс	P33FA16EGAN
3/4"	Металлический резервуар с контрольным стеклом – ручной сброс	P33FA16ESMN
3/4"	Металлический резервуар с контрольным стеклом – автоматический сброс	P33FA16ESAN

Коалесцирующие фильтры + абсорберы – 0,01 микрометра

Соединение	Описание	Код для заказа
1/4"	Полимерный резервуар – 0,01 м – ручной сброс	P31FA12CGMN
1/4"	Полимерный резервуар – 0,01 м – сброс давления	P31FA12CGBN
1/4"	Металлический резервуар – 0,01 м – ручной сброс	P31FA12CMMN
1/4"	Металлический резервуар – 0,01 м – сброс давления	P31FA12CMBN
1/4"	Полимерный резервуар – абсорбер	P31FA12AGMN
1/4"	Металлический резервуар – абсорбер	P31FA12AMMN
1/4"	Полимерный резервуар – 0,01 м – ручной сброс	P32FA12DGMN
1/4"	Полимерный резервуар – 0,01 м – автоматический сброс	P32FA12DGAN
1/4"	Металлический резервуар с контрольным стеклом – 0,01 м – ручной сброс	P32FA12DSMN
1/4"	Металлический резервуар с контрольным стеклом – 0,01 м – автоматический сброс	P32FA12DSAN
3/8"	Полимерный резервуар – 0,01 м – ручной сброс	P32FA13DGMN
3/8"	Полимерный резервуар – 0,01 м – автоматический сброс	P32FA13DGAN
3/8"	Металлический резервуар с контрольным стеклом – 0,01 м – ручной сброс	P32FA13DSMN
3/8"	Металлический резервуар с контрольным стеклом – 0,01 м – автоматический сброс	P32FA13DSAN
1/2"	Полимерный резервуар – 0,01 м – ручной сброс	P32FA14DGMN
1/2"	Полимерный резервуар – 0,01 м – автоматический сброс	P32FA14DGAN
1/2"	Металлический резервуар с контрольным стеклом – 0,01 м – ручной сброс	P32FA14DSMN
1/2"	Металлический резервуар с контрольным стеклом – 0,01 м – автоматический сброс	P32FA14DSAN
1/4"	Полимерный резервуар – абсорбер	P32FA12AGMN
1/4"	Полимерный резервуар с контрольным стеклом – абсорбер	P32FA12ASMN
3/8"	Полимерный резервуар – абсорбер	P32FA13AGMN
3/8"	Полимерный резервуар с контрольным стеклом – абсорбер	P32FA13ASMN
1/2"	Полимерный резервуар – абсорбер	P32FA14AGMN
1/2"	Полимерный резервуар с контрольным стеклом – абсорбер	P32FA14ASMN
1/2"	Полимерный резервуар – 0,01 м – ручной сброс	P33FA14DGMN
1/2"	Полимерный резервуар – 0,01 м – автоматический сброс	P33FA14DGAN
1/2"	Металлический резервуар с контрольным стеклом – 0,01 м – ручной сброс	P33FA14DSMN
1/2"	Металлический резервуар с контрольным стеклом – 0,01 м – автоматический сброс	P33FA14DSAN
3/4"	Полимерный резервуар – 0,01 м – ручной сброс	P33FA16DGMN
3/4"	Полимерный резервуар – 0,01 м – автоматический сброс	P33FA16DGAN
3/4"	Металлический резервуар с контрольным стеклом – 0,01 м – ручной сброс	P33FA16DSMN
3/4"	Металлический резервуар с контрольным стеклом – 0,01 м – автоматический сброс	P33FA16DSAN
1/2"	Полимерный резервуар – абсорбер	P33FA14AGMN
1/2"	Полимерный резервуар с контрольным стеклом – абсорбер	P33FA14ASMN
3/4"	Полимерный резервуар – абсорбер	P33FA16AGMN
3/4"	Полимерный резервуар с контрольным стеклом – абсорбер	P33FA16ASMN

Регуляторы

Соединение	Описание	Код для заказа
1/4"	спуск при 8 бар	P31RA12BNNP
1/4"	спуск при 8 бар + манометр	P31RA12BNTP
1/4"	спуск при 8 бар (125 фунт./кв. дюйм)	P32RA12BNNP
1/4"	спуск при 8 бар (125 фунт./кв. дюйм) + манометр	P32RA12BNGP
3/8"	спуск при 8 бар (125 фунт./кв. дюйм)	P32RA13BNNP
3/8"	спуск при 8 бар (125 фунт./кв. дюйм) + манометр	P32RA13BNGP
1/2"	спуск при 8 бар (125 фунт./кв. дюйм)	P32RA14BNNP
1/2"	спуск при 8 бар (125 фунт./кв. дюйм) + манометр	P32RA14BNGP
1/2"	спуск при 8 бар (125 фунт./кв. дюйм)	P33RA14BNNP
1/2"	спуск при 8 бар (125 фунт./кв. дюйм) + манометр	P33RA14BNGP
3/4"	спуск при 8 бар (125 фунт./кв. дюйм)	P33RA16BNNP
3/4"	спуск при 8 бар (125 фунт./кв. дюйм) + манометр	P33RA16BNGP

Лубрикатеры

Соединение	Описание	Код для заказа
1/4"	Полимерный резервуар – без сброса	P31LA12LGNN
1/4"	Металлический резервуар – без сброса	P31LA12LMNN
1/4"	Полимерный резервуар – без сброса	P32LA12LGNN
1/4"	Металлический резервуар – без сброса	P32LA12LSNN
3/8"	Полимерный резервуар – без сброса	P32LA13LGNN
3/8"	Металлический резервуар – без сброса	P32LA13LSNN
1/2"	Полимерный резервуар – без сброса	P32LA14LGNN
1/2"	Металлический резервуар – без сброса	P32LA14LSNN
1/2"	Полимерный резервуар – без сброса	P33LA14LGNN
1/2"	Металлический резервуар – без сброса	P33LA14LSNN
3/4"	Полимерный резервуар – без сброса	P33LA16LGNN
3/4"	Металлический резервуар – без сброса	P33LA16LSNN

Регуляторы фильтра

Соединение	Описание	Код для заказа
1/4"	спуск при 8 бар (125 фунт./кв. дюйм) – полимерный резервуар – ручной сброс	P31EA12EGMBNTP
1/4"	спуск при 8 бар (125 фунт./кв. дюйм) – полимерный резервуар – сброс давления	P31EA12EGBBNTP
1/4"	спуск при 8 бар (125 фунт./кв. дюйм) – металлический резервуар – ручной сброс	P31EA12EMMBNTP
1/4"	спуск при 8 бар (125 фунт./кв. дюйм) – металлический резервуар – сброс давления	P31EA12EMBBNTP
1/4"	спуск при 8 бар (125 фунт./кв. дюйм) – полимерный резервуар – ручной сброс	P32EA12EGMBNGP
1/4"	спуск при 8 бар (125 фунт./кв. дюйм) – полимерный резервуар – автоматический сброс	P32EA12EGABNGP
1/4"	спуск при 8 бар (125 фунт./кв. дюйм) – металлический резервуар с контрольным стеклом – ручной сброс	P32EA12ESMBNGP
1/4"	спуск при 8 бар (125 фунт./кв. дюйм) – металлический резервуар с контрольным стеклом – автоматический сброс	P32EA12ESABNGP
3/8"	спуск при 8 бар (125 фунт./кв. дюйм) – полимерный резервуар – ручной сброс	P32EA13EGMBNGP
3/8"	спуск при 8 бар (125 фунт./кв. дюйм) – полимерный резервуар – автоматический сброс	P32EA13EGABNGP
3/8"	спуск при 8 бар (125 фунт./кв. дюйм) – металлический резервуар с контрольным стеклом – ручной сброс	P32EA13ESMBNGP
3/8"	спуск при 8 бар (125 фунт./кв. дюйм) – металлический резервуар с контрольным стеклом – автоматический сброс	P32EA13ESABNGP
1/2"	спуск при 8 бар (125 фунт./кв. дюйм) – полимерный резервуар – ручной сброс	P32EA14EGMBNGP
1/2"	спуск при 8 бар (125 фунт./кв. дюйм) – полимерный резервуар – автоматический сброс	P32EA14EGABNGP
1/2"	спуск при 8 бар (125 фунт./кв. дюйм) – металлический резервуар с контрольным стеклом – ручной сброс	P32EA14ESMBNGP
1/2"	спуск при 8 бар (125 фунт./кв. дюйм) – металлический резервуар с контрольным стеклом – автоматический сброс	P32EA14ESABNGP
1/2"	спуск при 8 бар (125 фунт./кв. дюйм) – полимерный резервуар – ручной сброс	P33EA14EGMBNGP
1/2"	спуск при 8 бар (125 фунт./кв. дюйм) – полимерный резервуар – автоматический сброс	P33EA14EGABNGP
1/2"	спуск при 8 бар (125 фунт./кв. дюйм) – металлический резервуар с контрольным стеклом – ручной сброс	P33EA14ESMBNGP
1/2"	спуск при 8 бар (125 фунт./кв. дюйм) – металлический резервуар с контрольным стеклом – автоматический сброс	P33EA14ESABNGP
3/4"	спуск при 8 бар (125 фунт./кв. дюйм) – полимерный резервуар – ручной сброс	P33EA16EGMBNGP
3/4"	спуск при 8 бар (125 фунт./кв. дюйм) – полимерный резервуар – автоматический сброс	P33EA16EGABNGP
3/4"	спуск при 8 бар (125 фунт./кв. дюйм) – металлический резервуар с контрольным стеклом – ручной сброс	P33EA16ESMBNGP
3/4"	спуск при 8 бар (125 фунт./кв. дюйм) – металлический резервуар с контрольным стеклом – автоматический сброс	P33EA16ESABNGP

Манометры

Соединение	Описание	Код для заказа		
P31	Квадратное крепление	от 0 до 4 бар		
	Комплект крепления манометра	от 0 до 10 бар		
P31	Круглый манометр, 40 мм	0-30 фунт./кв. дюйм / 0-2 бар	1/8"	P3D-KAB1AYN
		0-60 фунт./кв. дюйм / 0-4,1 бар	1/8"	P3D-KAB1ALN
		0-160 фунт./кв. дюйм / 0-10 бар	1/8"	P3D-KAB1ANN
P32 / P33	Круглый манометр, 50 мм	0-60 фунт./кв. дюйм / 0-4,1 бар	1/4"	P6G-ERB2040
		0-160 фунт./кв. дюйм / 0-10 бар	1/4"	P6G-ERB2110
		0-300 фунт./кв. дюйм / 0-20 бар	1/4"	P6G-ERB2200

Комбинированный сбросный клапан с плавным пуском и телеуправляемый сбросный клапан

Соединение	Описание	Код для заказа
1/4	С электромагнитным управлением (не включено)	P31TA12SGN0000
1/4	≈24 В электромагнит и кабельный разъем	P31TA12SGNC2CN
1/4	С воздушным управлением	P31TA12PPN
1/2	С электромагнитным управлением (не включено)	P32TA14SCN0000
1/2	≈24 В, 30 мм катушка и кабельный разъем, в комплекте	P32TA14SCNA2CN
1/2	С воздушным управлением	P32TA14PPN

Телеуправляемый сбросный клапан

Соединение	Описание	Код для заказа
1/4	С электромагнитным управлением (не включено)	P31DA12SGN0000
1/4	≈24 В электромагнит и кабельный разъем	P31DA12SGNC2CN
1/4	С воздушным управлением	P31DA12PPN
1/2	С электромагнитным управлением (не включено)	P32DA14SCN0000
1/2	≈24 В, 30 мм катушка и кабельный разъем, в комплекте	P32DA14SCNA2CN
1/2	С воздушным управлением	P32DA14PPN

Клапан с плавным пуском

Соединение	Описание	Код для заказа
1/4	С электромагнитным управлением (не включено)	P31SA12SGN0000
1/4	≈24 В электромагнит и кабельный разъем	P31SA12SGNC2CN
1/4	Внешний, с воздушным управлением (с резьбой 1/8)	P31SA12PPN
1/2	С электромагнитным управлением (не включено)	P32SA14SCN0000
1/2	≈24 В, 30 мм катушка и кабельный разъем, в комплекте	P32SA14SCNA2CN
1/2	Внутренний, с воздушным управлением	P32SA14Y0N
1/2	Внешний, с воздушным управлением (с резьбой 1/8)	P32SA14PPN

Предохранительные блокирующие клапаны

Тип модели	Размер отверстия	Тип резьбы	Предохранительный блокирующий клапан Проток слева направо
P31	1/4	Трубная цилиндрическая резьба	P31VA12LSAN
P32	3/8	Трубная цилиндрическая резьба	P32VA13LSAN
	1/2	Трубная цилиндрическая резьба	P32VA14LSAN
P33	1/2	Трубная цилиндрическая резьба	P33VA14LSAN
	3/4	Трубная цилиндрическая резьба	P33VA16LSAN
Тип модели	Размер отверстия	Тип резьбы	Предохранительный блокирующий клапан Проток слева направо
P32	3/8	Трубная цилиндрическая резьба	P32VA13LSBN
	1/2	Трубная цилиндрическая резьба	P32VA14LSBN
P33	1/2	Трубная цилиндрическая резьба	P33VA14LSBN
	3/4	Трубная цилиндрическая резьба	P33VA16LSBN















Для резьбы типа:Коническая дюймовая резьба **9**

Блокировка коллекторов

Тип модели	Размер вх./вых. соединений	Размер верхнего соединения	Размер дополнительного нижнего соединения	Тип	Код для заказа резьбы
P31	1/4	1/4	1/4	Трубная цилиндрическая резьба	P31MA12022N
P32/P33	3/4	1/4	1/2	Трубная цилиндрическая резьба	P33MA16024N

Для резьбы типа:Коническая дюймовая резьба **9**

Комплекты принадлежностей

Серия	Описание	Соединение	Код для заказа	
P31 P32 P33	Гайка крепления панели (пластиковая)		P31KA00MP P32KA00MP P33KA00MP	
P31 P32 P33	Гайка крепления панели (алюминиевая)		P31KA00MM P32KA00MM P33KA00MM	
P31 P32 P33	Комплект элемента 5μ		P31KA00ESE P32KA00ESE P33KA00ESE	
P31 P32 P33	Комплект элемента 1μ		P31KA00ES9 P32KA00ES9 P33KA00ES9	
P31 P32 P33	Комплект элемента 0,01μ		P31KA00ESC P32KA00ESC P33KA00ESC	
P31 P32 P33	Комплект абсорбирующего элемента		P31KA00ESA P32KA00ESA P33KA00ESA	
P32 / P33	Комплект автоматического сброса		P32KA00DA	
P32 / P33	Комплект указателя перепада давления		P32KA00RQ	
P31 P32 P33	Пластиковый резервуар с ограничителем и ручным сбросом		P31KA00BGM P32KA00BGM P33KA00BGM	
P31	Пластиковый резервуар с ограничителем и сбросом давления		P31KA00BGB	
P32 P33	Пластиковый резервуар с ограничителем и автоматическим сбросом		P32KA00BGA P33KA00BGA	
P31	Металлический резервуар со смотровым указателем и сбросом давления		P31KA00BMB	
P32 P33	Металлический резервуар со смотровым указателем и ручным сбросом		P32KA00BSM P33KA00BSM	
P32 P33	Металлический резервуар со смотровым указателем и автоматическим сбросом		P32KA00BSA P33KA00BSA	
P31 P32 P33	Лубрикатор – пластиковый резервуар с ограничителем и закрытым концом		P31KA00BGN P32KA00BGN P33KA00BGN	
P31 P32 P33	Лубрикатор – металлический резервуар без смотрового указателя, без сброса Лубрикатор – металлический резервуар со смотровым указателем, без сброса Лубрикатор – металлический резервуар со смотровым указателем, без сброса		P31KA00BMN P32KA00BSN P33KA00BSN	
P31 P32 P33	Ремонтный комплект регулятор – спуск		P31KA00RB P32KA00RB P33KA00RB	
P31 P32 P33	Ремонтный комплект регулятор – без сброса		P31KA00RC P32KA00RC P33KA00RC	

Сигнализаторы давления



- Крепление в магистрали
- Циферблатный индикатор для облегчения задания давления
- Микровыключатель мгновенного действия с номиналом 5 А
- Сверхпрочная алюминиевая конструкция
- Компактный размер
- С разъемом DIN 43650HCM
- Класс защиты IP65
- Регулировка на объекте 2–10 бар со стабильностью в +/- 2%
- Однополюсный переключатель на два положения

Сигнализатор давления следит за давлением воздуха в пневмосистеме. В случае падения давления ниже или его превышения заданной точки, выдается электрический сигнал.

С помощью шестигранного ключа на 3 мм следует повернуть регулировочный винт на верхней части модуля по часовой стрелке, чтобы увеличить заданное значение давления, или против часовой стрелке, чтобы уменьшить значение давления. Один полный оборот регулировочного винта соответствует всему диапазону регулировки (от 2 до 10 бар).

Описание	Код для заказа	Вес (г)
G1/4	P01913	90

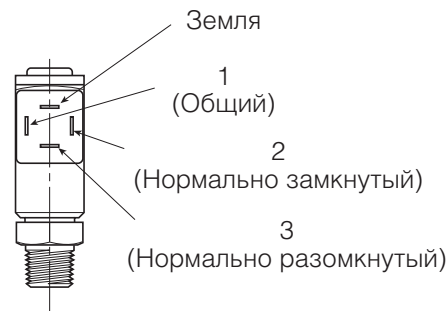
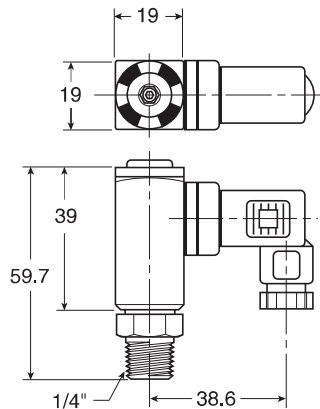

Техническая информация

Электрические характеристики:	5 А, =12/24 В, ~125/250 В
Максимальное давление на входе:	20 бар
Конструктивный ресурс:	106 при стандартных условиях эксплуатации
Электрическое подключение:	DIN 43650HCM
Класс защиты электрооборудования:	IP65
Стабильность:	±2% при температуре окружающей среды 20°C
Диапазон температур:	от -40°C до 80°C
Вес:	0,06 кг

Спецификация материалов

Мембрана:	нитрил
Корпус:	анодированный алюминий

Для самых жестких условий промышленной эксплуатации с высокой скоростью потока



Модульные системы подготовки воздуха P3Y

Система P3Y позволяет соединять модули вместе без использования соединительных патрубков для экономии занимаемого пространства; обеспечивает неизменность установочных центровок; а также обеспечивает современный внешний вид.

Фильтры P3Y специально разработаны для эффективного отделения ржавчины, грязи, влаги и других примесей в магистралях сжатого воздуха. Полностью автоматическая работа с минимальным падением давления. В серии P3Y также имеются коалесцирующие фильтры и абсорбирующие фильтры для воздуха высокой чистоты.

Регуляторы P3Y также предназначены для обеспечения быстрого отклика и точной регулировки давления в максимально жестких условиях промышленной эксплуатации. Гофрированная мембрана предназначена для долгосрочной безотказной работы, она не изламывается и не рвется при эксплуатации с высокой частотой или в других жестких условиях.



Выбор фильтров



- Встроены соединения на 3/4 или 1" (трубная цилиндрическая резьба или коническая дюймовая резьба)
- Высокоэффективный элемент (стандартное оснащение)
- Отличный водоотвод
- Жесткая, но легкая алюминиевая конструкция
- Диапазоны вторичного давления в 12 и 16 бар
- Гофрированная мембрана для увеличения ресурса
- Вторичное всасывание плюс сбалансированный тарельчатый клапан обеспечивают быструю реакцию и точное управление давлением.



Эксплуатационные характеристики		Параметры потока	
Рабочее давление:	Макс. 17,5 бар	Поток дм³/с	3/4 1"
Рабочая температура:	От -10 °C до +60 °C	Фильтр	116 119
		Противопылевой фильтр	137 145
		Коалесцирующий фильтр	49 59
		Адсорбирующий фильтр	47 50
		Регулятор	155 321
		Регулятор фильтра	190 237
		Лубрикатор	162 184

Фильтры – элемент на 5 микрон

Размер отверстия	Описание	Код для заказа
G3/4	Ручной сброс/полуавтоматический	P3YFA16GSCN
G3/4	Автоматический сброс	P3YFA16GSAN
G1"	Ручной сброс/полуавтоматический	P3YFA18GSCN
G1"	Автоматический сброс	P3YFA18GSAN
	Монтажное крепление	P3YKA00CW

Противопылевые фильтры - элемент на 1 микрон

Размер отверстия	Описание	Код для заказа
G3/4	Ручной сброс/полуавтоматический	P3YFA162SCN
G3/4	Автоматический сброс	P3YFA162SAN
G1"	Ручной сброс/полуавтоматический	P3YFA182SCN
G1"	Автоматический сброс	P3YFA182SAN

Regulators - relieving type - non relieving options available

Размер отверстия	Описание	Код для заказа
G3/4	спуск при 12 бар	P3YRA16BNEN
G3/4	спуск при 12 бар + манометр	P3YRA16BNFN
G1"	спуск при 12 бар	P3YRA18BNEN
G1"	спуск при 12 бар + манометр	P3YRA18BNFN
G3/4	спуск при 12 бар, с блокировкой	P3YRA16BAEN
G3/4	спуск при 12 бар, с блокировкой + манометр	P3YRA16BAFN
G1"	спуск при 12 бар, с блокировкой	P3YRA18BAEN
G1"	спуск при 12 бар, с блокировкой + манометр	P3YRA18BAFN

Датчики давления

	Код для заказа
0 - 10 бар	Kg8012
0 - 16 бар	Kg8013

Коалесцирующие фильтры - элемент на 0,01 микрона

Размер отверстия	Описание	Код для заказа
G3/4	Коалесцирующий 0,01 микронметра, ручной/полуавтоматический сброс	P3YFA16DSCN
G3/4	Коалесцирующий фильтр 0,01 микронметра, автоматический сброс	P3YFA16DSAN
G1"	Коалесцирующий 0,01 микронметра, ручной/полуавтоматический сброс	P3YFA18DSCN
G1"	Коалесцирующий фильтр 0,01 микронметра, автоматический сброс	P3YFA18DSAN

Адсорбирующие фильтры

Размер отверстия	Описание	Код для заказа
G3/4	Адсорбер 0,01 микронметра, ручной сброс	P3YFA16ASCN
G1"	Адсорбер 0,01 микронметра, ручной сброс	P3YFA18ASCN

Лубрикаторы

Размер отверстия	Описание	Код для заказа
G3/4	Масляный туман, заполнение под давлением	P3YLA16LSNN
G1"	Масляный туман, заполнение под давлением	P3YLA18LSNN

Фильтр/регуляторы

- прозрачный стакан – 2 и 4 бар, имеется вариант исполнения без сброса

Размер отверстия	Описание	Код для заказа
G3/4	12 бар, спуск с помощью ручного/полуавтоматического сброса	P3YEA16GSCBNEN
G3/4	12 бар, спуск с помощью автоматического сброса	P3YEA16GSABNEN
G3/4	12 бар, спуск с помощью ручного/полуавтоматического сброса + манометр	P3YEA16GSCBNFN
G3/4	12 бар, спуск с помощью автоматического сброса + манометр	P3YEA16GSABNFN
G1"	12 бар, спуск с помощью ручного/полуавтоматического сброса	P3YEA18GSCBNEN
G1"	12 бар, спуск с помощью автоматического сброса	P3YEA18GSABNEN
G1"	12 бар, спуск с помощью ручного/полуавтоматического сброса + манометр	P3YEA18GSCBNFN
G1"	12 бар, спуск с помощью автоматического сброса + манометр	P3YEA18GSABNFN

П-регулятор давления

Размер отверстия	Описание	Код для заказа
G3/4	Замкнут в нормальном состоянии	P3YPA16BD2VA2A
G1"	Замкнут в нормальном состоянии	P3YPA18BD2VA2A

Комбинированный сбросный клапан с плавным пуском и телеуправляемый сбросный клапан

Размер отверстия	Описание	Код для заказа
G3/4	С электромагнитным управлением (не включено)	P3YTA16SCN0000
G3/4	=24 В, катушка 22 мм	P3YTA16SCNB2CN
G3/4	С воздушным управлением	P3YTA16PPN
G1"	С электромагнитным управлением (не включено)	P3YTA18SCN0000
G1"	=24 В, катушка 22 мм	P3YTA18SCNB2CN
G1"	С воздушным управлением	P3YTA18PPN

Клапан с плавным пуском

Размер отверстия	Описание	Код для заказа
G3/4	Клапан с плавным пуском	P3YSA16YON
G1"	Клапан с плавным пуском	P3YSA18YON

Комплект кронштейнов крепления горловины

Описание	Код для заказа
Комплект кронштейнов крепления горловины	P3YKA00MS

Регулятор с сервоуправлением

Размер отверстия	Описание	Код для заказа
G3/4	Регулятор с сервоуправлением	P3YRA16BPN
G1"	Регулятор с сервоуправлением	P3YRA18BPN

Модульный шаровой клапан

Размер отверстия	Описание	Код для заказа
G3/4	Модульный шаровой клапан	P3YVA16LBN
G1"	Модульный шаровой клапан	P3YVA18LBN

Модульный коллектор

Размер отверстия	Описание	Код для заказа
G3/4	Модульный коллектор	P3YMA1VON
G1"	Модульный коллектор	P3YMA9VON

Дополнительные наборы блокировки отверстий

Размер отверстия	Описание	Код для заказа
1 1/4"	Набор блокировки отверстий, трубная цилиндрическая резьба (G)	P3YKA1ACP
1 1/2"	Набор блокировки отверстий – коническая дюймовая резьба	P3YKA9BCP

Кронштейны для крепления к стене

Описание	Код для заказа
Кронштейны для крепления к стене	P3YKA00CW

Размеры (мм)

Фильтры

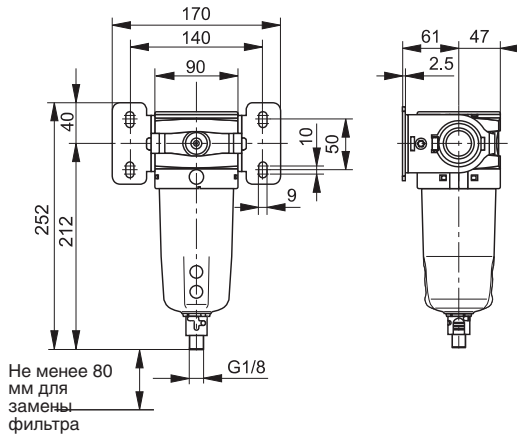

Фильтр/регуляторы

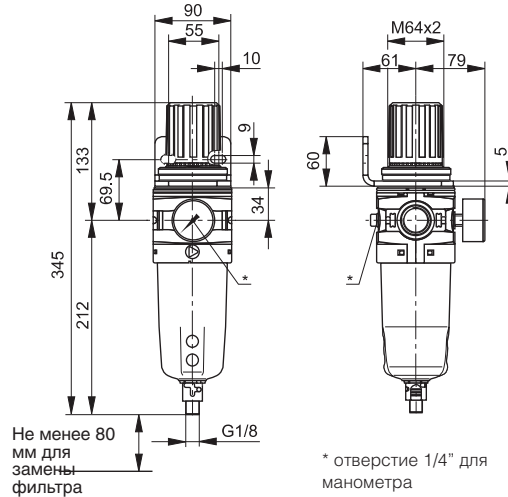

Регуляторы

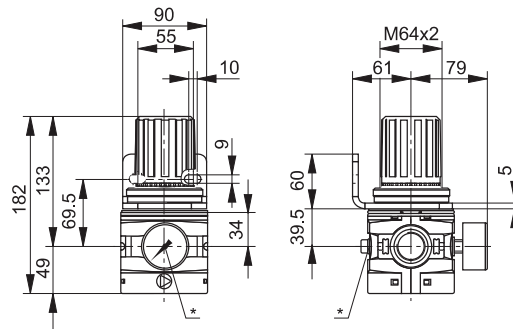

Лубрикатеры

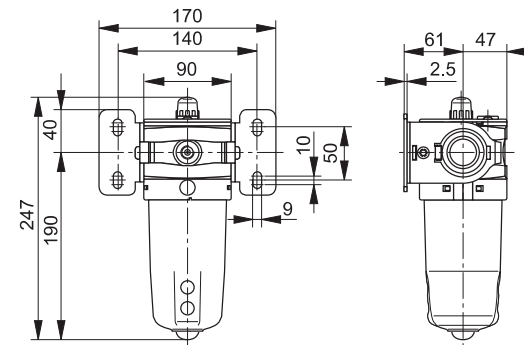

Наборы для технического обслуживания

Описание	Код для заказа
Набор элементов на 5 микрон	РЗУКА00ESE
Набор элементов на 40 микрон	РЗУКА00ESG
Набор резервуаров с комбинированным ручным/полуавтоматическим сбросом	РЗУКА00BSC
Набор резервуаров с автоматическим сбросом	РЗУКА00BSA
Набор замка с ключом	РЗХКА00AS
Набор диафрагм (спускного типа)	РЗУКА00RR
Набор диафрагм (без сброса)	РЗУКА00RN
Угловой кронштейн + металлическое стопорное кольцо	РЗУКА00MS
Гайка крепления панели	РЗУКА00MM

Полностью металлические узлы системы подготовки воздуха идеальны для установки в большинство замкнутых магистралей среднего размера.

- Функция самостоятельного спуска и уравновешенный тарельчатый клапан обеспечивают быструю реакцию и точное управление давлением.
- Имеется фланец резьбового отверстия для G1-1/2" и G2"
- Пропорциональная подача масла при широком диапазоне скоростей воздуха.



Эксплуатационные характеристики

Рабочее давление:	от 0 до 17,5 бар
Рабочая температура:	От 0 °C до +60 °C

Параметры потока

Поток	Фильтр	>666,6 дм³/с
	Регулятор	>666,6 дм³/с
	Лубрикатор	>666,6 дм³/с

Для получения дополнительной технической информации см. прилагаемый компакт-диск.



Фильтры

Размер отверстия	Описание	Код для заказа
-	40 м, автоматический сброс (дренаж с поплавковым клапаном) без фланца SAE	P3ZFA00HMAN
G1.1/2"	40 м, автоматический сброс (дренаж с поплавковым клапаном), фланец для SAE	P3ZFA1BHMAN
G2"	40 м, автоматический сброс (дренаж с поплавковым клапаном), фланец для SAE	P3ZFA1CHMAN



Коалесцирующие фильтры

Размер отверстия	Описание	Код для заказа
-	0,01 микрона, автоматический сброс	P3ZFA00DMAN
G1.1/2"	0,01 микрона, автоматический сброс, фланец для SAE	P3ZFA1BDMAN
G2"	0,01 микрона, автоматический сброс, фланец для SAE	P3ZFA1CDMAN



Противопылевые фильтры

Размер отверстия	Описание	Код для заказа
-	1 м, ручной полуавтоматический сброс (сравливание давления) без фланца SAE	P3ZFA00MMAN
G1.1/2"	1 м, ручной полуавтоматический сброс (сравливание давления) фланец для SAE	P3ZFA1BMMAN
G2"	1 м, ручной полуавтоматический сброс (сравливание давления) фланец для SAE	P3ZFA1CMMAN



Адсорбирующие фильтры

Размер отверстия	Описание	Код для заказа
-	Комбинированный ручной и полуавтоматический сброс	P3ZFA00BMAN
G1.1/2"	Комбинированный ручной и полуавтоматический сброс	P3ZFA1BMAN
G2"	Комбинированный ручной и полуавтоматический сброс	P3ZFA1CBMAN



Regulators

Размер отверстия	Описание	Код для заказа
-	8 бар, стравливание + манометр, без фланца SAE	P3ZRA00BNGN
G1.1/2"	8 бар, стравливание + манометр	P3ZRA1BBNGN
G2"	8 бар, стравливание + манометр	P3ZRA1CBNGN
-	16 бар, стравливание + манометр, без фланца SAE	P3ZRA00BNJN
G1.1/2"	16 бар, стравливание + манометр	P3ZRA1BBNJN
G2"	16 бар, стравливание + манометр	P3ZRA1CBNJN



Lubricators

Размер отверстия	Описание	Код для заказа
-	Лубрикатор, без фланца SAE	P3ZLA00LSMN
G1.1/2"	Лубрикатор	P3ZLA1BLSMN
G2"	Лубрикатор	P3ZLA1CLSMN
G2"	Лубрикатор центральной воздушной линии с электрическим управлением уровнем масла	P3ZLA1CEMMW
G2"	Лубрикатор центральной воздушной линии с алюминиевым резервуаром	P3ZLA1CMMMW



Regulators Pilot Control

Размер отверстия	Описание	Код для заказа
-	16 бар, с воздушным управлением	P3ZRA00BPPN
G1.1/2"	16 бар, стравливание + манометр	P3ZRA1BBPPN
G2"	16 бар, стравливание + манометр	P3ZRA1CBPPN



Options & Accessories

Размер отверстия	Описание	Код для заказа
G1.1/2"	Набор соединительных фланцев	P3ZKA1BCP
G2"	Набор соединительных фланцев	P3ZKA1CCP
-	Набор для крепления на стене	P3ZKA00MW
-	Набор для сочленения	P3ZKA00CB
-	Набор соединительного уплотняющего кольца (5 закрытых)	P3ZKA0CCY
-	Набор блокирования отверстия (отбор через 1", 1/8" & 2 x 1/4")	P3ZMA1V0N

Высокоэффективная фильтрация, до 0,01 микрометра

Степень фильтрации

Тип фильтрации	Коалесцирующая
Удаление частиц (в том числе водяной и масляный туман)	до 0,01 микрона
Макс. остаточное содержание масла при 21°C	0,01 мг/м ³ 0,01 частей на миллион (w)
Эффективность фильтрации	99,9999%
Используемый тест-метод	ISO 8573.2 ISO 8573.4 ISO 12500-1
ISO 12500-1 вход проверочная концентрация	10 мг/м ³
Первоначально сухое дифференциальное давление	<140 миллибар (2 фунт./кв. дюйм.)
Первоначально насыщенное дифференциальное давление	<200 миллибар (3 фунт./кв. дюйм.)
Замена элемента каждые	12 месяцев
Предварительная фильтрация со степенью	1 микрон Moduflex Coalescer



Выбор изделия

Данные значения потока указаны для работы при 7 бар (манометрическое) относительно следующих условий: 20°C, 1 бар (абсолютное), 0% относительного давления водяных паров. Для значений потоков при других давлениях следует использовать указанные ниже поправочные коэффициенты

Размер отверстия трубная коническая резьба	Номер детали	дм ³ /с	м ³ /ч	куб. фут./мин.	0,01 микрометра набор заменяемых элементов
1/4"	P3TFA22CAAN	10	36	21	P3TKA00ESCA
3/8"	P3TFA23CBAN	20	72	42	P3TKA00ESCB
1/2"	P3TFA24CCAN	30	108	64	P3TKA00ESCC
3/4"	P3TFA26CDAN	60	216	127	P3TKA00ESCD
1"	P3TFA28CEAN	110	396	233	P3TKA00ESCE
1.1/4"	P3TFA2ACEAN	110	396	233	P3TKA00ESCE
1.1/2"	P3TFA2BCFAN	160	576	339	P3TKA00ESCF
1.1/2"	P3TFA2BCGAN	220	792	466	P3TKA00ESCG
2"	P3TFA2CCHAN	330	1188	699	P3TKA00ESCH
2.1/2"	P3TFA2DCJAN	430	1548	911	P3TKA00ES CJ
3"	P3TFA2ECJAN	430	1548	911	P3TKA00ES CJ
2.1/2"	P3TFA2DCKAN	620	2232	1314	P3TKA00ESCK
3"	P3TFA2ECKAN	620	2232	1314	P3TKA00ESCK

Поправочные коэффициенты

Давление магистрали бар (манометрическое)	фунт./кв. дюйм. (манометрическое)	Поправочный коэффициент
1	15	0.38
2	29	0.53
3	44	0.65
4	58	0.76
5	73	0.85
6	87	0.93
7	100	1.00
8	116	1.07
9	131	1.13
10	145	1.19
11	160	1.25
12	174	1.31
13	189	1.36
14	203	1.41
15	218	1.46
16	232	1.51

Для получения поправочного коэффициента для 8,5 бар (манометрическое) (122 фунт./кв. дюйм (манометрическое)) =

$$= \sqrt{\frac{\text{Рабочее давление системы}}{\text{Номинальное давление}}} = \sqrt{\frac{8,5 \text{ бар (манометрическое)}}{7 \text{ бар (манометрическое)}}} = 1.10$$

Пример выбора фильтра

Выбор модели фильтра, соответствующего скорости потока и давления в системе.

Пример. Поток в системе составляет 1050 м³/ч при давлении в 8,5 бар (манометрическое)

1. Определить поправочный коэффициент для давления по таблице или вычислить согласно представленному методу. Поправочный коэффициент для 8,5 бар (манометрическое) = 1,10
2. Поделить поток системы на поправочный коэффициент, чтобы получить эквивалентную скорость потока при 7 бар (манометрическое) 1050 м³/ч ÷ 1,10 = 955 м³/ч (при 7 бар (манометрическое))
3. Выбрать модель фильтра из приведенной выше таблицы со скоростью потока выше или равной 955 м³/ч. Выбранная модель фильтра: P3TFA2CCHAN
4. Выбрать соединительный патрубок и систему резьбы. Используются трубы 2" труб и трубная коническая резьба
Модель P3TFA2CCHAN

Высокоэффективная фильтрация, до 0,01 микрометра

Технические данные

Степень фильтрации	Тип сброса	Макс. рабочее давление		Макс. рекомендованная рабочая температура		Мин. рекомендованная рабочая температура	
		бар (манометрическое)	фунт./кв. дюйм. (манометрическое)	°C	°F	°C	°F
0,01 микрон	автоматический	16	232	80°C	176°F	1,5°C	35°F

Массогабаритные характеристики

Дополнительные принадлежности

Размер отверстия трубая коническая резьба	Номер детали	A		B		C		D		E		F		G		Вес		Комплект модульных соединений	Комплект кронштейна крепления на стену
		мм	дюйм.	мм	дюйм.	мм	дюйм.	мм	дюйм.	мм	дюйм.	мм	дюйм.	мм	дюйм.	кг	фунт.		
1/4"	P3TFA22CAAN	76.0	3.0	181.5	7.2	153.0	6.0	18.0	0.71	24.5	0.96	30.0	1.18	52.0	2.05	0.4	0.9	P3TKA00CBA	P3TKA00MWA
3/8"	P3TFA23CBAN	97.5	3.8	235.0	9.3	201.0	7.9	20.5	0.81	25.5	1.00	40.0	1.57	60.0	2.36	1.0	2.2	P3TKA00CBV	P3TKA00MWB
1/2"	P3TFA24CCAN	97.5	3.8	235.0	9.3	201.0	7.9	20.5	0.81	25.5	1.00	40.0	1.57	60.0	2.36	1.0	2.2	P3TKA00CBV	P3TKA00MWB
3/4"	P3TFA26CDAN	129.0	5.1	275.0	10.8	232.5	9.2	23.0	0.91	28.0	1.10	60.0	2.36	68.0	2.68	2.2	4.8	P3TKA00CBD	P3TKA00MWD
1"	P3TFA28CEAN	129.0	5.1	364.5	14.3	322.0	12.7	23.0	0.91	28.0	1.10	60.0	2.36	68.0	2.68	2.6	5.7	P3TKA00CBD	P3TKA00MWD
1.1/4"	P3TFA2ACEAN	129.0	5.1	364.5	14.3	322.0	12.7	23.0	0.91	28.0	1.10	60.0	2.36	68.0	2.68	2.6	5.7	P3TKA00CBD	P3TKA00MWD
1.1/2"	P3TFA2BCFAN	170.0	6.7	432.5	17.0	382.5	15.1	32.0	1.26	39.0	1.54	84.0	3.31	92.0	3.62	4.5	9.9	P3TKA00CBF	P3TKA00MWF
1.1/2"	P3TFA2BCGAN	170.0	6.7	524.5	20.6	474.5	18.7	32.0	1.26	39.0	1.54	84.0	3.31	92.0	3.62	5.3	11.6	P3TKA00CBF	P3TKA00MWF
2"	P3TFA2CCHAN	170.0	6.7	524.5	20.6	474.5	18.7	32.0	1.26	39.0	1.54	84.0	3.31	92.0	3.62	5.3	11.6	P3TKA00CBF	P3TKA00MWF
2.1/2"	P3TFA2DCJAN	205.0	8.1	641.5	25.3	581.5	22.9	35.5	1.40	42.5	1.67	100.0	3.94	135.0	5.31	10.0	22.0	P3TKA00CBJ	P3TKA00MWJ
3"	P3TFA2ECJAN	205.0	8.1	641.5	25.3	581.5	22.9	35.5	1.40	42.5	1.67	100.0	3.94	135.0	5.31	10.0	22.0	P3TKA00CBJ	P3TKA00MWJ
2.1/2"	P3TFA2DCKAN	205.0	8.1	832.0	32.8	772.0	30.4	35.5	1.40	42.5	1.67	100.0	3.94	135.0	5.31	12.0	26.4	P3TKA00CBJ	P3TKA00MWJ
3"	P3TFA2ECKAN	205.0	8.1	832.0	32.8	772.0	30.4	35.5	1.40	42.5	1.67	100.0	3.94	135.0	5.31	12.0	26.4	P3TKA00CBJ	P3TKA00MWJ

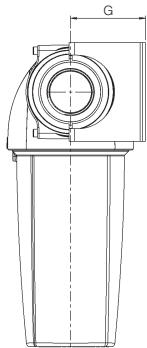
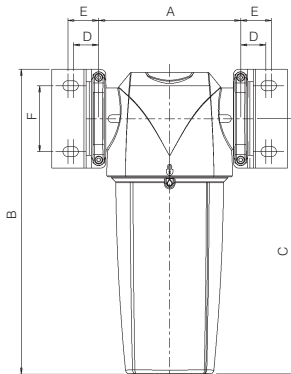

Набор дополнительных модулей
P3TKA00RQ

Аварийный сигнализатор

Используется для ранней индикации высокого дифференциального давления. Индикатор может быть установлен на существующий корпус без разгерметизации системы



Набор модульных соединений

Зажимы-фиксаторы обеспечивают быстрое и простое соединение корпусов нескольких фильтров.



Набор кронштейнов для крепления на стене

Крепежные кронштейны обеспечивают дополнительную поддержку фильтров, установленных в гибких трубопроводах или на OEM-оборудовании

Наборы для сброса

Автоматический сброс	P3TKA00DA
Ручной сброс	P3TKA00DM

Фильтрация 1 микрометр

Степень фильтрации

Тип фильтрации	Коалесцирующая
Удаление частиц (в том числе водяной и масляный туман)	до 1 микрона
Макс. остаточное содержание масла при 21°C	0,06 мг/м ³ 0,05 частей на миллион (w)
Эффективность фильтрации	99,925%
Используемый тест-метод	ISO 8573.2 ISO 8573.4 ISO 12500-1
ISO 12500-1 вход проверочная концентрация	40 мг/м ³
Первоначально сухое дифференциальное давление (2 фунт./кв. дюйм.)	<70 миллибар
Первоначально насыщенное дифференциальное давление (3 фунт./кв. дюйм.)	<140 миллибар
Замена элемента каждые	12 месяцев
Предварительная фильтрация со степенью	1 микрон Moduflex Coalescer



Выбор изделия

Данные значения потока указаны для работы при 7 бар (манометрическое) относительно следующих условий: 20°C, 1 бар (абсолютное), 0% относительного давления водяных паров. Для значений потоков при других давлениях следует использовать указанные ниже поправочные коэффициенты.

Размер отверстия трубная коническая резьба	Номер детали	дм ³ /с	м ³ /ч	куб. фут./мин.	0,01 микрометра набор заменяемых элементов
1/4"	P3TFA229AAN	10	36	21	P3TKA00ES9A
3/8"	P3TFA239BAN	20	72	42	P3TKA00ES9B
1/2"	P3TFA249CAN	30	108	64	P3TKA00ES9C
3/4"	P3TFA269DAN	60	216	127	P3TKA00ES9D
1"	P3TFA289EAN	110	396	233	P3TKA00ES9E
1.1/4"	P3TFA2A9EAN	110	396	233	P3TKA00ES9E
1.1/2"	P3TFA2B9FAN	160	576	339	P3TKA00ES9F
1.1/2"	P3TFA2B9GAN	220	792	466	P3TKA00ES9G
2"	P3TFA2C9HAN	330	1188	699	P3TKA00ES9H
2.1/2"	P3TFA2D9JAN	430	1548	911	P3TKA00ES9J
3"	P3TFA2E9KAN	430	1548	911	P3TKA00ES9J
2.1/2"	P3TFA2D9KAN	620	2232	1314	P3TKA00ES9K
3"	P3TFA2E9KAN	620	2232	1314	P3TKA00ES9K

Поправочные коэффициенты

Давление магистрали бар (манометрическое)	фунт./кв. дюйм. (манометрическое)	Поправочный коэффициент
1	15	0.38
2	29	0.53
3	44	0.65
4	58	0.76
5	73	0.85
6	87	0.93
7	100	1.00
8	116	1.07
9	131	1.13
10	145	1.19
11	160	1.25
12	174	1.31
13	189	1.36
14	203	1.41
15	218	1.46
16	232	1.51

Для получения поправочного коэффициента для 8,5 бар (манометрическое) (122 фунт./кв. дюйм (манометрическое)) =

$$= \sqrt{\frac{\text{Рабочее давление системы}}{\text{Номинальное давление}}} = \sqrt{\frac{8,5 \text{ бар (манометрическое)}}{7 \text{ бар (манометрическое)}}} = 1,10$$

Пример выбора фильтра

Выбор модели фильтра, соответствующего скорости протока и давления в системе.

Пример. Поток в системе составляет 1050 м³/ч при давлении в 8,5 бар (манометрическое)

1. Определить поправочный коэффициент для давления по таблице или вычислить согласно представленному методу. Поправочный коэффициент для 8,5 бар (манометрическое) = 1,10
2. Поделить поток системы на поправочный коэффициент, чтобы получить эквивалентную скорость потока при 7 бар (манометрическое) 1050 м³/ч ÷ 1,10 = 955 м³/ч (при 7 бар (манометрическое))
3. Выбрать модель фильтра из приведенной выше таблицы со скоростью протока выше или равной 955 м³/ч. Выбранная модель фильтра: P3TFA2C9HAN
4. Выбрать соединительный патрубков и систему резьбы. Используются трубы 2" труб и трубная коническая резьба
Модель P3TFA2C9HAN

Фильтрация 1 микронетр

Технические данные

Степень фильтрации	Тип сброса	Макс. рабочее давление		Макс. рекомендованная рабочая температура		Мин. рекомендованная рабочая температура	
		бар (манометрическое)	фунт./кв. дюйм. (манометрическое)	°C	°F	°C	°F
1 микрон	автоматический	16	232	80°C	176°F	1.5°C	35°F

Массогабаритные характеристики

Дополнительные принадлежности

Размер отверстия трубая коническая резьба	Номер детали	A		B		C		D		E		F		G		Вес		Комплект модульных соединений	Комплект кронштейна крепления на стену
		мм	дюйм.	мм	дюйм.	мм	дюйм.	мм	дюйм.	мм	дюйм.	мм	дюйм.	мм	дюйм.	мм	дюйм.		
1/4"	P3TFA229AAN	76.0	3.0	181.5	7.2	153.0	6.0	18.0	0.71	24.5	0.96	30.0	1.18	52.0	2.05	0.4	0.9	P3TKA00CBA	P3TKA00MWA
3/8"	P3TFA239BAN	97.5	3.8	235.0	9.3	201.0	7.9	20.5	0.81	25.5	1.00	40.0	1.57	60.0	2.36	1.0	2.2	P3TKA00CBV	P3TKA00MWB
1/2"	P3TFA249CAN	97.5	3.8	235.0	9.3	201.0	7.9	20.5	0.81	25.5	1.00	40.0	1.57	60.0	2.36	1.0	2.2	P3TKA00CBV	P3TKA00MWB
3/4"	P3TFA269DAN	129.0	5.1	275.0	10.8	232.5	9.2	23.0	0.91	28.0	1.10	60.0	2.36	68.0	2.68	2.2	4.8	P3TKA00CBD	P3TKA00MWD
1"	P3TFA289EAN	129.0	5.1	364.5	14.3	322.0	12.7	23.0	0.91	28.0	1.10	60.0	2.36	68.0	2.68	2.6	5.7	P3TKA00CBD	P3TKA00MWD
1.1/4"	P3TFA299EAN	129.0	5.1	364.5	14.3	322.0	12.7	23.0	0.91	28.0	1.10	60.0	2.36	68.0	2.68	2.6	5.7	P3TKA00CBD	P3TKA00MWD
1.1/2"	P3TFA2B9FAN	170.0	6.7	432.5	17.0	382.5	15.1	32.0	1.26	39.0	1.54	84.0	3.31	92.0	3.62	4.5	9.9	P3TKA00CBF	P3TKA00MWF
1.1/2"	P3TFA2B9GAN	170.0	6.7	524.5	20.6	474.5	18.7	32.0	1.26	39.0	1.54	84.0	3.31	92.0	3.62	5.3	11.6	P3TKA00CBF	P3TKA00MWF
2"	P3TFA2C9HAN	170.0	6.7	524.5	20.6	474.5	18.7	32.0	1.26	39.0	1.54	84.0	3.31	92.0	3.62	5.3	11.6	P3TKA00CBF	P3TKA00MWF
2.1/2"	P3TFA2D9JAN	205.0	8.1	641.5	25.3	581.5	22.9	35.5	1.40	42.5	1.67	100.0	3.94	135.0	5.31	10.0	22.0	P3TKA00CBJ	P3TKA00MWJ
3"	P3TFA2E9KAN	205.0	8.1	641.5	25.3	581.5	22.9	35.5	1.40	42.5	1.67	100.0	3.94	135.0	5.31	10.0	22.0	P3TKA00CBJ	P3TKA00MWJ
2.1/2"	P3TFA2D9KAN	205.0	8.1	832.0	32.8	772.0	30.4	35.5	1.40	42.5	1.67	100.0	3.94	135.0	5.31	12.0	26.4	P3TKA00CBJ	P3TKA00MWJ
3"	P3TFA2E9KAN	205.0	8.1	832.0	32.8	772.0	30.4	35.5	1.40	42.5	1.67	100.0	3.94	135.0	5.31	12.0	26.4	P3TKA00CBJ	P3TKA00MWJ

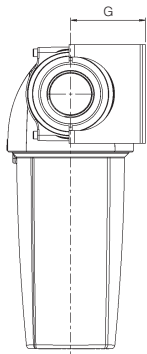
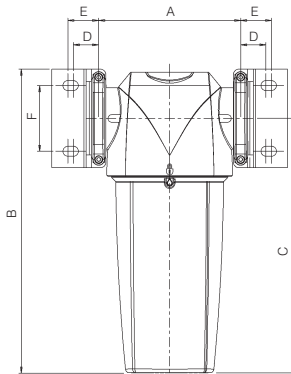

Набор дополнительных модулей P3TKA00RQ

Аварийный сигнализатор
Используется для ранней индикации высокого дифференциального давления. Индикатор может быть установлен на существующий корпус без разгерметизации системы.



Набор модульных соединений
Зажимы-фиксаторы обеспечивают быстрое и простое соединение корпусов нескольких фильтров.



Набор кронштейнов для крепления на стене

Крепежные кронштейны обеспечивают дополнительную поддержку фильтров, установленных в гибких трубопроводах или на OEM-оборудовании.

Наборы для сброса

Автоматический сброс	P3TKA00DA
Ручной сброс	P3TKA00DM

Фильтр удаления масляных паров

Степень фильтрации

Тип фильтрации	Удаление масляных паров
Удаление частиц (в том числе водяной и масляный туман)	не применимо
Макс. остаточное содержание масла при 21°C	0,003 мг/м ³ 0,003 частей на миллион (w)
Эффективность фильтрации	не применимо
Используемый тест-метод	ISO 8573.5
ISO 12500-1 вход проверочная концентрация	не применимо
Первоначально сухое дифференциальное давление	<200 миллибар (3 фунт./кв. дюйм.)
Первоначально насыщенное дифференциальное давление	не применимо
Замена элемента каждые	При обнаружении масляных паров
Предварительная фильтрация со степенью	0,01 микрон Moduflex Coalescer



Выбор изделия

Данные значения потока указаны для работы при 7 бар (манометрическое) относительно следующих условий: 20°C, 1 бар (абсолютное), 0% относительного давления водяных паров. Для значений потоков при других давлениях следует использовать указанные ниже поправочные коэффициенты.

Размер отверстия трубная коническая резьба	Номер детали	дм ³ /с	м ³ /ч	куб. фут./мин.	0,01 микрометра набор заменяемых элементов
1/4"	P3TFA22AAMN	10	36	21	P3TKA00ESAA
3/8"	P3TFA23ABMN	20	72	42	P3TKA00ESAB
1/2"	P3TFA24ACMN	30	108	64	P3TKA00ESAC
3/4"	P3TFA26ADMN	60	216	127	P3TKA00ESAD
1"	P3TFA28AEMN	110	396	233	P3TKA00ESAE
1.1/4"	P3TFA2AAEMN	110	396	233	P3TKA00ESAE
1.1/2"	P3TFA2BAFMN	160	576	339	P3TKA00ESAF
1.1/2"	P3TFA2BAGMN	220	792	466	P3TKA00ESAG
2"	P3TFA2CAHMN	330	1188	699	P3TKA00ESAH
2.1/2"	P3TFA2DAJMN	430	1548	911	P3TKA00ESAJ
3"	P3TFA2EAJMN	430	1548	911	P3TKA00ESAJ
2.1/2"	P3TFA2DAKMN	620	2232	1314	P3TKA00ESAK
3"	P3TFA2EAKMN	620	2232	1314	P3TKA00ESAK

Поправочные коэффициенты

Давление магистрали бар (манометрическое)	фунт./кв. дюйм. (манометрическое)	Поправочный коэффициент
1	15	0.38
2	29	0.53
3	44	0.65
4	58	0.76
5	73	0.85
6	87	0.93
7	100	1.00
8	116	1.07
9	131	1.13
10	145	1.19
11	160	1.25
12	174	1.31
13	189	1.36
14	203	1.41
15	218	1.46
16	232	1.51
17	247	1.56
18	261	1.60
19	275	1.65
20	290	1.70

Пример выбора фильтра

Для получения поправочного коэффициента для 8,5 бар (манометрическое) (122 фунт./кв. дюйм (манометрическое)) =

$$= \sqrt{\frac{\text{Рабочее давление системы}}{\text{Номинальное давление}}} = \sqrt{\frac{8,5 \text{ бар (манометрическое)}}{7 \text{ бар (манометрическое)}}} = 1.10$$

Выбор модели фильтра, соответствующего скорости потока и давления в системе.

Пример. Поток в системе составляет 1050 м³/ч при давлении в 8,5 бар (манометрическое)

1. Определить поправочный коэффициент для давления по таблице или вычислить согласно представленному методу. Поправочный коэффициент для 8,5 бар (манометрическое) = 1,10
2. Поделить поток системы на поправочный коэффициент, чтобы получить эквивалентную скорость потока при 7 бар (манометрическое) 1050 м³/ч ÷ 1,10 = 955 м³/ч (при 7 бар (манометрическое))
3. Выбрать модель фильтра из приведенной выше таблицы со скоростью потока выше или равной 955 м³/ч. Выбранная модель фильтра: P3TFA2CAHMN
4. Выбрать соединительный патрубков и систему резьбы. Используются трубы 2" трубы и трубная коническая резьба
Модель P3TFA2CAHMN

Фильтр удаления масляных паров

Технические данные

Степень фильтрации	Тип сброса	Макс. рабочее давление		Макс. рекомендованная рабочая температура		Мин. рекомендованная рабочая температура	
		бар (манометрическое)	фунт./кв. дюйм. (манометрическое)	°C	°F	°C	°F
Удаление масляных паров	Ручной	20	290	100°C	212°F	1.5°C	35°F

Массогабаритные характеристики

Дополнительные принадлежности

Размер отверстия трубая коническая резьба	Номер детали	A		B		C		D		E		F		G		Вес	Комплект модульных соединений	Комплект кронштейна крепления на стену	
		мм	дюйм.	мм	дюйм.	мм	дюйм.	мм	дюйм.	мм	дюйм.	мм	дюйм.	мм	дюйм.				кг
1/4"	P3TFA22AAMN	76.0	3.0	181.5	7.2	153.0	6.0	18.0	0.71	24.5	0.96	30.0	1.18	52.0	2.05	0.4	0.9	P3TKA00CBA	P3TKA00MWA
3/8"	P3TFA23ABMN	97.5	3.8	235.0	9.3	201.0	7.9	20.5	0.81	25.5	1.00	40.0	1.57	60.0	2.36	1.0	2.2	P3TKA00CBV	P3TKA00MWB
1/2"	P3TFA24ACMN	97.5	3.8	235.0	9.3	201.0	7.9	20.5	0.81	25.5	1.00	40.0	1.57	60.0	2.36	1.0	2.2	P3TKA00CBV	P3TKA00MWB
3/4"	P3TFA26ADMN	129.0	5.1	275.0	10.8	232.5	9.2	23.0	0.91	28.0	1.10	60.0	2.36	68.0	2.68	2.2	4.8	P3TKA00CBD	P3TKA00MWD
1"	P3TFA28AEMN	129.0	5.1	364.5	14.3	322.0	12.7	23.0	0.91	28.0	1.10	60.0	2.36	68.0	2.68	2.6	5.7	P3TKA00CBD	P3TKA00MWD
1.1/4"	P3TFA2AAEMN	129.0	5.1	364.5	14.3	322.0	12.7	23.0	0.91	28.0	1.10	60.0	2.36	68.0	2.68	2.6	5.7	P3TKA00CBD	P3TKA00MWD
1.1/2"	P3TFA2BAFMN	170.0	6.7	432.5	17.0	382.5	15.1	32.0	1.26	39.0	1.54	84.0	3.31	92.0	3.62	4.5	9.9	P3TKA00CBF	P3TKA00MWF
1.1/2"	P3TFA2BAGMN	170.0	6.7	524.5	20.6	474.5	18.7	32.0	1.26	39.0	1.54	84.0	3.31	92.0	3.62	5.3	11.6	P3TKA00CBF	P3TKA00MWF
2"	P3TFA2CAHMN	170.0	6.7	524.5	20.6	474.5	18.7	32.0	1.26	39.0	1.54	84.0	3.31	92.0	3.62	5.3	11.6	P3TKA00CBF	P3TKA00MWF
2.1/2"	P3TFA2DAJMN	205.0	8.1	641.5	25.3	581.5	22.9	35.5	1.40	42.5	1.67	100.0	3.94	135.0	5.31	10.0	22.0	P3TKA00CBJ	P3TKA00MWJ
3"	P3TFA2EAJMN	205.0	8.1	641.5	25.3	581.5	22.9	35.5	1.40	42.5	1.67	100.0	3.94	135.0	5.31	10.0	22.0	P3TKA00CBJ	P3TKA00MWJ
2.1/2"	P3TFA2DAKMN	205.0	8.1	832.0	32.8	772.0	30.4	35.5	1.40	42.5	1.67	100.0	3.94	135.0	5.31	12.0	26.4	P3TKA00CBJ	P3TKA00MWJ
3"	P3TFA2EAKMN	205.0	8.1	832.0	32.8	772.0	30.4	35.5	1.40	42.5	1.67	100.0	3.94	135.0	5.31	12.0	26.4	P3TKA00CBJ	P3TKA00MWJ

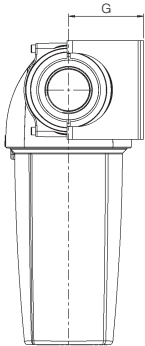
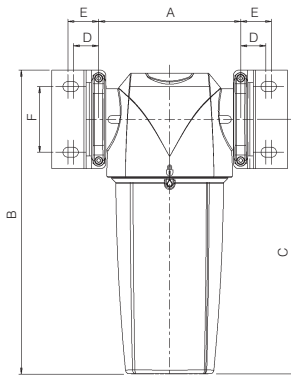

Набор модульных соединений

Зажимы-фиксаторы обеспечивают быстрое и простое соединение корпусов нескольких фильтров.



Набор кронштейнов для крепления на стене

Крепежные кронштейны обеспечивают дополнительную поддержку фильтров, установленных в гибких трубопроводах или на OEM-оборудовании.

Наборы для сброса

Автоматический сброс	P3TKA00DA
Ручной сброс	P3TKA00DM

Эффективное удаление жидких нефтепродуктов

- Испытано в соответствии с ISO 8573.9
- Независимая экспертиза характеристик в Lloyds Register
- Эффективное удаление жидкостей из потока в любых условиях
- Минимальные потери давления для снижения эксплуатационных затрат
- Отверстия различных размеров для заданной скорости потока обеспечивают повышенную гибкость при установке
- Совместимость с компрессорами с переменным расходом
- Работа с компрессорами любых типов и при конденсате в компрессоре
- Низкие эксплуатационные расходы
- 10-летняя гарантия на корпус

Типовые области применения

- Удаление жидких нефтепродуктов в любой точке системы сжатого воздуха
- Защита от низкотемпературной конденсации и предварительная фильтрация с осушением абсорбированием
- Удаление жидкости из промежуточных теплообменников / вторичных охладителей компрессоров
- Отделение жидкости в низкотемпературных осушителях



Выбор изделия

Данные значения потока указаны для работы при 7 бар (манометрическое) относительно следующих условий: 20°C, 1 бар (абсолютное), 0% относительного давления водяных паров.

Поправочные коэффициенты

Размер отверстия	Номер детали	дм ³ /с	м ³ /ч	куб. фут./мин.	Макс. рабочее давление		Макс. рабочая температура	Мин. рабочая температура	Давление магистрали бар		Поправочный коэффициент (манометрическое)		
					бар	фунт./кв. дюйм.			фунт./кв. дюйм.	манометрическое			
1/4"	P3TFA22WAAN	10	36	21	16	232	80 C	176 F	1.5 C	35 F	1	15	0.25
											2	29	0.38
											3	44	0.50
3/8"	P3TFA23WBAN	40	144	85	16	232	80 C	176 F	1.5 C	35 F	4	58	0.63
											5	73	0.75
											6	87	0.88
1/2"	P3TFA24WCAN	40	144	85	16	232	80 C	176 F	1.5 C	35 F	7	100	1.00
											8	116	1.06
											9	131	1.12
3/4"	P3TFA26WDAN	110	396	233	16	232	80 C	176 F	1.5 C	35 F	10	145	1.17
											11	160	1.22
											12	174	1.27
1"	P3TFA28WEAN	110	396	233	16	232	80 C	176 F	1.5 C	35 F	13	189	1.32
											14	203	1.37
											15	218	1.41
1.1/4"	P3TFA2AWFAN	350	1260	742	16	232	80 C	176 F	1.5 C	35 F	16	232	1.46
1.1/2"	P3TFA2BWGAN	350	1260	742	16	232	80 C	176 F	1.5 C	35 F			
2"	P3TFA2CWHAN	350	1260	742	16	232	80 C	176 F	1.5 C	35 F			
2.1/2"	P3TFA2DWKAN	800	2880	1695	16	232	80 C	176 F	1.5 C	35 F			
3"	P3TFA2EWKAN	800	2880	1695	16	232	80 C	176 F	1.5 C	35 F			

Пример выбора фильтра

Для получения поправочного коэффициента для 8,5 бар (манометрическое) (122 фунт./кв. дюйм (манометрическое)) =

$$= \sqrt{\frac{\text{Рабочее давление системы}}{\text{Номинальное давление}}} = \sqrt{\frac{8,5 \text{ бар (манометрическое)}}{7 \text{ бар (манометрическое)}}} = 1.10$$

Выбор модели водоотделителя, соответствующего скорости потока и давления в системе.

Пример. Поток в системе составляет 1050 м³/ч при давлении в 8 бар (манометрическое)

1. Определить поправочный коэффициент давления по таблице. Поправочный коэффициент для 8 бар (манометрическое) = 1,06
2. Поделить поток системы на поправочный коэффициент, чтобы получить эквивалентную скорость потока при 7 бар (манометрическое) 1050 м³/ч ÷ 1,06 = 984 м³/ч (при 7 бар (манометрическое))
3. Выбрать модель фильтра из приведенной выше таблицы со скоростью потока выше или равной 984 м³/ч. Подходящие модели водоотделителей: P3TFA2AWFAN, P3TFA2AWGAN, P3TFA2AWHAN
4. Выбор патрубкового соединения и типа резьбы. В системе используются патрубки 1, 1/2" и грубая коническая резьба: Модель P3TFA2BWGAN

Эффективное удаление жидких нефтепродуктов

Эффективность отделения

Средняя эффективность водоотделения в Moduflex Extras

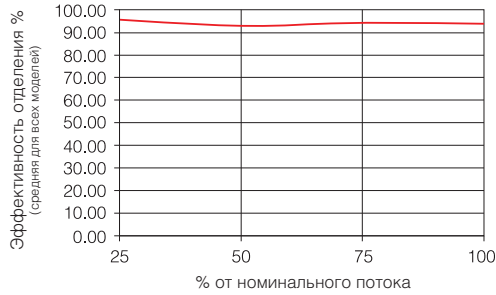

Испытано при концентрации входного потока в 33 мл/м³ч в соответствии с ISO 8573.9. Приведенная характеристика является средней для всех моделей в диапазоне. Характеристики конкретной модели могут быть представлены по запросу.

Массогабаритные характеристики

Дополнительные принадлежности

Размер отверстия трубная коническая резьба	Номер детали	A		B		C		D		E		F		G		Вес		Комплект модульных соединений	Комплект кронштейна крепления на стену
		мм	дюйм.	мм	дюйм.	мм	дюйм.	мм	дюйм.	мм	дюйм.	мм	дюйм.	мм	дюйм.	кг	фунт.		
1/4"	P3TFA22WAAN	76.0	3.0	181.5	7.2	153.0	6.0	18.0	0.71	24.5	0.96	30.0	1.18	52.0	2.05	0.4	0.9	P3TKA00CBA	P3TKA00MWA
3/8"	P3TFA23WBAN	97.5	3.8	235.0	9.3	201.0	7.9	20.5	0.81	25.5	1.00	40.0	1.57	60.0	2.36	1.0	2.2	P3TKA00CBB	P3TKA00MWB
1/2"	P3TFA24WCAN	97.5	3.8	235.0	9.3	201.0	7.9	20.5	0.81	25.5	1.00	40.0	1.57	60.0	2.36	1.0	2.2	P3TKA00CBB	P3TKA00MWB
3/4"	P3TFA26WDAN	129.0	5.1	275.0	10.8	232.5	9.2	23.0	0.91	28.0	1.10	60.0	2.36	68.0	2.68	2.2	4.8	P3TKA00CBD	P3TKA00MWD
1"	P3TFA28WEAN	129.0	5.1	364.5	14.3	322.0	12.7	23.0	0.91	28.0	1.10	60.0	2.36	68.0	2.68	2.6	5.7	P3TKA00CBD	P3TKA00MWD
1.1/4"	P3TFA28WGAN	170.0	6.7	432.5	17.0	382.5	15.1	32.0	1.26	39.0	1.54	84.0	3.31	92.0	3.62	4.5	9.9	P3TKA00CBF	P3TKA00MWF
1.1/2"	P3TFA28WGAN	170.0	6.7	524.5	20.6	474.5	18.7	32.0	1.26	39.0	1.54	84.0	3.31	92.0	3.62	5.3	11.6	P3TKA00CBF	P3TKA00MWF
2"	P3TFA2CWHAN	170.0	6.7	524.5	20.6	474.5	18.7	32.0	1.26	39.0	1.54	84.0	3.31	92.0	3.62	5.3	11.6	P3TKA00CBF	P3TKA00MWF
2.1/2"	P3TFA2DWKAN	205.0	8.1	832.0	32.8	772.0	30.4	35.5	1.40	42.5	1.67	100.0	3.94	135.0	5.31	12.0	26.4	P3TKA00CBJ	P3TKA00MWJ
3"	P3TFA2EWKAN	205.0	8.1	832.0	32.8	772.0	30.4	35.5	1.40	42.5	1.67	100.0	3.94	135.0	5.31	12.0	26.4	P3TKA00CBJ	P3TKA00MWJ

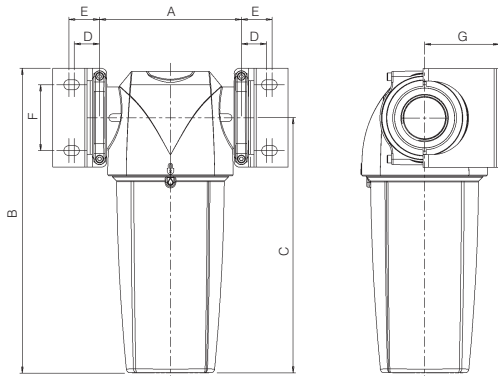

Набор модульных соединений

Зажимы-фиксаторы обеспечивают быстрое и простое соединение корпусов нескольких фильтров.



Набор кронштейнов для крепления на стене

Крепежные кронштейны обеспечивают дополнительную поддержку фильтров, установленных в гибких трубопроводах или на OEM-оборудовании.

Критерий выбора

Для правильного выбора осушителя, наилучшим образом подходящего для конкретной области применения, обеспечения оптимальной производительности и бесперебойной работы, необходимо знать следующую информацию

- **Максимальный входной поток.**
- **Минимальное давление на входе.**
- **Максимальную температуру на входе.**

После уточнения этих рабочих параметров можно выбрать самую экономичную систему сухого воздуха Moduflex для требуемой области применения.



Технические характеристики

Диапазон скоростей потока:	от 85 л/мин до 567 л/мин при 7 бар
Минимальное рабочее давление:	4 бар
Максимальное рабочее давление:	12 бар
Минимальная рабочая температура:	1.5°C
Максимальная температура на входе:	50°C
Уровень шума (средний):	≤ 70dB(A)
Температура начала конденсации (стандартное исполнение):	-40°C pdp
при понижении давления (заказное исполнение):	-70°C pdp
Стандартное электропитание:	230 В, 1 фаза, 50 Гц (допуск +/- 10%) 115 В, 1 фаза, 60 Гц (допуск +/- 10%)
Управление:	электронное управление по таймеру
Входные соединения:	G3/8
Выходные соединения:	G3/8

Сведения для заказа

РЗ	Т	Ж	А		З	А			Н
Тип резьбы					Размер	Напряжение питания			
1	Трубная цилиндрическая резьба				1	А	(~230 В)		
9	Коническая дюймовая резьба				2	С	(~24 В)		
					3	Ж	(~110 В)		
					4				
					5				
					6				
					7				

ПРИМЕЧАНИЕ. ПАРАМЕТРЫ, ВЫДЕЛЕННЫЕ ПОЛУЖИРНЫМ НАЧЕРТАНИЯМ, ВХОДЯТ В СТАНДАРТНОЕ ИСПОЛНЕНИЕ.

Стандартная номинальная скорость потока q_n (NL/мин) при температуре начала конденсации при понижении давления -40°C

Модель	Размер отверстия	Макс. температура на входе	Давление на входе (бар)								
			4	5	6	7	8	9	10	11	12
P3TJA13A1AN	3/8"	20°C	53	63	75	85	82	92	100	110	118
	3/8"	35°C	33	47	66	85	80	99	118	142	165
	3/8"	40°C	32	46	64	82	77	97	114	138	160
	3/8"	45°C	29	42	58	75	70	87	104	125	145
	3/8"	50°C	24	35	48	62	58	73	86	103	142
P3TJA13A2AN	3/8"	20°C	90	107	125	142	137	153	167	183	198
	3/8"	35°C	57	80	110	142	133	165	197	236	277
	3/8"	40°C	55	78	106	138	129	161	190	229	269
	3/8"	45°C	50	71	96	125	116	145	174	209	244
	3/8"	50°C	41	59	80	104	97	121	144	172	238
P3TJA13A3AN	3/8"	20°C	143	170	200	277	220	245	267	292	317
	3/8"	35°C	90	128	176	227	213	265	315	377	444
	3/8"	40°C	87	124	170	220	207	257	304	365	431
	3/8"	45°C	79	112	154	200	187	233	278	333	390
	3/8"	50°C	66	94	128	166	156	194	230	274	380
P3TJA13A4AN	3/8"	20°C	178	213	250	283	275	307	335	365	397
	3/8"	35°C	112	160	220	283	267	332	395	471	556
	3/8"	40°C	109	155	213	275	259	322	382	456	540
	3/8"	45°C	98	141	193	249	234	292	348	416	488
	3/8"	50°C	82	117	160	207	195	243	288	343	476
P3TJA13A5AN	3/8"	20°C	232	277	323	368	357	398	435	475	515
	3/8"	35°C	146	208	284	368	346	430	513	613	721
	3/8"	40°C	142	202	275	357	336	418	496	594	700
	3/8"	45°C	128	183	249	324	303	378	452	542	633
	3/8"	50°C	107	152	207	269	253	314	374	447	618
P3TJA13A6AN	3/8"	20°C	268	318	373	425	412	458	502	548	595
	3/8"	35°C	169	239	328	425	400	495	592	707	833
	3/8"	40°C	163	232	317	412	387	481	572	685	809
	3/8"	45°C	147	210	287	374	350	435	522	625	732
	3/8"	50°C	123	175	239	310	293	362	432	515	714
P3TJA13A7AN	3/8"	20°C	357	425	498	567	550	612	668	732	793
	3/8"	35°C	225	319	438	567	534	661	788	944	1110
	3/8"	40°C	218	310	423	550	517	643	762	915	1078
	3/8"	45°C	196	281	383	499	468	581	695	834	975
	3/8"	50°C	164	234	319	414	391	483	574	688	952

Массогабаритные характеристики

Модель	Размеры мм (дюйм.) А	Вес кг (фунт.)
P3TJA13A1AN	422 (16.6)	11 (24.2)
P3TJA13A2AN	500 (19.7)	13 (28.7)
P3TJA13A3AN	616 (24.2)	16 (35.3)
P3TJA13A4AN	692 (27.2)	18 (39.7)
P3TJA13A5AN	847 (33.3)	20 (44.1)
P3TJA13A6AN	906 (35.7)	23 (50.7)
P3TJA13A7AN	1098 (43.2)	28 (61.7)

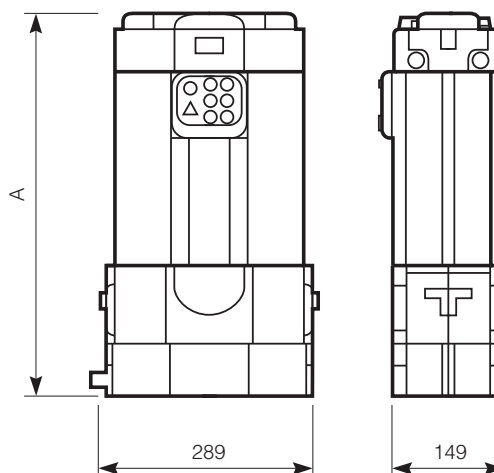

Наборы для технического обслуживания

Модель	Набор для технического обслуживания
P3TJA13A1AN	P3TKA00JA1
P3TJA13A2AN	P3TKA00JA2
P3TJA13A3AN	P3TKA00JA3
P3TJA13A4AN	P3TKA00JA4
P3TJA13A5AN	P3TKA00JA5
P3TJA13A6AN	P3TKA00JA6
P3TJA13A7AN	P3TKA00JA7

Наборы для крепления

Описание	Набор
Неподвижный кронштейн для крепления на стену	P3TKA00MJ
Наклоняемый на 45° кронштейн для крепления на стену	P3TKA00MK

- Очень короткое время реакции
- Точное давление на выходе
- Настройка микропараметров
- Выбираемые параметры ввода/вывода
- Быстрый вывод потока на максимальной скорости
- Отображение выходного давления на индикаторном дисплее
- Отсутствует потребление воздуха в установившемся режиме
- Несколько вариантов монтажа
- Класс защиты по IP65
- Для P31P скорость потока до 19 дм³/с (40 стандарт. куб. фут. в мин.)
- Для P32P скорость потока до 57 дм³/с (120 стандарт. куб. фут. в мин.)



Серия P31PA
с нижним
выпуском



Серия P32PA
с нижним
выпуском

Ключ для заказа

РЗ	РА						2				1	A
-----------	-----------	--	--	--	--	--	----------	--	--	--	----------	----------

Размер отверстия	
Global «мини» (1/4")	1
Global «компакт» (1/2")	2

Тип резьбы	
1 Трубная цилиндрическая резьба	
9 Коническая дюймовая резьба	

Размер отверстия	
Global «мини» (1/4")	2
Global «компакт» (1/2")	4

Версия		
С расположенным внизу выпускным отверстием (нормально замкнуто)		A
С расположенным внизу отверстием с принудительным выпуском (нормально разомкнуто)*		E

Диапазон давления	
0 - 2 бар	Z
0 - 7 бар	S
0 - 10 бар	D

Источник питания	
24 В	2

Сигнал управления	
от 0 до 10 В	V
от 4 до 20 мА	A

Выходной сигнал			
дискретный, (+/-+)	1)	D	
(+/-+) или от 0 до 10 В	2)	P	
(-/-) или от 0 до 10 В	3)	N	
4-20 мА (установленный)	4)	M	

Входной разъем	
M12 (4 контакта)	1

* При потере напряжения питания модуль автоматически сбрасывает регулируемое давление до 0 бар (атмосферное давление)

- 1) Только дискретный (+/-+) - вывод, выбор аналогового выхода отсутствует
- 2) Выбор дискретного (+/-+) и аналогового 0-10 В выходов, с помощью параметра 6. (Заводская настройка: 0-10 В)
- 3) Выбор дискретного (-/-) и аналогового 0-10 В выходов, с помощью параметра 6. (Заводская настройка: 0-10 В)
- 4) Только аналоговый выход 4-20 мА.

Примечание. На всех аналоговых выходах значение F.S. может быть отрегулировано с помощью параметра 8

Крепежные кронштейны P31P

Код для заказа	Описание
P3NKA00ML	Установочный комплект с L-образным кронштейном
P3NKA00MC	Установочный комплект с напольным кронштейном

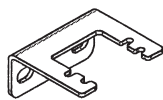

L-образный кронштейн

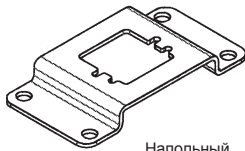

Напольный кронштейн

Крепежные кронштейны P32P

Код для заказа	Описание
P3KKA00ML	Установочный комплект с L-образным кронштейном
P3KKA00MC	Установочный комплект с напольным кронштейном

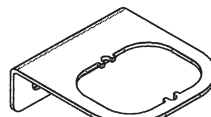

L-образный кронштейн

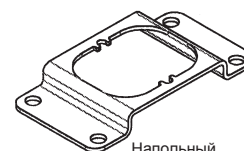

Напольный кронштейн

Кабели

Код для заказа	Описание
P8L-MC04A2A-M12	2-метровый кабель с литым прямым разъемом M12x1
P8L-MC04R2A-M12	2-метровый кабель с литым разъемом M12x1, повернутым на 90 градусов

Примечание:
На эти кронштейны устанавливаются как П-регуляторы, так и комбинированные сбросные клапаны с плавным пуском. Габаритные размеры см. на стр. 61

P31P

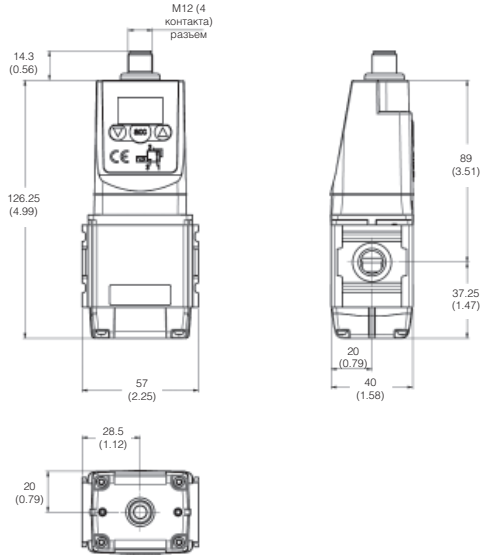

L-образный кронштейн

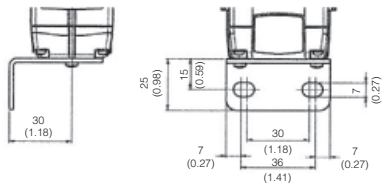

Напольный кронштейн

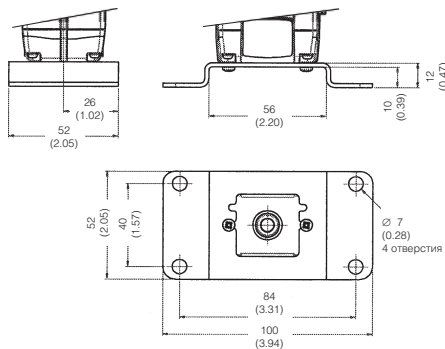

P32P

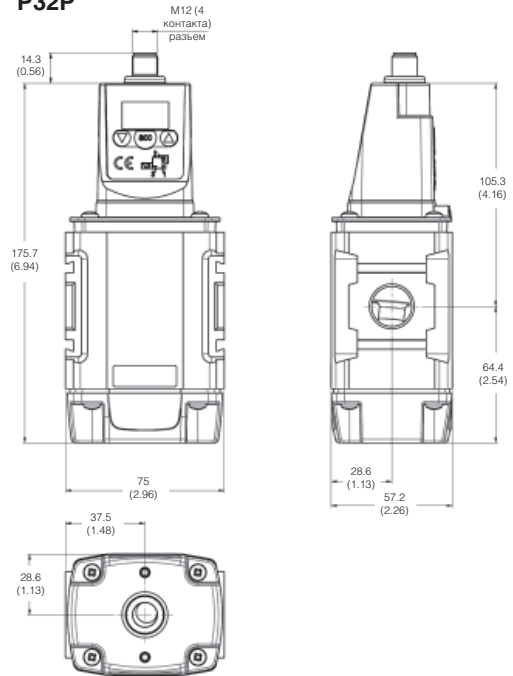

L-образный кронштейн

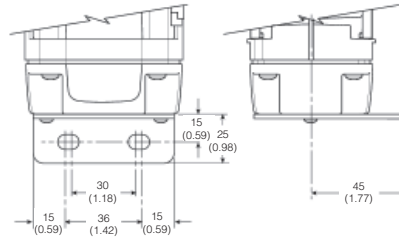

Напольный кронштейн

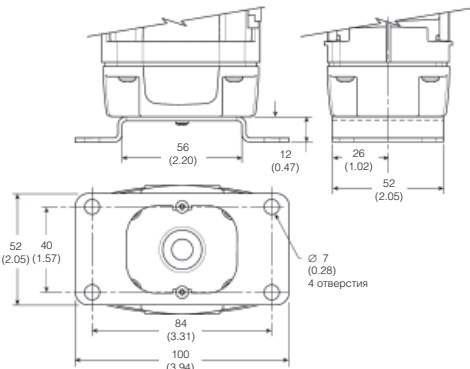

Размеры даны в мм (дюймах)

Технические характеристики Lucifer® EPP4, модели Basic и Comfort, 1/4" и 1/2"

Жидкости:	воздушно-масляная смесь или воздух, а также инертные газы Рекомендуемый уровень фильтрации: 50 микрон
Диапазон температур:	Окружающей среды: от 0 до +50 °C
Жидкости:	от 0 до +50 °C
Диапазон входного давления:	от 1 до 12 бар (входное давление должно быть всегда выше регулируемого давления не менее чем на 1 бар)
Диапазон выходного давления:	от 0,05 до 10 бар
Гистерезис:	± 50 миллибар (заводская настройка)
Потребление воздуха при неизменном сигнале управления:	0
Напряжение питания:	=24 В ± 15 % (макс. пульсация 1 В)
Энергопотребление:	макс. 2,8 Вт при =24 В и постоянным изменением сигнала управления < 1,5 Вт при неизменяемом сигнале управления
Сигнал управления:	аналоговый от 0 до 10 В; стандартный для 0–10 бар; регулируемый для версий Comfort аналоговый от 4 до 10 мА; стандартный для 0–10 бар; регулируемый для версий Comfort
Сигнал выходного датчика: (только для версий Comfort)	аналоговый от 0 до 10 В; стандартный для 0–10 бар; регулируемый аналоговый от 4 до 20 мА; стандартный для 0–10 бар; регулируемый Дискретный 0/24 В для функций сигнализации: <ul style="list-style-type: none"> <input type="checkbox"/> регулируемая ошибка давления (+/-) <input type="checkbox"/> регулируемая задержка ON (ВКЛ.) <input type="checkbox"/> регулируемая задержка OFF (ВЫКЛ.) <input type="checkbox"/> регулируемая логика (+/-)
Макс. поток:	G1/4: 70 м³/ч G1/2: 150 м³/ч
Индикаторное время отклика:	при объеме в 330 куб. см на выходе регулятора
Заполнение от 2 до 4 бар:	G1/4 ~ 50 миллисекунд G1/2 ~ 60 миллисекунд
Заполнение от 2 до 8 бар:	G1/4 ~ 100 миллисекунд G1/2 ~ 120 миллисекунд
Выпуск с 4 до 2 бар:	G1/4 ~ 70 миллисекунд G1/2 ~ 90 миллисекунд
Выпуск с 8 до 2 бар:	G1/4 ~ 130 миллисекунд G1/2 ~ 190 миллисекунд
Положение безопасности:	в случае обрыва сигнала управления или падения его уровня менее 50 милливольт, регулируемое давление будет автоматически сброшено до 0 бар (атмосферное давление). В случае сбоя напряжения питания, регулируемое давление будет поддерживаться на неизменном уровне.
Электрическое подключение:	модель Basic: M12 - 4 контакта; штекер, источник питания/сигнал управления модель Comfort M12 - 8 контактов; штекер, источник питания/сигнал управления M12 - 5 контактов; штекер, данные
Срок службы:	> 50 миллионов изменений сигналов ступеней регулирования
Положение монтажа:	любое (рекомендуемое положение: вертикально вверх, электронный компоненты вверх)
Вибростойкость:	30 г по всем направлениям
Класс защиты:	IP 65
Сборка:	Без кремнеорганических соединений
Электромагнитная совместимость:	соответствует EN 61000-6-1: 2001 EN 61000-6-2: 2001 EN 61000-6-3: 2001 + A11 2004 редакции (01/07/07) EN 61000-6-4: 2001

Примечание. Компания Parker оставляет за собой право изменять технические характеристики без уведомления.

Технические характеристики Lucifer® EPP4 модель Comfort 1/2", высокого давления, 1" и 2"

Жидкости:	воздушно-масляная смесь или воздух, а также инертные газы		
Рекомендуемый уровень фильтрации:	50 микрон		
Диапазон температур:	Окружающей среды: от 0 до +50 °C Жидкости: от 0 до +50 °C		
Диапазон входного давления:	от 1 до 12 бар – от 1 до 14 бар – от 1 до 21 бар (входное давление должно быть всегда выше регулируемого давления не менее чем на 1 бар)		
Диапазон выходного давления:	от 0,05 до 10 бар, от 0,1 до 1 бар, от 0,1 до 20 бар		
Гистерезис:	≤ 100 миллибар, если P входное ≤ 10 бар ≤ 200 миллибар, если P входное > 10 бар		
Потребление воздуха при неизменном сигнале управления:	Отсутствует		
Напряжение питания:	=24 В ± 15 % (макс. пульсация 1 В)		
Энергопотребление:	макс. 6 Вт при =24 В и постоянным изменением сигнала управления < 2 Вт при неизменяемом сигнале управления		
Сигнал управления:	аналоговый от 0 до 10 В; стандартный для 0–10 бар; регулируемый аналоговый от 4 до 20 мА; стандартный для 0–10 бар; регулируемый аналоговый от 0 до 10 В; стандартный для 0–10 бар; регулируемый аналоговый от 4 до 20 мА; стандартный для 0–10 бар; регулируемый		
Сигнал выходного датчика:	аналоговый от 0 до 10 В; стандартный для 0–10 бар; регулируемый аналоговый от 4 до 20 мА; стандартный для 0–10 бар; регулируемый Дискретный 0/24 В для функций сигнализации: <ul style="list-style-type: none"> ▣ регулируемая ошибка давления (+/-) ▣ регулируемая задержка ON (ВКЛ.) ▣ регулируемая задержка OFF (ВЫКЛ.) ▣ регулируемая логика (+/-) 		
Макс. поток:	G1/2»: 150 м³/ч – G1»: 1000 м³/ч – G2»: >2700 м³/ч		
Индикаторное время отклика:	при объеме в 330 куб. см на выходе регулятора		
Заполнение от 2 до 8 бар:	~120 миллисекунд	~250 миллисекунд	~250 миллисекунд
Выпуск с 8 до 2 бар:	~190 миллисекунд	~400 миллисекунд	~400 миллисекунд
Положение безопасности:	В случае сбоя сигнала управления или его падения менее 50 мВ, регулируемое давление будет автоматически сброшено до 0 бар атмосферного давления (для диапазонов давления от 0 до 10 бар, 100 мВ для давления выше 10 бар). В случае сбоя напряжения питания, регулируемое давление будет поддерживаться на неизменном уровне.		
Электрическое подключение:	M12 – 8 контактов; штекер, источник питания/сигнал управления M12 – 5 контактов; штекер, данные		
Срок службы:	> 20 миллионов изменений сигналов ступеней регулирования		
Положение монтажа:	любое (рекомендуемое положение: вертикально вверх, электронные компоненты вверху)		
Вибростойкость:	30 г по всем направлениям		
Класс защиты:	IP 65		
Сборка:	Без кремнеорганических соединений		
Электромагнитная совместимость:	соответствует EN 61000-6-1: 2001 EN 61000-6-2: 2001 EN 61000-6-3: 2001 + A11 2004 редакции (01/07/07) EN 61000-6-4: 2001		

Примечание. Компания Parker оставляет за собой право изменять технические характеристики без уведомления.

Регулятор давления EPP4 модели Basic G 1/4" и G 1/2"

Наименование	Труба	Диапазон давления (бар)	Сигнал управления (см. исполнения)
P4BG2001A002	G 1/4	0 - 10 В	0 - 10 бар
P4BG2001A003	G 1/4	4 - 20 мА	0 - 10 бар
P4BG2001A004	G 1/4	0 - 10 В	0 - 6 бар
P4BG2001A005	G 1/4	4 - 20 МА	0 - 6 бар
P4BG2001A006	G 1/4	0 - 10 В	0 - 5 бар
P4BG2001A007	G 1/4	4 - 20 МА	0 - 5 бар
P4BG2001A008	G 1/4	0 - 10 В	0 - 7 бар
P4BG2001A009	G 1/4	4 - 20 МА	0 - 7 бар
P4BG4001A002	G 1/2	0 - 10В	0 – 10 БАР
P4BG4001A003	G 1/2	4 - 20МА	0 – 10 БАР
P4BG4001A004	G 1/2	0 - 10В	0 – 6 БАР
P4BG4001A005	G 1/2	4 - 20МА	0 – 6 БАР
P4BG4001A008	G 1/2	0 - 10В	0 – 7 БАР
P4BG4001A009	G 1/2	4 - 20МА	0 – 7 БАР

По вопросам, касающимся специальной калибровки, следует обратиться к своему представителю компании.

Для получения информации о версии с конической дюймовой резьбой следует обратиться к своему представителю компании.

Кабель и разъем не входят в комплект.

Регулятор давления EPP4 модели Basic G 1/4"



Размеры

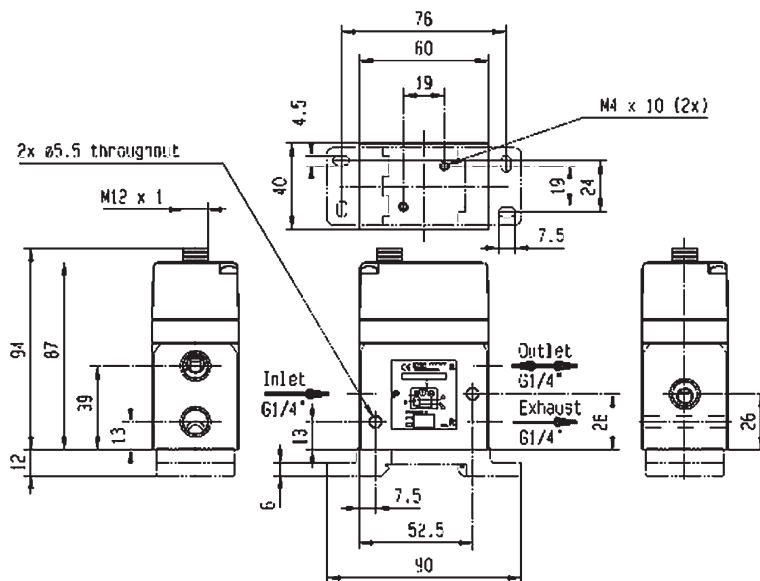

Штекерный разъем, установленный на EPP4, является стандартным 4-контактным разъемом M12, без контакта номер 4:

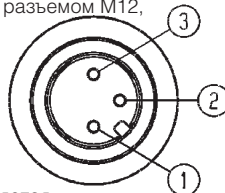

Гнездовой установочный разъем является 4-контактным разъемом M12 (IEC 61076-2-101 модель LF), в котором контакт номер 4 не подсоединен.

ELECTRICAL CONNECTION

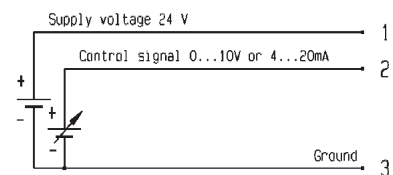

Принадлежности

Монтажное крепление
(всегда прилагается с каждым EPP4)

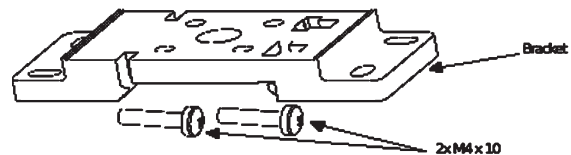

Регулятор давления EPP4 модели Basic G 1/2"



Размеры

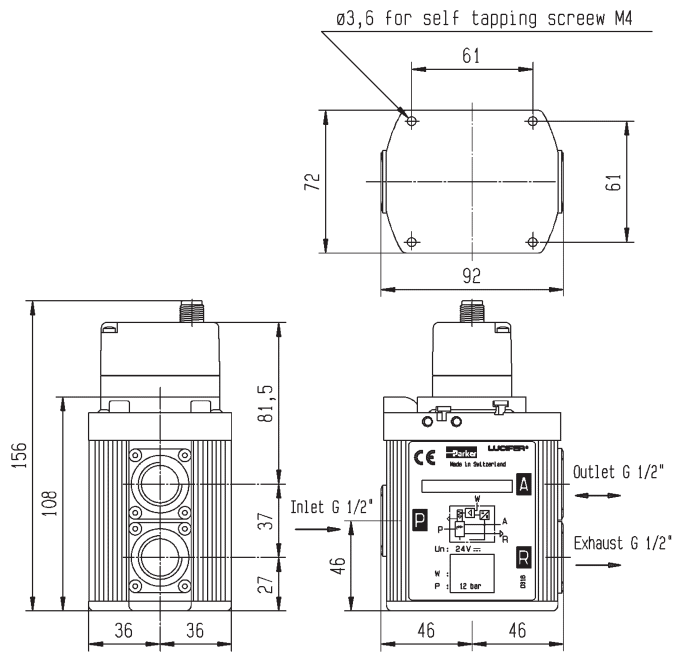

Принадлежности

Монтажное крепление
(заказывается отдельно)

Поставляется
с винтами 4 x M

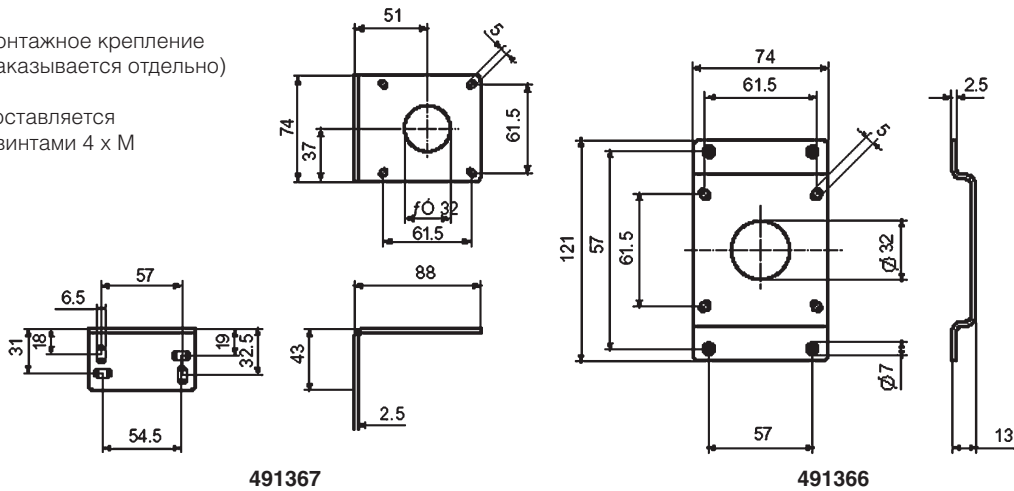

Исполнения Lucifer® EPP4 модели Comfort

ПО Calys

Calys – это ПО, позволяющее задать все параметры, относящиеся к Lucifer® EPP4 модели Comfort. Для соединения EPP4 с любым ПК, используемым для настройки, требуется кабель 496449 (дополнительное оборудование), это ПО поставляется бесплатно вместе с каждым кабельным модулем.

Calys предоставляет следующие функции:

- Контроль в режиме реального времени (сигнал управления, регулируемое давление, напряжение питания...)
- Запись основных параметров (сигнал управления, регулируемое давление, напряжение питания...) в файл формата Excel
- Произвольная калибровка входов и выходов
- Регулируемая сигнализация (положительно-отрицательная, пределы давлений, задержки)
- Легкое копирование файлов конфигурации
- Наличие файла с полной интерактивной справкой
- Данные в 4 различных единицах измерения давления
- Система меню на 4 языках (английском, немецком, французском и итальянском)
- Кабель 496449 с разъемами RS-232 и USB

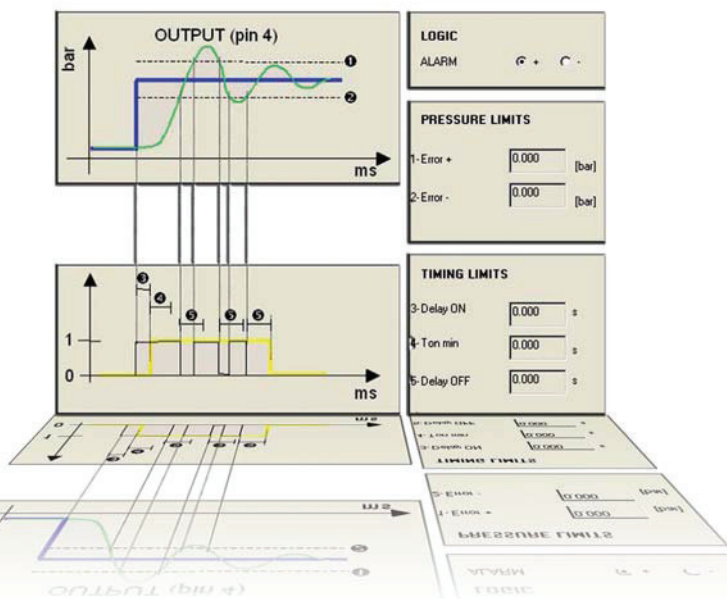
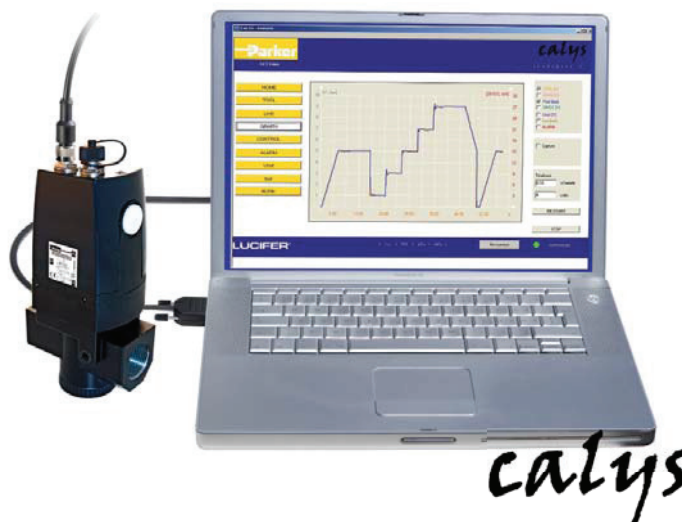

Кабель источника питания / сигнала управления

- 2-х метровый кабель с литым разъемом M12 – 8 контактов

**Заказ ПО для ПК
(с кабелем) под номером
496449**

**Заказ кабеля источника
питания / сигнала управления –
под номером 496796**

Номера для заказа Lucifer® EPP4 модель Comfort 1/4" и 1/2"

Коды	Труба	Диапазон давления		Сигнал управления (см. исполнения)	Дисплей
		(бар)			
P4CG2001C001	G 1/4	0	10	0-10 В	-
P4CG2001C002	G 1/4	0	10	4-20 мА	-
P4CG2001C005	G 1/4	0	7	0-10 В	-
P4CG2001C006	G 1/4	0	7	4-20 мА	-
P4CG2002C001	G 1/4	0	10	0-10 В	в комплекте
P4CG2002C002	G 1/4	0	10	4-20 мА	в комплекте
P4CG2002C007	G 1/4	0	7	0-10 В	в комплекте
P4CG2002C008	G 1/4	0	7	4-20 мА	в комплекте
P4CN2001C001	1/4 коническая дюймовая резьба	0	10	0-10 В	-
P4CN2001C002	1/4 коническая дюймовая резьба	0	10	4-20 мА	-
P4CN2002C001	1/4 коническая дюймовая резьба	0	10	0-10 В	в комплекте
P4CN2002C002	1/4 коническая дюймовая резьба	0	10	4-20 мА	в комплекте
P4CG4001C001	G 1/2	0	10	0-10 В	-
P4CG4001C002	G 1/2	0	10	4-20 мА	-
P4CG4001C005	G 1/2	0	7	0-10 В	-
P4CG4001C006	G 1/2	0	7	4-20 мА	-
P4CG4002C001	G 1/2	0	10	0-10 В	в комплекте
P4CG4002C002	G 1/2	0	10	4-20 мА	в комплекте
P4CG4002C005	G 1/2	0	7	0-10 В	в комплекте
P4CG4002C006	G 1/2	0	7	4-20 мА	в комплекте
P4CN4001C001	1/2 коническая дюймовая резьба	0	10	0-10 В	-
P4CN4001C002	1/2 коническая дюймовая резьба	0	10	4-20 мА	-
P4CN4002C001	1/2 коническая дюймовая резьба	0	10	0-10 В	в комплекте
P4CN4002C002	1/2 коническая дюймовая резьба	0	10	4-20 мА	в комплекте

Возможны исполнения с другими заданными параметрами или исполнениями (подача внешнего давления, встроенные выпуск клапанов управления и т.п.), для заказа следует обратиться в компанию

По запросу может быть предоставлена информация об остальных моделях Lucifer® EPP4:

- 8683UK -> EPP4 Basic 1/4»
- 8684UK -> EPP4 Basic 1/2»
- 2202UK -> EPP4 Comfort 1/2»HP, 1» и 2»

Номера для заказа Lucifer® EPP4 модель Comfort 1/2" HP, 1" и 2"

Коды	Труба	Максимальное входное		Диапазон	Сигнал управления	Габаритный
		давление (бар)	давления (бар)			
P4CG4101D001	G1/2	15	0	12	0-10В	1
P4CG4201D005	G1/2	21	0	16	0-10В	2
P4CG4201D003	G1/2	21	0	20	0-10В	2
P4CG4201D004	G1/2	21	0	20	4-20мА	2
P4CG6101C009	G1	12	0	3.5	4-20мА	3
P4CG6101C011	G1	12	0	5	0-10В	3
P4CG6101C010	G1	12	0	6	4-20мА	3
P4CG6101C001	G1	12	0	10	0-10В	3
P4CG6101C002	G1	12	0	10	4-20мА	3
P4CG6201D003	G1	21	0	20	0-10В	3
P4CG9101C012	G2	12	0	4	4-20мА	4
P4CG9101C010	G2	12	0	6	4-20мА	4
P4CG9101C001	G2	12	0	10	0-10В	4
P4CG9101C002	G2	12	0	10	4-20мА	4

Возможны исполнения с другими заданными параметрами или вариантами комплектации (подача внешнего давления, встроенные выпуск клапанов управления и т.п.), для заказа следует обратиться в компанию.



По запросу может быть предоставлена информация об остальных моделях Lucifer® EPP4:

- 8683UK -> EPP4 Basic 1/4»
- 8684UK -> EPP4 Basic 1/2»
- 2201UK -> EPP4 Comfort 1/4» и 1/2»

Технические характеристики Lucifer® EPP4 модели Basic и Comfort 1/4" и 1/2"

Кривая расхода 1/4"

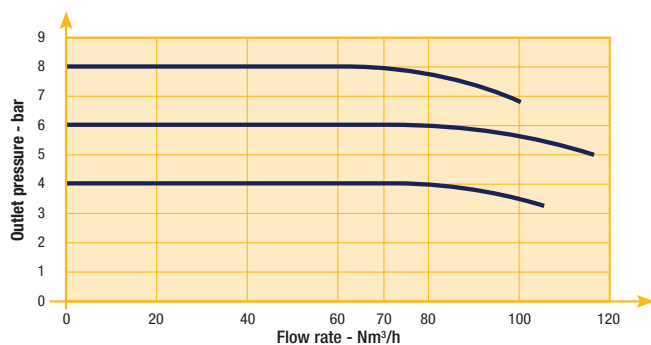

Кривая расхода 1/2"

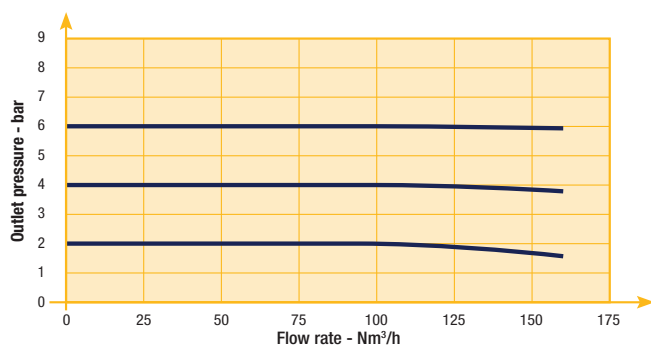

Технические характеристики Lucifer® EPP4 модель Comfort 1/2" HP, 1" и 2"

Кривая расхода 1/2"

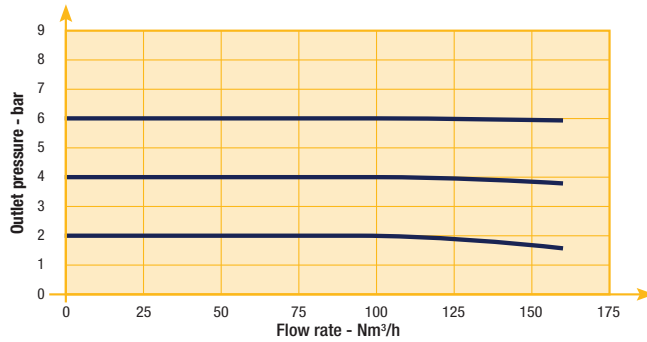

Кривая расхода 1"

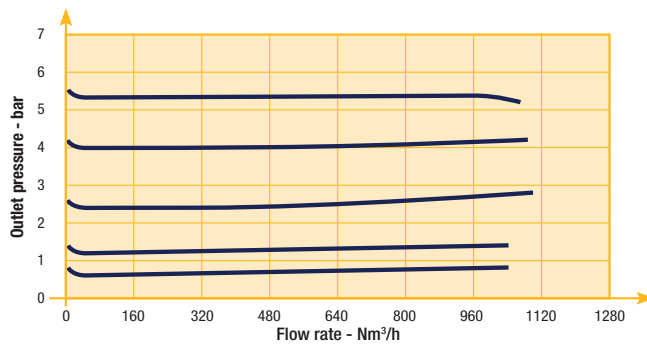

Кривая расхода 2"

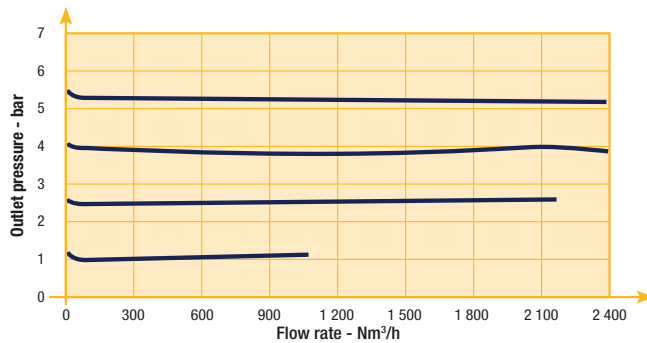

Lucifer® EPP4 Comfort модели 1/4"



Размеры

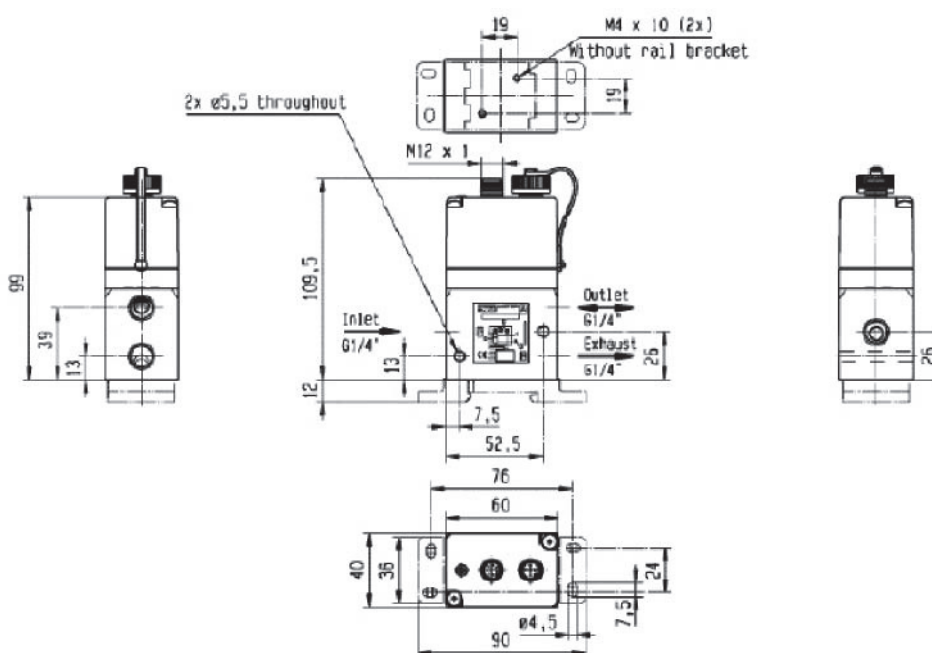

Принадлежности

Монтажное крепление

(поставляется в стандартной комплектации с каждым изделием Lucifer® EPP4 1/4«)

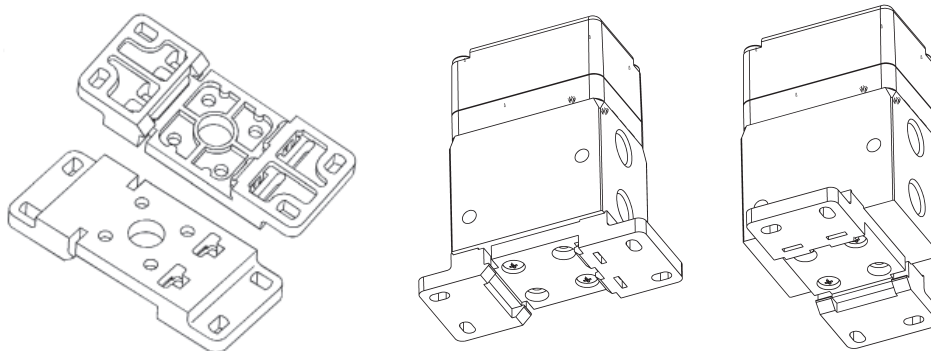

Lucifer® EPP4 Comfort модели 1/2"



Размеры

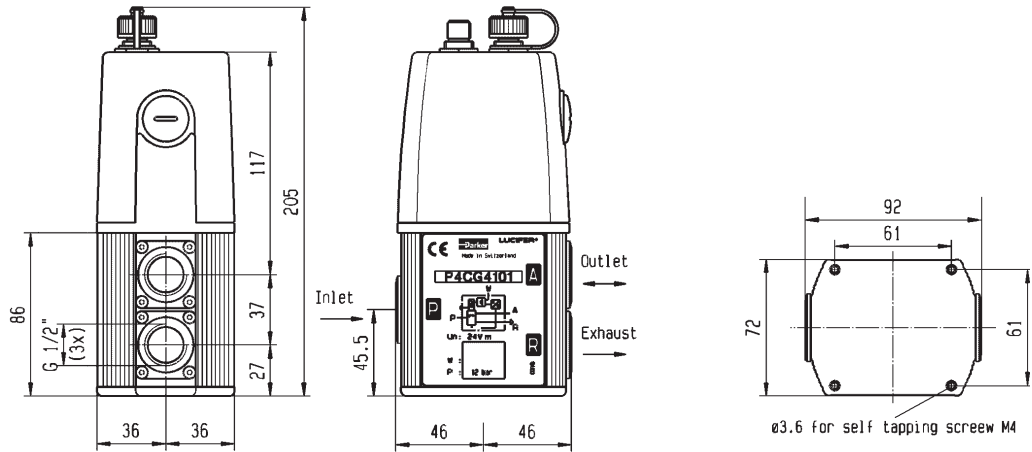

Принадлежности

Монтажные крепления
заказываются отдельно

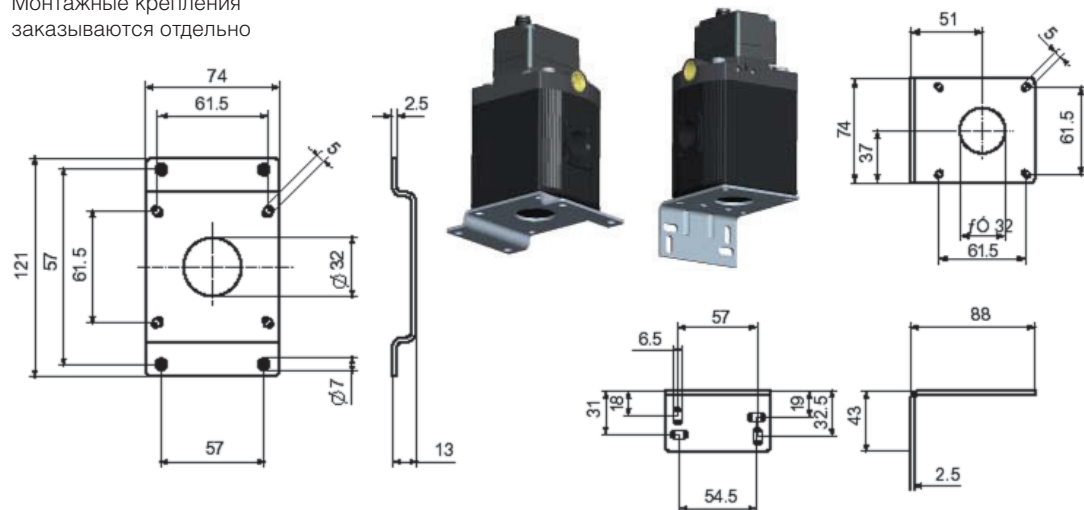

Номер для заказа 491366

Номер для заказа 491367



**Lucifer® EPP4 Comfort модели 1/2”
высокого давления 20 бар**



Размеры

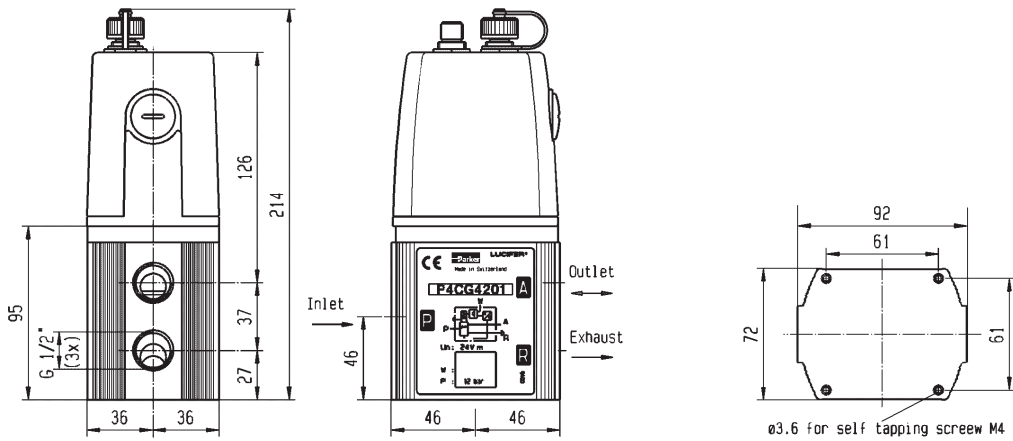

Принадлежности

Монтажные крепления
заказываются отдельно

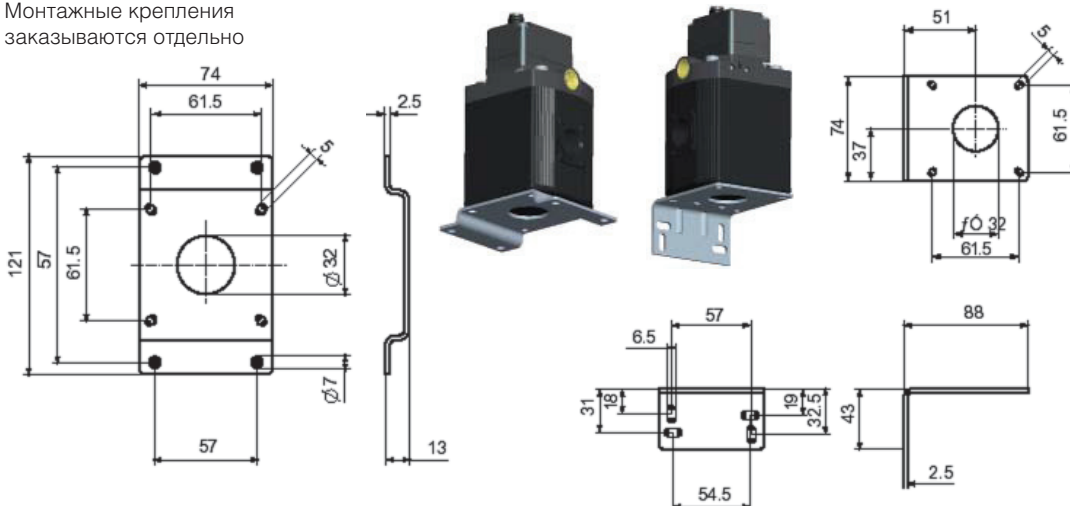

Номер для заказа 491366

Номер для заказа 491367



Lucifer® EPP4 Comfort модели 1''



Размеры

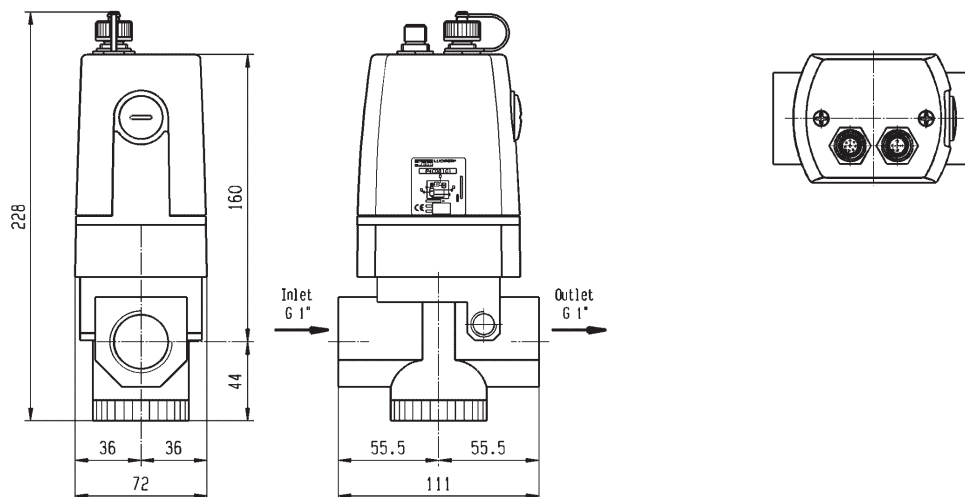

Lucifer® EPP4 Comfort модели 2''



Размеры

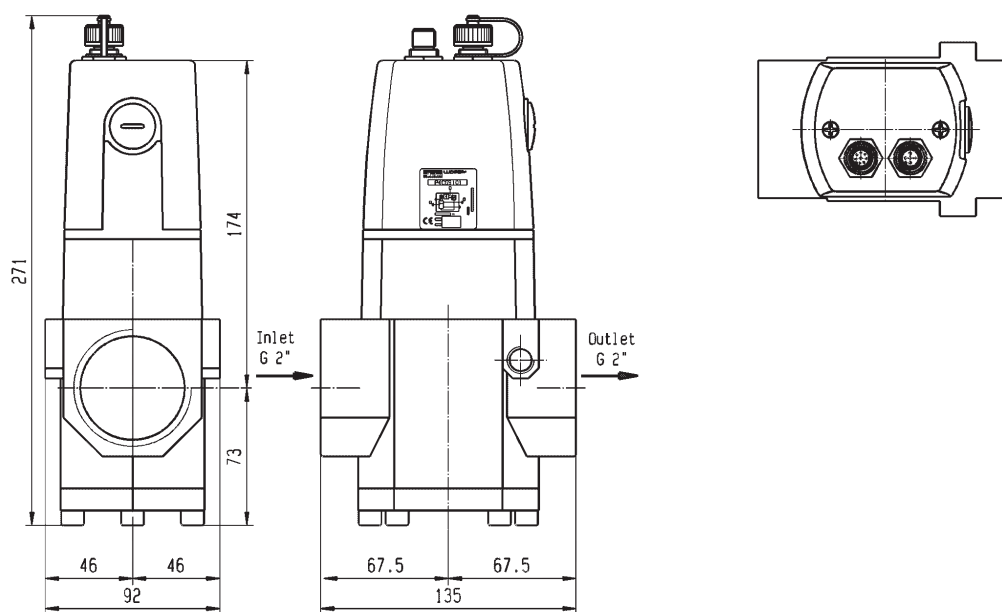

Исполнения Lucifer® EPP4 модели Comfort

Дополнительные функции

Для модели EPP4 Comfort предусмотрены два основных исполнения – с дистанционным дисплеем и с ПО для простого задания параметров регулятора.

Это ключевые функции, обеспечивающие удобную эксплуатацию. Разъем В обеспечивает соединение с дистанционно расположенным дисплеем и ПК.

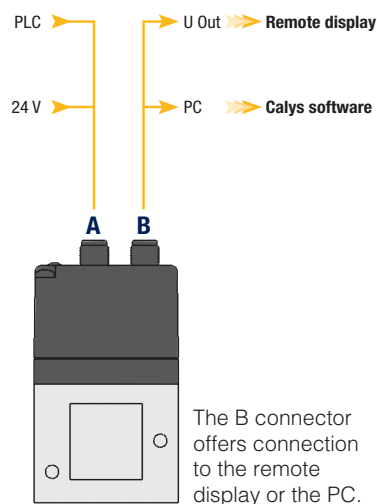

- Дистанционный дисплей, подключенный к регулятору давления, обеспечивает гибкий контроль.
- Для установки дистанционно расположенного дисплея доступен комплект крепления на панели.
- Calys является простым в использовании программным пакетом, позволяющим пользователю настраивать параметры регуляторов непосредственно для конкретной области применения.
- Кабель питания и сигналов управления.

Исполнения Lucifer® EPP4 модели Comfort

Дистанционный дисплей

В это исполнение включены дистанционно устанавливаемый дисплей и соединительный кабель длиной 1,5 м.

Компактный, легко читаемый дистанционно устанавливаемый индикаторный дисплей:

- шкалы в бар и фунтах на кв. дюйм
- Замок безопасности
- Кабель 1,5 м
- Монтажные крепления



**Код для заказа дистанционно устанавливаемого дисплея:
496490**

Комплект крепления на панели

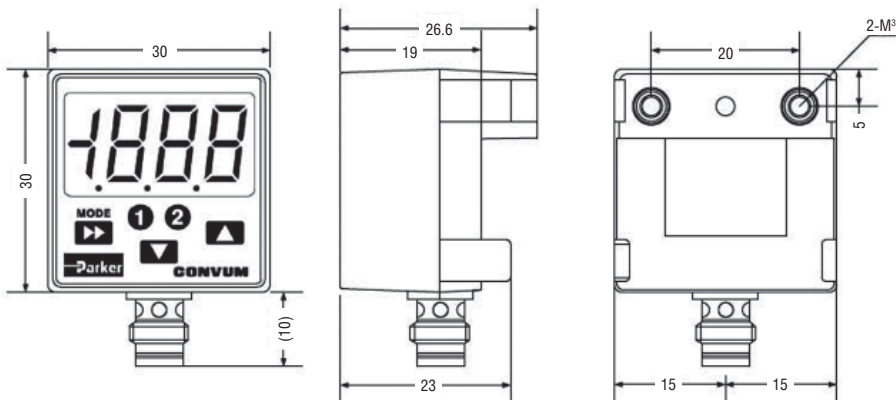
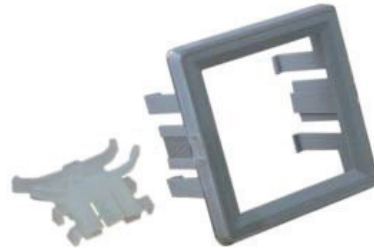

Код для заказа комплекта крепления на панели: 496610



Высокоточные устройства, подходят для применения там, где от приборов требуется высокая точность управления.

- Высокая степень стабильности результатов
- Модель R220 – большая скорость сброса
- Модель R230 – большая скорость потока



Эксплуатационные характеристики

Макс. рабочее давление	10 бар
Макс. рабочая температура	66°C
Стабильность:	модель R210: 0,3 миллибар модель R220: 0,3 миллибар модель R230: 0,6 миллибар
Для получения дополнительной технической информации см. прилагаемый компакт-диск.	

	Размер отверстия	Диапазон пониженного давления	Поток л/мин	Скорость сброса л/мин	Код для заказа
	G1/4	0.13 - 2.7	396	57	R210G02A
	G1/4	0.13 - 8.1	396	57	R210G02C
	G1/4	0.13 - 8.1	396	282	R220G02C
	G1/4	0 - 0.13	2280	114	R230G02E
	G1/4	0 - 2	2280	114	R230G02B
	G1/4	0.13 - 4	2280	114	R230G02C
	G1/4	0.13 - 10	2280	114	R230G02D

Монтажные крепления

Серия	Код для заказа
R210 / R220	446-707-045
R230	446-707-025

 Означает изделие на складе.

Размеры (мм)

Высокоточный регулятор R210 / 220

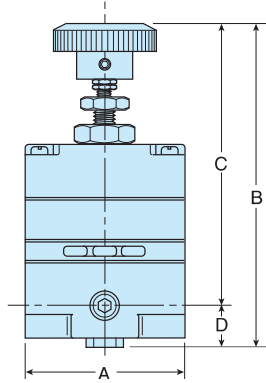

A	C	D	E
52 мм	110 мм	97 мм	13,5 мм

Точный регулятор для потока высокой скорости R230

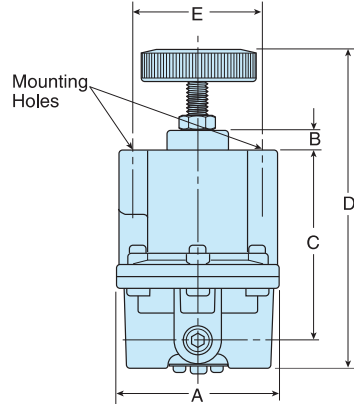

A	B	C	D	E
76 мм	10 мм	86 мм	154 мм	57 мм

Монтажный кронштейн – 446-707-045

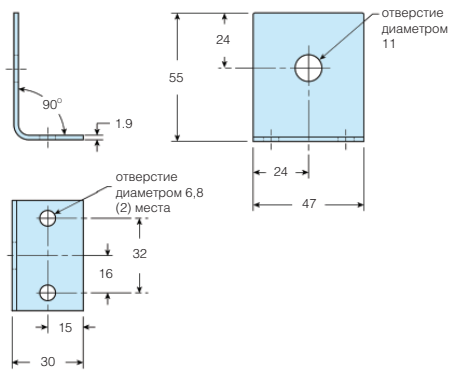

Монтажный кронштейн – 446-707-025

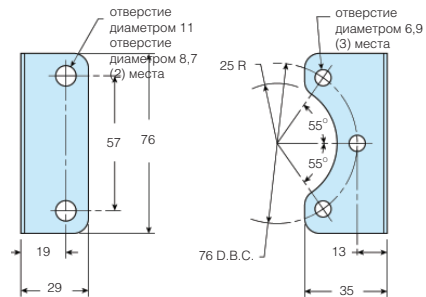

- Блоки с отверстиями в компактном корпусе
- Отверстия размером G1/8 и G1/4
- Уникальная отклоняющая пластина, обеспечивающая максимальное удаление воды и частиц
- Твердый управляющий поршень с манжетным уплотнением для увеличения срока службы.
- Пропорциональная подача масла в широком диапазоне скоростей воздуха.

**Эксплуатационные характеристики**

Рабочее давление:	Макс. 10 бар
Рабочая температура:	От 0 °C до +52 °C

Параметры потока

Поток	Фильтр	11 л/с
	Регулятор	9,3 л/с
	Регулятор фильтра	9,3 л/с
	Лубрикатор	10 л/с

Для получения дополнительной технической информации см. прилагаемый компакт-диск

Фильтры – элемент на 5 микрон, прозрачный стакан

Размер отверстия	Описание	Код для заказа
G1/8	Ручной сброс	14F01BB1
G1/8	Автоматический сброс	14F05BB1
G1/4	Ручной сброс	14F11BB1
G1/4	Автоматический сброс	14F15BB1
	Монтажное крепление	PS417BP

Регуляторы – спускного типа – имеются варианты исполнения без сброса

Размер отверстия	Описание	Код для заказа
G1/8	2 бар	14R010FC1
G1/8	4 бар	14R011FC1
G1/8	8 бар	14R013FC1
G1/4	2 бар	14R110FC1
G1/4	4 бар	14R111FC1
G1/4	8 бар	14R113FC1
	Монтажное крепление (вместе с гайкой крепления к панели)	PS417BP

Лубрикаторы - прозрачный стакан

Размер отверстия	Описание	Код для заказа
G1/8		04L00GB1
G1/4		04L10GB1
	Монтажное крепление	PS419

Pressure Gauges

	Код для заказа
0 - 2 бар	P3D-KAB1AYN
0 - 4 бар	P3D-KAB1ALN
0 - 8 бар	P3D-KAB1ANN

Коалесцирующие фильтры – элемент на 0,01 микрона

Размер отверстия	Описание	Код для заказа
G1/8	Ручной сброс	10F01ED1
G1/8	Автоматический сброс	10F05ED1
G1/4	Ручной сброс	10F11ED1
G1/4	Автоматический сброс	10F15ED1
	Монтажное крепление	PS417BP

Полимерный резервуар

Размер отверстия	Описание	Код для заказа
G1/8	Ручной сброс	10F01ED1
G1/8	Автоматический сброс	10F05ED1
G1/4	Ручной сброс	10F11ED1
G1/4	Автоматический сброс	10F15ED1
	Монтажное крепление	PS417BP

Фильтр/регуляторы

- прозрачный стакан – 2 и 4 бар, имеется вариант исполнения без сброса

Размер отверстия	Описание	Код для заказа
G1/8	2 бар, Ручной сброс	14E01B10FC1
G1/8	2 бар, Автоматический сброс	14E05B10FC1
G1/4	2 бар, Ручной сброс	14E11B10FC1
G1/4	2 бар, Автоматический сброс	14E15B10FC1
G1/8	4 бар, Ручной сброс	14E01B11FC1
G1/8	4 бар, Автоматический сброс	14E05B11FC1
G1/4	4 бар, Ручной сброс	14E11B11FC1
G1/4	4 бар, Автоматический сброс	14E15B11FC1
G1/8	8 бар, Ручной сброс	14E01B13FC1
G1/8	8 бар, Автоматический сброс	14E05B13FC1
G1/4	8 бар, Ручной сброс	14E11B13FC1
G1/4	8 бар, Автоматический сброс	14E15B13FC1
	Монтажное крепление (вместе с гайкой крепления к панели)	PS417BP

Размеры (мм)

Фильтры

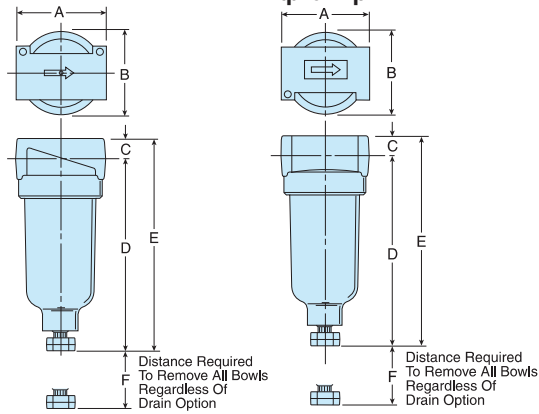

A	B	C	D	D ⁺	E	E ⁺	F
43	39	10	97	99	107	108	41

A	B	C	D	D ⁺	E	E ⁺	F
43	39,6	10	97	93	107	103	41

Коалесцирующие фильтры

Фильтр/регуляторы

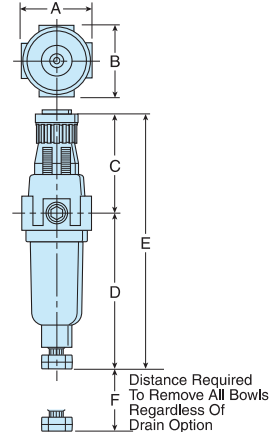

A	B	C	D	D ⁺	E	E ⁺	F
41	40	61	96	92	158	154	41

Регуляторы

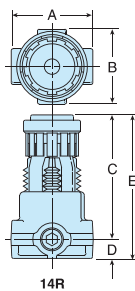

14R	A	B	C	D	E
	42	40	63,5	10	731

14R**L*	A	B	C	D	E
	42	40	57,9	10	68

14RM	A	B	C	D	E	F	G	H	J
	38	38	60	13	73	30	15	8	18

Наборы крепежных кронштейнов

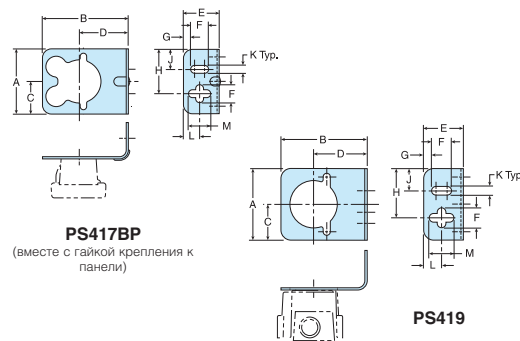

PS417BP - 10F, 14F, 14R, 14E

A	B	C	D	E	F	G	H	J	K	L	M
46	60	23	34	25	13	5	31	14	6	11	16

PS419 - 04L

A	B	C	D	E	F	G	H	J	K	L	M
46	55	23	34	25	13	5	31	14	6	11	16

Лубрикатеры

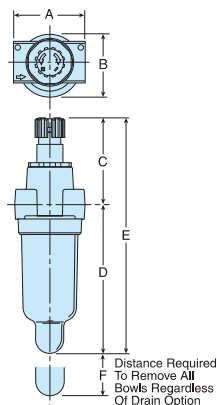

A	B	C	D	D ⁺	E	E ⁺	F
44	40	55	92	96	147	151	41

Наборы для технического обслуживания

Описание	Код для заказа
элемент для частиц на 5 микрон	PS403P
коалесцирующий элемент на 0,01 микрона	PS446P
Полимерный резервуар с ручным сбросом	PS404P
Полимерный резервуар со сбросом давления	PS408BP
Резервуар лубрикатора	PS421P
Регулятор	
спускового типа	PS422P
без сброса	PS428P

Системы подготовки воздуха из модельного ряда из нержавеющей стали идеально подходят для использования в пищевой промышленности, нефтехимической или обрабатывающей промышленности или для применения в очень тяжелых или агрессивных условиях эксплуатации.

- Подходят для использования в море и на воде
- Для химической, нефтегазовой и обрабатывающей промышленности
- Коалесцирующие фильтры предназначены для удаления аэрозольных взвесей масла и воды размерами до 0,01 м
- Подходят для применения в пищевой промышленности



Эксплуатационные характеристики

Макс. рабочее давление	20 бар 12 бар, если установлена с автоматическим сбросом
Макс. рабочая температура	Регулятор 65°C Фильтр + регулятор 80°C, 50°C, если установлена с автоматическим сбросом

Для получения дополнительной технической информации см. прилагаемый компакт-диск.

Фильтр частиц

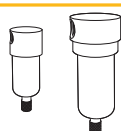
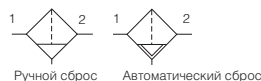

Размер отверстия	Поток л/мин при 7 бар	Фильтрующий элемент	Код для заказа с ручным сбросом	Код для заказа с автоматическим сбросом
G1/4	660	20μ	PF504G02DHSS	
G1/2	1800	40μ	PF10G04DJSS	PF10G04DJRSS

* Для фильтрующего элемента на 5 μ следует заменить **H** или **J** на **G**

Коалесцирующий фильтр

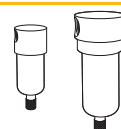

Размер отверстия	Поток л/мин при 7 бар	Фильтрующий элемент	Код для заказа с ручным сбросом	Код для заказа с автоматическим сбросом
G1/4	240	0.3μ	PF501G02DHSS	
G1/2	480	0.01μ	PF11G04DJSS	PF11G04DJRSS

Регулятор

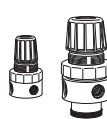

Размер отверстия	Поток л/мин при 7 бар	Код для заказа устанавливается с пружиной на 0–8,5 бар
G1/4	450	PR364G02CSS
Полностью металлическая версия		PR354G02CSS
1/2	2820	PR10G04CSS
Полностью металлическая версия		PR11G04CSS

Фильтр/Регулятор

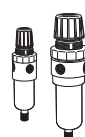
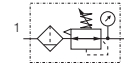

Размер отверстия	Поток л/мин при 7 бар	Код для заказа устанавливается с пружиной на 0–8,5 бар
G1/4	450	PB548G02DHCSS
Полностью металлическая версия		PB558G02DHCSS
1/2	1800	PB11G04DJCSS
Полностью металлическая версия		PB12G04DJCSS

Лубрикатор

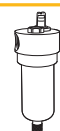

Размер отверстия	Поток л/мин при 7 бар	Код для заказа
G1/2	3000	PL10G04DSS

Гайка крепления панели для G1/4: **PR05X51SS**
G1/2: **PR10X51SS**

Соединения

Размер отверстия	Код для заказа
G1/4	AC-2SS
G1/2	AC-4SS

Манометр из нержавеющей стали M1/4G40S-10 (0 – 10 бар)

Означает изделие на складе.

Размеры (мм) – 1/4"

Фильтры

Коалесцирующие фильтры

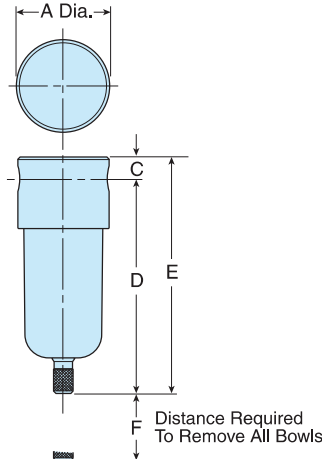

A	C	D	E	F
40 мм	8 мм	94 мм	102 мм	40 мм

Фильтр/регуляторы

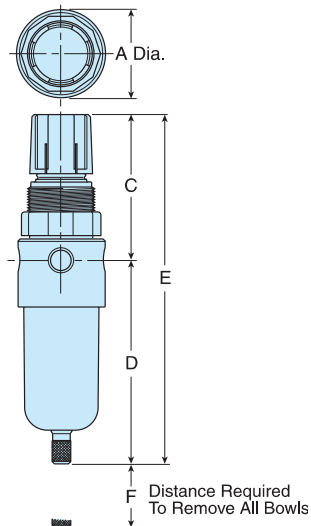

A	C	D	E	F
40 мм	67 мм	92 мм	159 мм	40 мм

Регуляторы

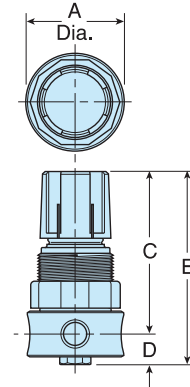

A	C	D	E
40 мм	65 мм	13 мм	78 мм

Наборы для технического обслуживания

Размер отверстия	Описание	Код для заказа
Фильтр		
1/4	элемент для частиц на 20 микрон	EK504Y
1/4	элемент для частиц на 5 микрон	EK504VY
1/2	элемент для частиц на 40 микрон	EK55J
1/2	элемент для частиц на 5 микрон	EK55G
Коалесцирующий фильтр		
1/4	коалесцирующий элемент на 0,3 микрона	EKF501H
1/2	коалесцирующий элемент на 0,01 микрона	EKF71
Регулятор		
1/4	спускного типа	RKR364YSS
1/4	без сброса	RKR36KYSS
1/2	спускного типа	RKR10YSS
1/2	без сброса	RKR10KYSS
Фильтр/Регулятор		
1/4	элемент для частиц на 20 микрон	EK504Y
1/4	элемент для частиц на 5 микрон	EK504VY
1/2	элемент для частиц на 40 микрон	EKF10Y
1/2	элемент для частиц на 5 микрон	EKF10VY
Лубрикатор		
	Комплект со смотровым колпаком	RKL10SS

Размеры (мм) – 1/2"

Фильтры

Коалесцирующие фильтры

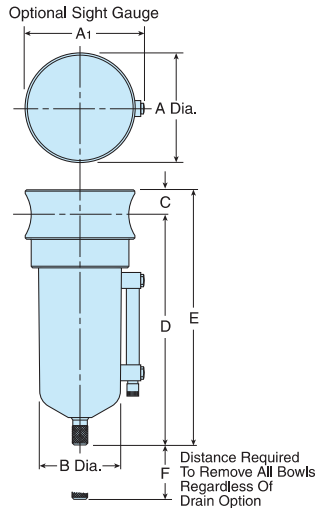

A	A ₁	B	C	D	E	F
60 mm	64 mm	44 mm	14 mm	127 mm	141 mm	54 mm

Регуляторы

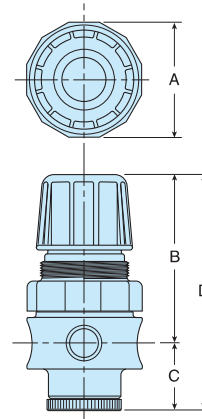

A	C	D	E
60 mm	91 mm	35 mm	126 mm

Фильтр/регуляторы

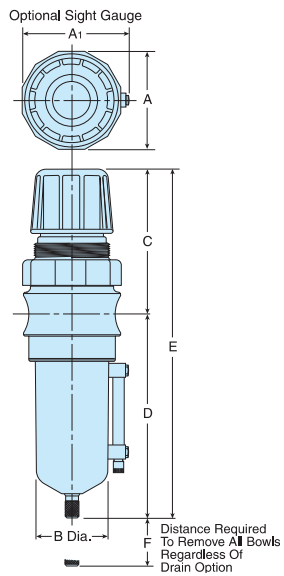

A	A ₁	B	C	D	E	F
60 mm	64 mm	44 mm	91 mm	127 mm	218 mm	54 mm

Лубрикаторы

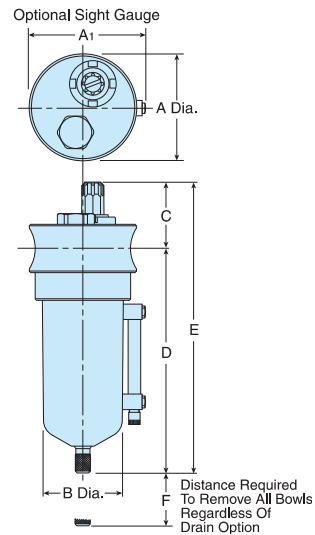

A	A ₁	B	C	D	E	F
60 mm	64 mm	44 mm	46 mm	127 mm	173 mm	89 mm

Защита самых важных активов: рабочего персонала и оборудования!

Система AirGuard обеспечивает простую, но эффективную защиту пневматических систем в случае разрушения находящегося под давлением воздушного шланга или трубопровода. AirGuard немедленно перекрывает подачу воздуха в случае, если объем воздуха превысит заданное значение. Это «значение» задано изготовителем и устанавливается для обеспечения нормального воздухопотребления при использовании пневматических инструментов.

В случае если потребление воздуха превысит заданное значение, например при разъединении воздушной линии, то внутренний поршень мгновенно перекрывает основной поток. Через встроенное выпускное отверстие сможет проникать некоторое количество воздуха. Это позволит создать давление в магистрали для автоматического сброса системы AirGuard после восстановления прерывания в линии подачи.

Функция:

(P) – входное отверстие. Воздух проходит через поршень (1) и далее через седло (3). Воздушный поток, проходя через поршень, замедляется из-за длинных специальных желобков на внешней стороне поршня. Если поток слишком большой, то воздух не сможет пройти через поршень достаточно быстро, поэтому на поршне будет создано противостоящее усилие для пружины (2), направленное в сторону седла. Максимальное значение потока показано на графике. В случае превышения указанного значения, например при внезапном разрыве шланга, подача воздуха перекрывается автоматически. Через встроенное выпускное отверстие сможет проникать некоторое количество воздуха. Это даст возможность давлению в линии автоматически сбросить AirGuard после восстановления разрыва в линии подачи.

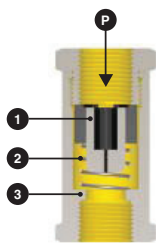

Особое применение

AirGuard из нержавеющей стали, с размеров 1/2"

В некоторых отраслях промышленности, с высокой степенью опасности, например в химии и фармакологии, а также в «чистых комнатах» и техпроцессах в открытом море, имеют место высокие требования как к безопасности работников, так и к защите технических средств. Сжатый воздух в этих отраслях обычно используется как носитель для передачи энергии, и все средства, использующие сжатый воздух, являются источниками опасности: шланги со сжатым воздухом могут разорваться или прорваться, это справедливо и для закрепленных трубопроводов. При этом персонал, работающий в этих зонах, может подвергаться высокой степени опасности, а также будет существовать возможность повреждения дорогостоящего оборудования и возникновения нерентабельно простоя производства.



Технические характеристики и информация для заказа

Резьбовое соединение (трубная коническая резьба)	размеры (мм)			Вес (г)	Макс. входное давление	Температурный диапазон	Материал	Резьба на входе P1	Резьба на входе P2	Код для заказа
	A	B	SW							
1/4"	48	-	22	30	18 бар (255 манометрическое давление в фунт. на кв. дюйм.)	-20°C to 80°C (-4°F to 176°F)	Корпус: алюминий Поршень: полиоксиметилен	внутренняя	внутренняя	P4GAA12
1/4"	58	49	22	36				наружная	внутренняя	P4GBA12
3/8"	59	-	27	58				внутренняя	внутренняя	P4GAA13
3/8"	71	59	27	62				наружная	внутренняя	P4GBA13
1/2"	65	-	30	78				внутренняя	внутренняя	P4GAA14
1/2"	80	65	30	85				наружная	внутренняя	P4GBA14
1/2"	62	-	28	132				Корпус: нержавеющая сталь Поршень: полиоксиметилен	внутренняя	внутренняя
3/4"	76	-	30 / 36*	107	35 бар (500 манометрическое давление в фунт. на кв. дюйм.)	Корпус: алюминий Поршень: алюминий	внутренняя	внутренняя	P4GAA16	
1"	100	-	41 / 50*	300			внутренняя	внутренняя	P4GAA18	
2"	130	-	70 / 80*	775			внутренняя	внутренняя	P4GAA1C	

Примечание. Версия с конической дюймовой резьбой доступна по заказу – версия на 1/4" с высокой скоростью потока доступна по заказу.



Выбор системы AirGuard оптимального размера

Информация приведена для входного давления в 7 бар

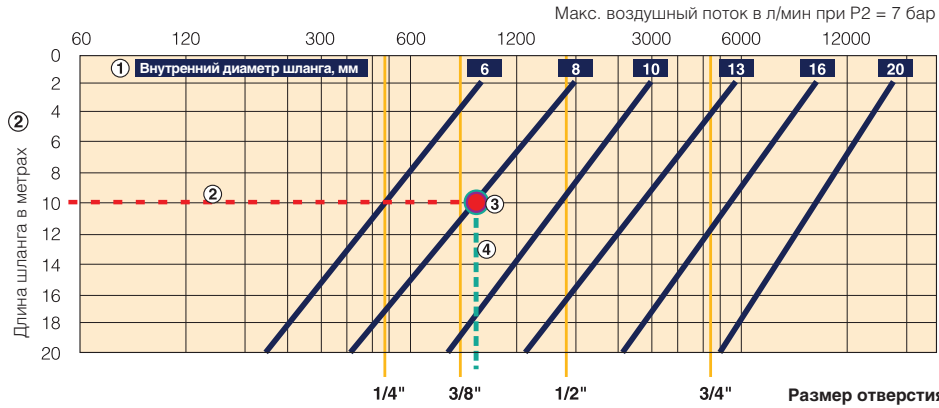

- Определить внутренний диаметр шланга, трубы или трубки, которые будут использоваться, с помощью ① см. спецификацию внутреннего диаметра шланга в синем поле, синяя диагональная линия).
- Определить длину шланга, трубы или трубки ② (длина шланга в метрах).
- Найти пересечение значений из п.п. а и b, затем провести вниз вертикальную линию. ③-④ (в примере это красно-зеленая и зеленая пунктирные линии).
- Следующая вертикальная желтая линия, слева от линии пересечения ④ (пример: зеленый пунктир) обозначает правильный размер AirGuard (в дюймах).
- Важно: каждое значение потока справа от соответствующей вертикальной линии (желтой) будет приводить к включению AirGuard в случае разрушения шланга, трубы или трубки.
Все размеры AirGuard справа от линии пересечения (зеленая) являются слишком большими и не приведут к закрытию.
- Пример. Для определения «воздушного прерывателя», который следует использовать для шланга, трубы или трубки с входным диаметром 8 мм и длиной 10 метров (красная ②) следует перейти к точке пересечения (красно-зеленый пунктир ③). Теперь следующая слева желтая линия будет означать правильный размер.
- Результат: Правильным размером в нашем примере будет являться AirGuard 3/8"

Графики замкнутых потоков

скорости потока для 1/4", 3/8" и 1/2"

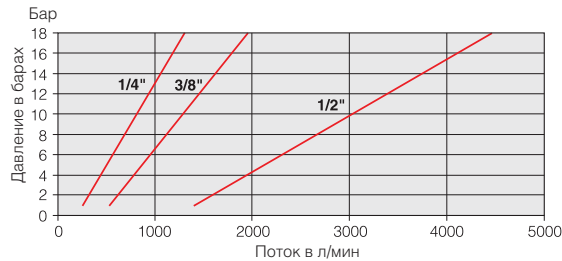

скорости потока для 1/4\", 1\" и 2"

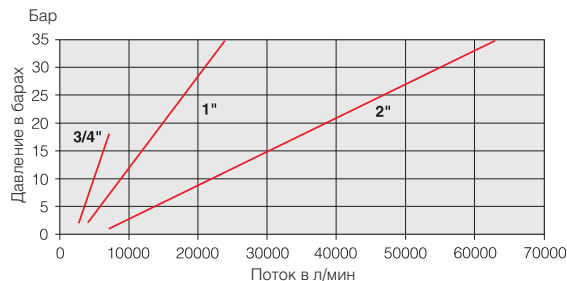

Размеры для воздушных шлангов и оборудования, находящихся под давлением

Размер отверстия	Длина шланга от 0 до 10 метров			Длина шланга от 10 до 20 метров		
	Внутр. диаметр мин. мм	Мин. давление бар	Поток при 6 бар л/мин	Внутр. диаметр мин.	Мин. давление бар	Поток при 6 бар л/мин
1/4"	7	4	480	8	4	480
3/8"	10	4	1100	12	4	1100
1/2"	12	4	2000	14	4	2000
3/4"	18	4	3800	20	4	3800
1"	24	4	6500	26	4	6500
2"	45	4	16000	50	4	16000

Если давление меньше, чем указано в таблице, следует использовать шланг с большим внутренним диаметром.

Для выбора подходящего размера AirGuard, максимальные требуемых значения потока для пневмоинструмента или оборудования должны соответствовать значению слева от красной линии.

Пример. 15 бар при 20000 л/мин = AirGuard размером 2"
8 бар при 1000 л/мин = AirGuard размером 3/8"

Ряд регуляторов скорости, регуляторов потока и датчиков противодействия, предназначенных для монтажа непосредственно на цилиндре в оптимальном положении для достижения максимальной производительности.

- «Вставное» или резьбовое соединение
- Многофункциональные исполнения
- Установка непосредственно на отверстия цилиндра
- Шарнирный кожух регулятора
- Пневматический, электрический или электронный датчик противодействия



Эксплуатационные характеристики

Рабочее давление:

PWR-L, PWR-H, PWR-A, PWR-B	от 1 до 10 бар
PWB-A, PWS-M, PWS-E, PWS-P	от 0 до 10 бар
PWA-L	от 0,2 до 10 бар

Рабочая температура:	От -15°C до +60°C
PWR-L	от -15°C до +70°C

Давление управления при подаче 6 бар:

PWB-A и PWR-HB	(версии 1/8", 1/4")	: 4 бар
	(версии 1/2", и 3/8")	: 2,9 бар
PWS-P111		: 4,4 бар
PWS-M1012		: 1,5 бар
PWS-E101 и E111		: 0,7 бар

Для получения дополнительной технической информации см. прилагаемый компакт-диск.

Блокаторы 2/2

Символ	Соединение с отверстием управления	Резьба для цилиндрического соединения	Соединение с трубой Ø, мм	Момент затяжки Нм	Q max вход при 6 бар, л/мин*	Код для заказа
С вставным соединением						
	Вставка*, Ø4 мм	G1/8	6	8	500	PWB-A1468
		G1/4	6	12	600	PWB-A1469
			8	12	650	PWB-A1489
		G3/8	8	30	1600	PWB-A1483
			10	30	1750	PWB-A1493
	G1/2	12	35	2050	PWB-A1412	
С резьбовым соединением						
	Вставка*, Ø4 мм	G1/8	G1/4	8	500	PWB-A1898
		G1/4	G1/4	12	650	PWB-A1899
		G3/8	G3/8	30	1750	PWB-A1833
		G1/2	G1/2	35	2050	PWB-A1822

* M5 без кожуха

Означает изделие на складе.

Многофункциональные регуляторы потока + блокаторы

Символ	Соединение с отверстием управления	Резьба для цилиндрического соединения	Соединение с трубой Ø, мм	Момент затяжки Нм	Q max вход при 6 бар, л/мин*	Код для заказа
	Вставка, Ø4 мм	G1/8	4	8	330	PWR-HB1448
			6	8	500	PWR-HB1468
		G1/4	6	12	500	PWR-HB1469
			8	12	600	PWR-HB1489
		G3/8	8	30	1200	PWR-HB1483
			10	30	1300	PWR-HB1493
		G1/2	10	35	1400	PWR-HB1492

* Винт закрыт

Компактный регулятор потока с вставным соединением Для непосредственного монтажа на отверстие цилиндра

Символ	Соединение с отверстием управления	Резьба для цилиндрического соединения	Соединение с трубой Ø, мм	Момент затяжки Нм	Q max вход при 6 бар, л/мин*	Код для заказа
	M5	G1/8	4			PTF8PB4M5
			4			PTF4PB4-1/8
		G1/4	6			PTF4PB6-1/8
			6			PTF4PB6-1/4
		G3/8	8			PTF4PB8-3/8
			10			PTF4PB10-3/8
		G1/2	12			PTF4PB12-1/2

Регулятор потока с регулируемым ограничением выхода Для непосредственного монтажа на отверстие цилиндра

Символ	Соединение с отверстием управления	Резьба для цилиндрического соединения	Соединение с трубой Ø, мм	Момент затяжки Нм	Q max вход при 6 бар, л/мин*	Код для заказа
	M5 Торцевой ключ для регулировки и контргайка	G1/8	4			PTFL8PB4M5
			4			PTFL4PB4-1/8
		G1/4	6			PTFL4PB6-1/8
			8			PTFL4PB8-1/8
		G1/4	6			PTFL4PB6-1/4
			8			PTFL4PB8-1/4
		G3/8	10			PTFL4PB10-1/4
			8			PTFL4PB8-3/8
		G1/2	10			PTFL4PB10-3/8
			12			PTFL4PB12-1/2

Клапаны управления потоком с обводом

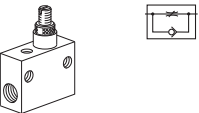
Символ	Резьба	Число оборотов	Q max вход при 6 бар, л/мин	Код для заказа
	G1/8	13	240	VQB12-Q-O-5
	G1/4	13	1320	VQB22-Q-O-5
	G1/2	13	3600	VQB42-Q-O-5

 Означает изделие на складе.

Клапаны управления потоком с распределением потоков

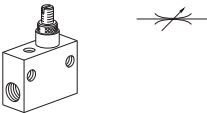
Символ	Резьба	Число оборотов	Q max вход при 6 бар, л/мин	Код для заказа
	G1/8	13	72	VQB12-0X-5*
	G1/8	13	240	VQB12-0-5
	G1/4	13	1320	VQB22-0-5
	G1/2	13	3600	VQB42-0-5

* Сверхточная регулировка

Ручка и гайка для монтажа на панели

Соответствие	Код для заказа
 VQB12	9128177212
VQB22	9128177222
VQB42	9128177242

Регулятор скорости в линии, серия PWR-L

Для монтажа в магистрали

С вставным соединением,

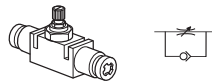

регулирующей ручкой и контргайкой 4



	PWR-L1444
6	PWR-L1466
8	PWR-L1488
10	PWR-L1499
12	PWR-L1411

Подключаемые датчики

Для использования с удлиненными разъемами

Детектируемая функция	Выходная функция	Выходное соединение	Выходные характеристики	Код для заказа
 Спад противодавления на выходе	Пневматическая	Вставное Ø 4 мм	Нормально открытый клапан скорость потока при 6 бар 1,5 л/с	PWS-P111
	Электрическая ~ Ie = 3 А	3 Провода 0,5 мм ² длина 2 м	Ориентированный на подключение контакт от 12 до 230 В ~ / 10 ВА* от 12 до 48 В = / 5 Вт*	PWS-M1012
	Неизменная	3 провода 0,1 мм ² длина 2 м	Тип (+/+) 10/30 В = ** 75 мА Нормально замкнут Нормально разомкнут	PWS-E101 PWS-E111

* Подходит для малых токов: 250 В ~ / 4 мА ; 24 В = / 10 мА ** Включая пульсации

Удлиненные разъемы для вставных датчиков

С крепежной скобой датчика, для установки непосредственно на отверстие цилиндра

Размер резьбы для отверстия цилиндра	Внутренняя резьба	Требуемый инструмент	Код для заказа
 M5	M5	накидной гаечный ключ, 8 мм	PWS-B155
G1/8	G1/8	торцевой ключ, 5 мм	PWS-B188
G1/4	G1/4	торцевой ключ, 8 мм	PWS-B199
G3/8	G3/8	торцевой ключ, 10 мм	PWS-B133
G1/2	G1/2	торцевой ключ, 12 мм	PWS-B122

 Означает изделие на складе.

Размеры (мм)

Блокирующее устройство с вставным соединением

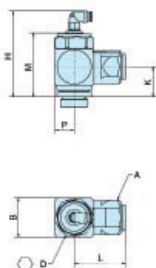

Код для заказа	A	B	D	H	K	L	P	M
PWB-A1468	∅ 22	21	21	59,0	16,5	39	11	43
PWB-A1469	∅ 22	21	21	59,0	16,5	39	11	43
PWB-A1489	∅ 22	21	21	59,0	16,5	39	11	43
PWB-A1483	□ 27	30	27	66,5	22,5	39	15	52
PWB-A1493	□ 27	30	27	66,5	22,5	39	15	52
PWB-A1412	□ 27	30	27	66,5	22,5	39	15	52

Блокирующее устройство с резьбовым соединением

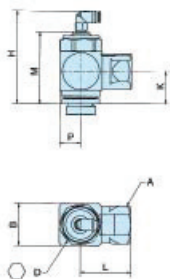

Код для заказа	A	B	D	H	K	L	C	P	M
PWB-A1898	∅ 22	21	21	59,0	16,5	43,5	∅ 24	11	43
PWB-A1899	∅ 22	21	21	59,0	16,5	43,5	∅ 24	11	43
PWB-A1833	□ 27	30	27	66,5	22,5	36,0	□ 27	15	52
PWB-A1822	□ 27	30	27	66,5	22,5	36,0	□ 27	15	52

Блокирующее устройство/регулятор потока

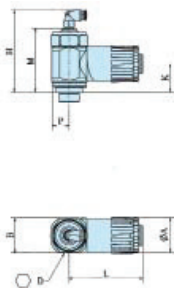

Код для заказа	∅A	B	D	H	K	L	P
PWR-HB1448	22,5	21	21	59	16,5	47,0	12,5
PWR-HB1468	22,5	21	21	59	16,5	47,0	12,5
PWR-HB1469	22,5	21	21	59	16,5	47,0	12,5
PWR-HB1489	22,5	21	21	59	16,5	47,0	12,5
PWR-HB1483	29,0	30	27	64,5	22,5	60,0	15,0
PWR-HB1493	29,0	30	27	64,5	22,5	60,0	15,0
PWR-HB1492	29,0	30	27	64,5	22,5	60,0	15,0

PTF4/8PB - регулятор потока с вставным соединением

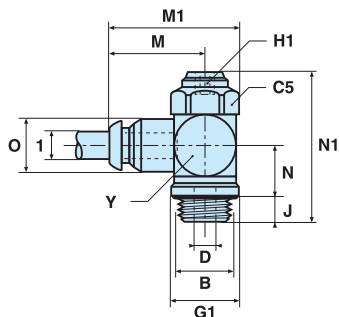

Код для заказа	C5	D	G1	H1	J	M	M1	N	N1	O	Y
PTF8PB4M5**	8	1,65	10,0	1,5	4	19,5	24,5	6,3	22,0	10	10
PTF4PB4-1/8	14	3,00	14,4	2,0	6	22,0	30,1	10,7	34,5	10	14
PTF4PB6-1/8	14	3,20	14,4	2,0	6	23,5	31,6	10,7	34,5	12	14
PTF4PB6-1/4	17	5,20	18,4	4,0	7	25,0	34,9	13,8	41,0	12	17
PTF4PB8-1/8	14	3,20	14,4	2,0	6	25,0	33,1	10,7	34,5	14	14
PTF4PB10-3/8	22	6,00	21,6	4,0	7	34,0	46,7	17,3	51,0	17	22
PTF4PB12-1/2	27	8,50	26,5	4,0	9	36,5	52,1	20,1	61,0	20	27

Управление скоростью выходного потока

Размеры (мм)

PTFL4/8PB - регулятор потока с вставным соединением

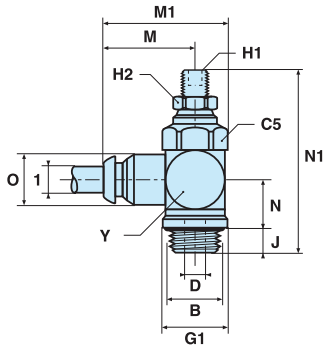

Управление скоростью выходного потока

Код для заказа	C5	D	G1	H1	H2	J	M	M1	N	N1	O	Y
PTFL8PB4M5**	8	1,65	10,0	1,5	8	4	19,5	24,5	6,3	28,5	10	10
PTFL4PB4-1/8	14	3,00	14,4	2,0	7	6	22,0	30,1	10,7	43,7	10	14
PTFL4PB6-1/8	14	3,20	14,4	2,0	7	6	23,5	31,6	10,7	43,7	12	14
PTFL4PB6-1/4	17	5,20	18,4	4,0	11	7	25,0	34,9	13,8	51,8	12	17
PTFL4PB8-1/8	14	3,20	14,4	2,0	7	6	25,0	33,1	10,7	43,7	14	14
PTFL4PB8-1/4	17	5,20	18,4	4,0	11	7	28,5	38,3	13,8	51,8	14	17
PTFL4PB8-3/8	22	6,00	21,6	4,0	11	7	29,5	42,2	17,3	63,7	14	22
PTFL4PB10-3/8	22	6,00	21,6	4,0	11	7	34,0	46,7	17,3	63,7	17	22
PTFL4PB12-1/2	27	8,50	26,5	4,0	14	9	36,5	52,1	20,1	76,1	20	27

Клапаны управления потоком

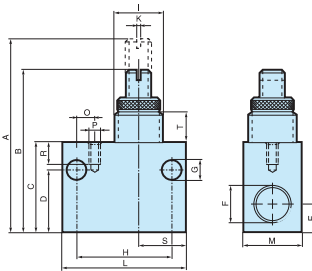

Код для заказа	A	B	C	D	E	F	G	H	I
VQB12-(Q)-OX-549	42	22	15	6,5	G1/8	5,8	24	M12x1	
VQB12-(Q)-O-5	49	42	22	15	6,5	G1/8	5,8	24	M12x1
VQB22-(Q)-O-5	64	53	30	21	8,5	G1/4	7,0	32	M16x1
VQB42-(Q)-O-5	99	85	50	36	16,5	G1/2	7,0	50	M24x1,5

Код для заказа	K	L	M	O	P	R	S	T
VQB12-(Q)-OX-51,2	32	15	-	-	-	13,5	8,8	
VQB12-(Q)-O-5	1,2	32	15	-	-	13,5	8,8	
VQB22-(Q)-O-5	1,2	42	20	6,0	M4	7	16,0	10,0
VQB42-(Q)-O-5	1,8	62	30	19,5	M4	7	20,5	15,2

Регуляторы скорости, серия PWR-L

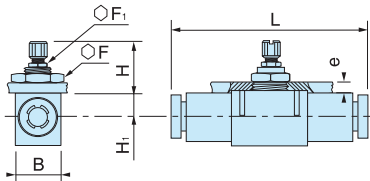

Код для заказа	B	F	F1	e	H+	H-	H1	L	Q
PWR-L1444	12,0	14	*	6	25,5	21,5	6,5	39,0	10,5
PWR-L1466	17,0	19	*	7	32,5	27,5	7,5	54,0	17,0
PWR-L1488	18,5	24	11	7	34,5	28,5	9,0	60,5	19,0
PWR-L1499	24,0	30	14	7	38,5	29,5	11,5	76,0	25,0
PWR-L1411	28,0	32	14	8	42,0	32,0	12,5	86,0	28,0

Датчики противодавления – Modular

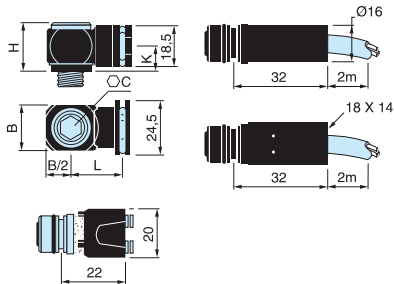

Код для заказа	C	B	H	K	L
PWS-B155	8	11	16,5	10	17
PWS-B188	5	16	20,0	10	20
PWS-B199	8	21	20,0	10	22
PWS-B133	10	28	22,0	12	25
PWS-B122	12	33	26,0	14	26

Быстроразгрузочные клапаны

- Увеличенная скорость поршней, высокочувствительная мембрана.
- Может использоваться в качестве дифференциального золотникового клапана.

Золотниковые клапаны

- Обеспечивают подачу двух отдельных сигналов навоздушное управление.
- дифференциальное давление 0,6 бар, уплотнения Viton в стандартном исполнении.

Обратные клапаны

- Алюминиевые или полимерные корпуса
- Компактная конструкция

**Эксплуатационные характеристики****Золотниковый клапан ***005**

Рабочее давление	от 1,3 до 17 бар
Рабочая температура; стандартное исполнение	от -10 °C до +180 °C

Быстроразгрузочный клапан P4Q

Рабочее давление:	от 0,2 до 10 бар
Рабочая температура; стандартное исполнение	от -10 °C до +80 °C

VB

Рабочее давление	макс. 10 бар
Рабочая температура:	от -20 °C до +70 °C

PWA-L

Рабочее давление	от 0,2 до 10 бар
Рабочая температура	от -15 °C до +60 °C

Для получения дополнительной технической информации см. прилагаемый компакт-диск.

Золотниковые клапаны

Символ	Размер отверстия	Код для заказа
	M5	M33005
	G 1/8	B43005B
	G 1/4	B53005A

Быстроразгрузочные клапаны серии P4Q

Символ	Размер отверстия	Код для заказа
Стандартное исполнение		
	G 1/4	P4Q-BA12
	G 3/8	P4Q-BA13
	G 1/2	P4Q-CA14
	G 3/4	P4Q-CA16
Высокотемпературное исполнение (фторуглеродная мембрана)		
	G 3/8	P4Q-BV13
	G 1/2	P4Q-CV14
	G 3/4	P4Q-CV16

Обратные клапаны**Aluminium VB Series**

Символ	Размер отверстия	Код для заказа
	G 1/8	VB12-Q-NQ-5
	G 1/4	VB22-Q-NQ-5
	G 1/2	VB42-Q-NQ-5

Обратные клапаны для установки в магистрали

Символ	Вставное соединение Ø, мм	Массовый расход 6 бар, л/с	Код для заказа
	4	3,33	PWA-L1444
	6	11,00	PWA-L1466
	8	26,67	PWA-L1488

Означает изделие на складе.

Размеры (мм)

Быстроразгрузочные клапаны

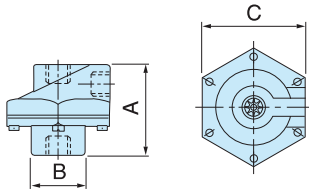

Код для заказа	Размер отверстия	A	B	C
P4Q-B*12	G1/4	52	25	62
P4Q-B*13	G3/8	52	25	62
P4Q-B*14	G1/2	73	38	86
P4Q-B*16	G3/4	73	38	86

Золотниковые клапаны

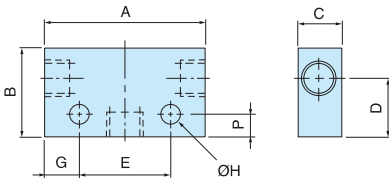

Код для заказа	Размер отверстия	A	B	C	D	E	F	G	H
M33005	M5	27,5	24	15	16,0	15	6	6,3	3,2
B43005B	G1/8	44,0	24	15	16,0	25	6	9,5	4,5
B53005A	G1/4	52,0	30	22	20,5	35	10	8,5	5,5

Обратные клапаны - VB – внутренняя резьба

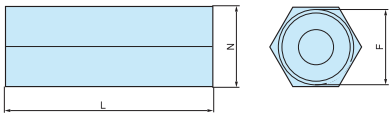

Код для заказа	F	L	N
VB12-Q-NQ-5	G1/8	31	14
VQB22-Q-NQ-5	G1/4	40	17
VB42-Q-NQ-5	G1/2	59	27

Обратные клапаны – вставные

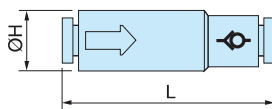

Код для заказа	ØH	L
PWA-L1444	11,0	43,0
PWA-L1466	13,0	49,5
PWA-L1488	13,5	55,0

- Для применения с пластиковыми или металлическими трубками
- Безотказное крепление с помощью гибкого захватного кольца
- Готовы к использованию
- Пластиковая кнопка
- Фитинги с конической резьбой общего назначения
- Фитинги с цилиндрической резьбой для использования с клапанами с пластиковым корпусом
- Имеются другие исполнения, см. компакт-диск



Информация для заказа

Арматура Prestolok реализуется упаковками. Количество изделий в упаковке указано рядом с номерами деталей. При заказе необходимо указывать требуемое количество. Пример: чтобы получить 20 симметричных проходных тройников Prestolok для труб диаметром 4-мм, заказ должен содержать:

Кол-во 20 EPB4

Примечание

Если в заказах, полученных на арматуру Prestolok, указанное количество изделий не будет кратным количеству в упаковке, оно будет округлено до ближайшего кратного

Эксплуатационные характеристики

Рабочее давление от 0,01 до 16 бар
Рабочая температура от -25 °C до +80 °C

Рабочее давление от 0,01 до 25 бар
Рабочая температура от -25 °C до +70 °C

Рабочее давление от 0,01 до 25 бар
Рабочая температура от -25 °C до +100 °C

Для получения дополнительной технической информации см. прилагаемый компакт-диск.

Штуцера, наружная цилиндрическая резьба

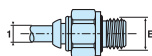

Труба ∅ 1	Резьба B	Код для заказа	Кол-во в коробке
4	M5x0,8	F8PMB4M5	30
6	M5x0,8	F8PMB6M5	20
4	1/8	F4PMB4-1/8	20
4	1/4	F4PMB4-1/4	20
6	1/8	F4PMB6-1/8	30
6	1/4	F4PMB6-1/4	30
8	1/8	F4PB8-1/8	40
8	1/4	F4PB8-1/4	30
8	3/8	F4PB8-3/8	20
10	1/4	F4PB10-1/4	20
10	3/8	F4PB10-3/8	20
10	1/2	F4PB10-1/2	10
12	1/4	F4PB12-1/4	10
12	3/8	F4PB12-3/8	10
12	1/2	F4PB12-1/2	10
14	3/8	F4PB14-3/8	10
14	1/2	F4PB14-1/2	10

Штуцера, наружная резьба

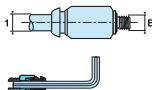

Труба ∅ 1	Резьба B	Код для заказа	Кол-во в коробке
4	M5x0,8	F28PMB4M5	30
6	M5x0,8	F28PMB6M5	20

Штуцера, внутренняя резьба

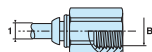

Труба ∅ 1	Резьба B	Код для заказа	Кол-во в коробке
4	M5x0,8	G8PMB4M5	10
4	1/8	G4PMB4-1/8	20
4	1/4	G4PMB4-1/4	10
6	1/8	G4PMB6-1/8	20
6	1/4	G4PMB6-1/4	10
8	1/8	G4PB8-1/8	10
8	1/4	G4PB8-1/4	10

Штуцера, наружная трубная коническая резьба

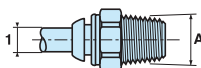

Труба ∅ 1	Резьба B	Код для заказа	Кол-во в коробке
4	1/8	F3PMB4-1/8	40
4	1/4	F3PMB4-1/4	30
6	1/8	F3PMB6-1/8	40
6	1/4	F3PMB6-1/4	40
8	1/8	F3PB8-1/8	40
8	1/4	F3PB8-1/4	40
8	3/8	F3PB8-3/8	30
10	1/4	F3PB10-1/4	20
10	3/8	F3PB10-3/8	20
10	1/2	F3PB10-1/2	10
12	1/4	F3PB12-1/4	10
12	3/8	F3PB12-3/8	10
12	1/2	F3PB12-1/2	10
14	3/8	F3PB14-3/8	10
14	1/2	F3PB14-1/2	10

Соединение проходное



Труба Ø 1	Пластиковые Код для заказа	Кол-во в коробке	Металлические Код для заказа	Кол-во в коробке
4	НРМК4	20	НРБ4	30
6	НРМК6	30	НРБ6	20
8	НРК8	30	НРБ8	20
10	НРК10	20	НРБ10	10
12	НРК12	10	НРБ12	10
14	НРК14	10	НРБ14	5

Соединение переходное

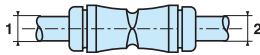

Труба Ø 1	Резьба В	Пластиковые Код для заказа	Кол-во в коробке
6	4	НРМК6-4	20
8	4	НРК8-4	20
8	6	НРК8-6	20
10	6	НРК10-6	10
10	8	НРК10-8	10
12	10	НРК12-10	10

Соединение проходное переборочное

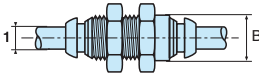

Труба Ø 1	Резьба В	Пластиковые Код для заказа	Кол-во в коробке	Металлические Код для заказа	Кол-во в коробке
4	M11x0.75	WPMB4	10	WPB4	10
6	M13x1	WPMB6	10	WPB6	10
8	M15x1.25			WPB8	10
10	M18x1			WPB10	5
12	M23x1.5			WPB12	5
14	M24x1.5			WPB14	3

Угольники ввертные компактные, трубная коническая резьба

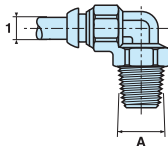

Труба Ø 1	Резьба В	Металлические Код для заказа	Кол-во в коробке
4	1/8	СЗРВ4-1/8	20
6	1/8	СЗРВ6-1/8	10
6	1/4	СЗРВ6-1/4	10
8	1/8	СЗРВ8-1/8	10
8	1/4	СЗРВ8-1/4	10
10	1/4	СЗРВ10-1/4	10
10	3/8	СЗРВ10-3/8	10
12	3/8	СЗРВ12-3/8	5
12	1/2	СЗРВ12-1/2	5
14	3/8	СЗРВ14-3/8	5
14	1/2	СЗРВ14-1/2	5

Угольники ввертные регулируемые, трубная коническая резьба

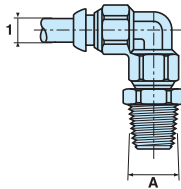

Труба Ø 1	Резьба В	Пластиковые Код для заказа	Кол-во в коробке	Металлические Код для заказа	Кол-во в коробке
4	1/8	С63РМК4-1/8	30	С63РВ4-1/8	20
4	1/4	С63РМК4-1/4	20	С63РВ4-1/4	20
6	1/8	С63РМК6-1/8	20	С63РВ6-1/8	20
6	1/4	С63РМК6-1/4	20	С63РВ6-1/4	20
8	1/8	С63РК8-1/8	20	С63РВ8-1/8	20
8	1/4	С63РК8-1/4	20	С63РВ8-1/4	10
8	3/8	С63РК8-3/8	10	С63РВ8-3/8	10
10	1/4	С63РК10-1/4	10	С63РВ10-1/4	10
10	3/8	С63РК10-3/8	10	С63РВ10-3/8	10
10	1/2	С63РК10-1/2	10		
12	1/4	С63РК12-1/4	10	С63РВ12-1/4	10
12	3/8	С63РК12-3/8	10	С63РВ12-3/8	10
12	1/2	С63РК12-1/2	10	С63РВ12-1/2	5
14	3/8	С63РК14-3/8	10	С63РВ14-3/8	5
14	1/2	С63РК14-1/2	10	С63РВ14-1/2	5

Угольники ввертные регулируемые компактные, цилиндрическая резьба

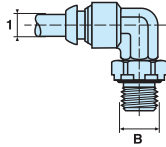

Труба ∅ 1	Резьба В	Пластиковые Код для заказа	Кол-во в коробке	Металлические Код для заказа	Кол-во в коробке
4	M5x0,8	C68SPK4M5	20	C68SPB4M5	10
4	1/8	C64SPK4-1/8	20	C64SPB4-1/8	10
4	1/4	C64SPK4-1/4	20		
6	1/8	C64SPK6-1/8	20	C64SPB6-1/8	10
6	1/4	C64SPK6-1/4	20	C64SPB6-1/4	10
8	1/8	C64SPK8-1/8	20	C64SPB8-1/8	10
8	1/4	C64SPK8-1/4	20	C64SPB8-1/4	10
8	3/8	C64SPK8-3/8	10	C64SPB8-3/8	10
10	1/4			C64SPB10-1/4	10
10	3/8			C64SPB10-3/8	10
12	1/4			C64SPB12-1/4	10
12	3/8			C64SPB12-3/8	5
12	1/2			C64SPB12-1/2	5

Угольники ввертные удлиненные регулируемые, цилиндрическая резьба

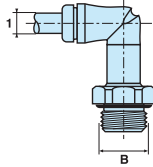

Труба ∅ 1	Резьба В	Пластиковые Код для заказа	Кол-во в коробке
4	1/8	C64LPMK4-1/8	10
4	1/4	C64LPMK4-1/4	10
6	1/8	C64LPMK6-1/8	10
6	1/4	C64LPMK6-1/4	10

Угольники проходные

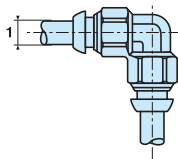

Труба ∅ 1	Пластиковые Код для заказа	Кол-во в коробке	Металлические Код для заказа	Кол-во в коробке
4	ЕРМК4	20	ЕРВ4	20
6	ЕРМК6	20	ЕРВ6	20
8	ЕРК8	20	ЕРВ8	10
10	ЕРК10	10	ЕРВ10	10
12	ЕРК12	10	ЕРВ12	10
14	ЕРК14	10	ЕРВ14	5

Угольники вставные компактные

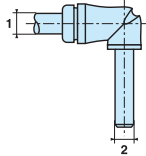

Труба ∅ 1	Труба ∅ 2	Пластиковые Код для заказа	Кол-во в коробке
4	4	T2ESPMK4	20
6	6	T2ESPMK6	20
4	6	T2ESPMK4-6	30
8	8	T2ESPK8	20

Тройники проходные

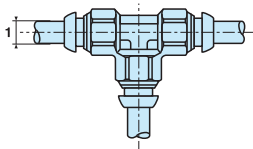

Труба ∅ 1	Пластиковые Код для заказа	Кол-во в коробке	Металлические Код для заказа	Кол-во в коробке
4	JPMK4	20	JPB4	10
6	JPMK6	20	JPB6	10
8	JKP8	10	JPB8	10
10	JKP10	10	JPB10	10
12	JKP12	10	JPB12	5
14	JKP14	5	JPB14	5

Тройники переходные, симметричные

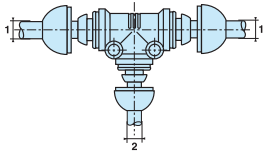

Труба ∅ 1	Труба ∅ 2	Пластиковые Код для заказа	Кол-во в коробке
6	4	JPK6-6-4	10
8	6	JPK8-8-6	10
10	8	JPK10-10-8	10
12	10	JPK12-12-10	10
4	6	JPK4-4-6	10
6	8	JPK6-6-8	10
8	10	JPK8-8-10	10
10	12	JPK10-10-12	5

Тройники ввертные с боковым отводом регулируемые, цилиндрическая резьба

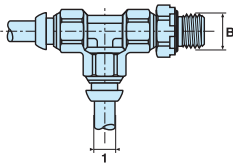

Труба ∅ 1	Резьба В	Пластиковые Код для заказа	Кол-во в коробке	Металлические Код для заказа	Кол-во в коробке
4	M5x0,8	R68PMK4M5	10	R68PB4M5	10
6	M5x0,8	R68PMK6M5	10	R68PB6M5	10
4	1/8	R64PMK4-1/8	10	R64PB4-1/8	10
4	1/4	R64PMK4-1/4	10	R64PB4-1/4	10
6	1/8	R64PMK6-1/8	10	R64PB6-1/8	10
6	1/4	R64PMK6-1/4	10	R64PB6-1/4	10
8	1/8	R64PK8-1/8	10	R64PB8-1/8	10
8	1/4	R64PK8-1/4	10	R64PB8-1/4	10
8	3/8	R64PK8-3/8	10	R64PB8-3/8	10
10	1/4	R64PK10-1/4	10	R64PB10-1/4	5
10	3/8	R64PK10-3/8	5	R64PB10-3/8	5
12	1/4	R64PK12-1/4	5	R64PB12-1/4	5
12	3/8	R64PK12-3/8	5	R64PB12-3/8	5
14	3/8	R64PK14-3/8	5	R64PB14-3/8	3
14	1/2	R64PK14-1/2	5	R64PB14-1/2	3

Тройники ввертные симметричные регулируемые, цилиндрическая резьба

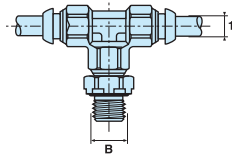

Труба ∅ 1	Резьба В	Пластиковые Код для заказа	Кол-во в коробке	Металлические Код для заказа	Кол-во в коробке
4	M3x0,5	S68PMK4M3	10		
4	M5x0,8	S68PMK4M5	10	S68PB4M5	10
6	M5x0,8	S68PMK6M5	10	S68PB6M5	10
4	1/8	S64PMK4-1/8	10	S64PB4-1/8	10
4	1/4	S64PMK4-1/4	10	S64PB4-1/4	10
6	1/8	S64PMK6-1/8	10	S64PB6-1/8	10
6	1/4	S64PMK6-1/4	10	S64PB6-1/4	10
8	1/8	S64PK8-1/8	10	S64PB8-1/8	10
8	1/4	S64PK8-1/4	10	S64PB8-1/4	5
8	3/8	S64PK8-3/8	10	S64PB8-3/8	5
10	1/4	S64PK10-1/4	10	S64PB10-1/4	5
10	3/8	S64PK10-3/8	5	S64PB10-3/8	5
12	1/4	S64PK12-1/4	5	S64PB12-1/4	5
12	3/8	S64PK12-3/8	5	S64PB12-3/8	5
14	3/8	S64PK14-3/8	5	S64PB14-3/8	3
14	1/2	S64PK14-1/2	5	S64PB14-1/2	3

Тройники проходные Y-образные

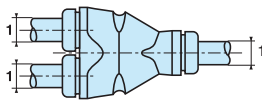

Труба ∅ 1	Пластиковые Код для заказа	Кол-во в коробке
4	YJPMK4	20
6	YJPMK6	10
8	YJPK8	10
10	YJPK10	10

Тройники переходные Y-образные симметричные

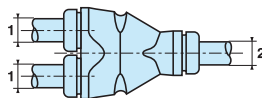

Труба ∅ 1	Труба ∅ 2	Пластиковые Код для заказа	Кол-во в коробке
3	4	YJPMK4-3	10
3	6	YJPMK6-3	10
4	6	YJPMK6-4	10
6	8	YJPK6-6-8	10
8	10	YJPK8-8-10	5

Тройники ввертные Y-образные симметричные регулируемые, цилиндрическая резьба

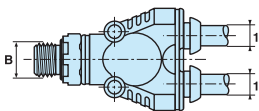

Труба Ø 1	Резьба В	Пластиковые Код для заказа	Кол-во в коробке
4	M5x0,8	YJ68PMK4M5	10
6	M5x0,8	YJ68PMK6M5	10
4	1/8	YJ64PK4-1/8	10
4	1/4	YJ64PK4-1/4	10
6	1/8	YJ64PK6-1/8	10
6	1/4	YJ64PK6-1/4	10
8	1/8	YJ64PK8-1/8	5
8	1/4	YJ64PK8-1/4	5

Банджо с одним рукавом, ввертной узел, цилиндрическая резьба

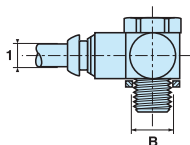

Труба Ø 1	Труба Ø 2	Пластиковые Код для заказа	Кол-во в коробке
4	M5x0,8	COR8PB4M5	20
4	1/8	COR4PB4-1/8	10
6	1/8	COR4PB6-1/8	20
6	1/4	COR4PB6-1/4	20
8	1/8	COR4PB8-1/8	10
8	1/4	COR4PB8-1/4	20
10	3/8	COR4PB10-3/8	10

Соединения многоотводные – 5 отводов

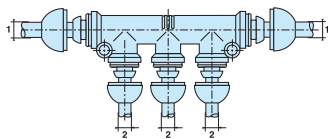

Труба Ø 1	Труба Ø 2	Пластиковые Код для заказа	Кол-во в коробке
6	4	J5PK6-4	10
8	4	J5PK8-4	5
8	6	J5PK8-6	5
10	6	J5PK10-6	5

Пробки

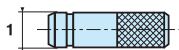

Труба Ø 1	Пластиковые Код для заказа	Кол-во в коробке	Металлические Код для заказа	Кол-во в коробке
4	FNPK4	50	FNPB4	50
6	FNPK6	50	FNPB6	50
8	FNPK8	50	FNPB8	50
10	FNPK10	50	FNPB10	30
12	FNPK12	30	FNPB12	20
14	FNPK14	30	FNPB14	20

Соединения переходные на меньший диаметр

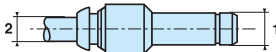

Труба Ø 1	Труба Ø 2	Пластиковые Код для заказа	Кол-во в коробке	Металлические Код для заказа	Кол-во в коробке
4	3	TR2PMK4-3	20		
6	4	TR2PK6-4	40	TRPB6-4	20
8	4	TR2PK8-4	40	TRPB8-4	20
8	6	TR2PK8-6	30	TRPB8-6	10
10	4	TR2PK10-4	30	TRPB10-4	10
10	6	TR2PK10-6	30	TRPB10-6	10
10	8	TR2PK10-8	20	TRPB10-8	10
12	6	TR2PK12-6	20	TRPB12-6	10
12	8	TR2PK12-8	20	TRPB12-8	10
12	10	TR2PK12-10	10	TRPB12-10	10
14	8	TR2PK14-8	20	TRPB14-8	10
14	10	TR2PK14-10	10	TRPB14-10	10
14	12	TR2PK14-12	10	TRPB14-12	5

LF3000: Арматура быстроразъемная полимерная – с резьбовым соединениемот -20°C до +80°C
20 бар макс. (вакуум 755 мм рт. ст.)**3101 Штуцера ввертные, наружная трубная цилиндрическая резьба или резьба M5**

∅D	C	Код для заказа
4	M5 x 0.8	3101 04 19
4	G1/8	3101 04 10
4	G1/4	3101 04 13
6	M5 x 0.8	3101 06 19
6	G1/8	3101 06 10
6	G1/4	3101 06 13
6	G3/8	3101 06 17
8	G1/8	3101 08 10
8	G1/4	3101 08 13
8	G3/8	3101 08 17
10	G1/4	3101 10 13
10	G3/8	3101 10 17
10	G1/2	3101 10 21
12	G3/8	3101 12 17
12	G1/2	3101 12 21
14	G3/8	3101 14 17
14	G1/2	3101 14 21

3199 Угольники ввертные, наружная трубная цилиндрическая резьба или резьба M5

4	M5 x 0.8	3199 04 19
4	G1/8	3199 04 10
4	G1/4	3199 04 13
6	M5 x 0.8	3199 06 19
6	G1/8	3199 06 10
6	G1/4	3199 06 13
6	G3/8	3199 06 17
8	G1/8	3199 08 10
8	G1/4	3199 08 13
8	G3/8	3199 08 17
8	G1/2	3199 08 21
10	G1/4	3199 10 13
10	G3/8	3199 10 17
10	G1/2	3199 10 21
12	G1/4	3199 12 13
12	G3/8	3199 12 17
12	G1/2	3199 12 21
14	G3/8	3199 14 17
14	G1/2	3199 14 21

3175 Штуцера ввертные, наружная трубная коническая резьба

∅D	C	Код для заказа
4	R1/8	3175 04 10
4	R1/4	3175 04 13
6	R1/8	3175 06 10
6	R1/4	3175 06 13
6	R3/8	3175 06 17
6	R1/2	3175 06 21
8	R1/8	3175 08 10
8	R1/4	3175 08 13
8	R3/8	3175 08 17
10	R1/4	3175 10 13
10	R3/8	3175 10 17
10	R1/2	3175 10 21
12	R3/8	3175 12 17
12	R1/2	3175 12 21
14	R3/8	3175 14 17
14	R1/2	3175 14 21

3169 Угольники ввертные удлиненные, наружная трубная цилиндрическая резьба или резьба M5

∅D	C	Код для заказа
4	M5 x 0.8	3169 04 19
4	G1/8	3169 04 10
4	G1/4	3169 04 13
6	M5 x 0.8	3169 06 19
6	G1/8	3169 06 10
6	G1/4	3169 06 13
6	G3/8	3169 06 17
8	G1/8	3169 08 10
8	G1/4	3169 08 13
8	G3/8	3169 08 17
10	G1/4	3169 10 13
10	G3/8	3169 10 17
10	G1/2	3169 10 21
12	G1/4	3169 12 13
12	G3/8	3169 12 17
12	G1/2	3169 12 21
14	G3/8	3169 14 17
14	G1/2	3169 14 21

3129 Угольники ввертные удлиненные, наружная трубная коническая резьба

∅D	C	Код для заказа
4	M5 x 0.8	3114 04 19
4	G1/8	3114 04 10
4	G1/4	3114 04 13
6	G1/8	3114 06 10
6	G1/4	3114 06 13
8	G1/8	3114 08 10
8	G1/4	3114 08 13
10	G1/4	3114 10 13
10	G3/8	3114 10 17
10	G1/2	3114 10 21
12	G3/8	3114 12 17
12	G1/2	3114 12 21
14	G3/8	3114 14 17

3114 Муфта, внутренняя трубная цилиндрическая резьба или резьба M5

∅D	C	Код для заказа
4	R1/8	3129 04 10
4	R1/4	3129 04 13
6	R1/8	3129 06 10
6	R1/4	3129 06 13
8	R1/8	3129 08 10
8	R1/4	3129 08 13
8	R3/8	3129 08 17
10	R1/4	3129 10 13
10	R3/8	3129 10 17
10	R1/2	3129 10 21
12	R1/4	3129 12 13
12	R3/8	3129 12 17
12	R1/2	3129 12 21
14	R3/8	3129 14 17
14	R1/2	3129 14 21

LF3000: Арматура быстроразъемная полимерная – с резьбовым соединениемот -20°C до +80°C
20 бар макс. (вакуум 755 мм рт. ст.)**3109 Угольники ввертные, наружная трубная коническая резьба**

∅D	C	Код для заказа
4	R1/8	3109 04 10
4	R1/4	3109 04 13
4	R3/8	3109 04 17
6	R1/8	3109 06 10
6	R1/4	3109 06 13
6	R3/8	3109 06 17
8	R1/8	3109 08 10
8	R1/4	3109 08 13
8	R3/8	3109 08 17
8	R1/2	3109 08 21
10	R1/8	3109 10 10
10	R1/4	3109 10 13
10	R3/8	3109 10 17
10	R1/2	3109 10 21
12	R1/4	3109 12 13
12	R3/8	3109 12 17
12	R1/2	3109 12 21
14	R3/8	3109 14 17
14	R1/2	3109 14 21

3198 Тройники ввертные симметричные, наружная трубная цилиндрическая резьба или резьба M5

∅D	C	Код для заказа
4	M5 x 0.8	3198 04 19
4	G1/8	3198 04 10
4	G1/4	3198 04 13
6	M5 x 0.8	3198 06 19
6	G1/8	3198 06 10
6	G1/4	3198 06 13
8	G1/8	3198 08 10
8	G1/4	3198 08 13
8	G3/8	3198 08 17
10	G1/4	3198 10 13
10	G3/8	3198 10 17
10	G1/2	3198 10 21
12	G1/4	3198 12 13
12	G3/8	3198 12 17
12	G1/2	3198 12 21
14	G3/8	3198 14 17
14	G1/2	3198 14 21

3133 Угольники ввертные на 45°, наружная трубная цилиндрическая резьба или резьба M5

∅D	C	Код для заказа
4	G1/8	3133 04 10
4	G1/4	3133 04 13
6	G1/8	3133 06 10
6	G1/4	3133 06 13
8	G1/8	3133 08 10
8	G1/4	3133 08 13
8	G3/8	3133 08 17
10	G1/4	3133 10 13
10	G3/8	3133 10 17
10	G1/2	3133 10 21
12	G1/2	3133 12 21

3192 Угольники навертные, внутренняя трубная цилиндрическая резьба

∅D	C	Код для заказа
4	M5 x 0.8	3133 04 19
4	G1/8	3133 04 10
6	M5 x 0.8	3133 06 19
6	G1/8	3133 06 10
6	G1/4	3133 06 13
8	G1/8	3133 08 10
8	G1/4	3133 08 13
8	G3/8	3133 08 17
10	G1/4	3133 10 13
10	G3/8	3133 10 17
10	G1/2	3133 10 21
12	G1/4	3133 12 13
12	G3/8	3133 12 17
12	G1/2	3133 12 21

3108 Тройники ввертные симметричные, наружная трубная коническая резьба

∅D	C	Код для заказа
4	R1/8	3108 04 10
4	R1/4	3108 04 13
6	R1/8	3108 06 10
6	R1/4	3108 06 13
8	R1/8	3108 08 10
8	R1/4	3108 08 13
8	R3/8	3108 08 17
10	R1/4	3108 10 13
10	R3/8	3108 10 17
10	R1/2	3108 10 21
12	R1/4	3108 12 13
12	R3/8	3108 12 17
12	R1/2	3108 12 21
14	R3/8	3108 14 17
14	R1/2	3108 14 21

3113 Угольники ввертные на 45°, наружная трубная коническая резьба

∅D	C	Код для заказа
4	R1/8	3113 04 10
6	R1/8	3113 06 10
6	R1/4	3113 06 13
8	R1/8	3113 08 10
8	R1/4	3113 08 13
8	R3/8	3113 08 17
10	R1/4	3113 10 13
10	R3/8	3113 10 17
10	R1/2	3113 10 21
12	R1/4	3113 12 13
12	R3/8	3113 12 17
12	R1/2	3113 12 21

LF3000: Арматура быстроразъемная полимерная – с резьбовым соединениемот -20°C до +80°C
20 бар макс. (вакуум 755 мм рт. ст.)**3193** Тройники ввертные с боковым отводом, наружная трубная цилиндрическая резьба или резьба M5

∅D	C	Код для заказа
4	M5 x 0.8	3193 04 19
4	G1/8	3193 04 10
4	G1/4	3193 04 13
6	M5 x 0.8	3193 06 19
6	G1/8	3193 06 10
6	G1/4	3193 06 13
8	G1/8	3193 08 10
8	G1/4	3193 08 13
8	G3/8	3193 08 17
10	G1/4	3193 10 13
10	G3/8	3193 10 17
10	G1/2	3193 10 21
12	G1/4	3193 12 13
12	G3/8	3193 12 17
12	G1/2	3193 12 21
14	G3/8	3193 14 17
14	G1/2	3193 14 21

3103 Тройники ввертные с боковым отводом, наружная трубная коническая резьба

∅D	C	Код для заказа
4	R1/8	3103 04 10
4	R1/4	3103 04 13
6	R1/8	3103 06 10
6	R1/4	3103 06 13
8	R1/8	3103 08 10
8	R1/4	3103 08 13
8	R3/8	3103 08 17
10	R1/4	3103 10 13
10	R3/8	3103 10 17
10	R1/2	3103 10 21
12	R1/4	3103 12 13
12	R3/8	3103 12 17
12	R1/2	3103 12 21
14	R3/8	3103 14 17
14	R1/2	3103 14 21

3121 Штуцера с отводом, трубная коническая резьба

∅D	C	Код для заказа
4	R1/8	3121 04 10
4	R1/4	3121 04 13
6	R1/8	3121 06 10
6	R1/4	3121 06 13
8	R1/8	3121 08 10
8	R1/4	3121 08 13
8	R3/8	3121 08 17
10	R1/4	3121 10 13
10	R3/8	3121 10 17
10	R1/2	3121 10 21
12	R3/8	3121 12 17
12	R1/2	3121 12 21
14	R1/2	3121 14 21

3131 Штуцера с отводом, наружная трубная цилиндрическая резьба

∅D	C	Код для заказа
4	M5 x 0.8	3131 04 19
4	G1/8	3131 04 10
4	G1/4	3131 04 13
6	G1/8	3131 06 10
6	G1/4	3131 06 13
8	G1/8	3131 08 10
8	G1/4	3131 08 13
8	G3/8	3131 08 17
10	G1/4	3131 10 13
10	G3/8	3131 10 17
10	G1/2	3131 10 21
12	G3/8	3131 12 17
12	G1/2	3131 12 21
14	G3/8	3131 14 17
14	G1/2	3131 14 21

3158 Тройники ввертные Y-образные симметричные, наружная трубная цилиндрическая резьба

∅D	C	Код для заказа
4	M5 x 0.8	3158 04 19
4	G1/8	3158 04 10
4	G1/4	3158 04 13
6	M5 x 0.8	3158 06 19
6	G1/8	3158 06 10
6	G1/4	3158 06 13
8	G1/8	3158 08 10
8	G1/4	3158 08 13
8	G3/8	3158 08 17
10	G1/4	3158 10 13
10	G3/8	3158 10 17
10	G1/2	3158 10 21
12	G3/8	3158 12 17
12	G1/2	3158 12 21

3132 Тройники ввертные Y-образные симметричные двойные, наружная трубная цилиндрическая резьба

∅D	C	Код для заказа
4	G1/8	3132 04 10
4	G1/4	3132 04 13
6	G1/8	3132 06 10
6	G1/4	3132 06 13

LF3000: Арматура быстроразъемная полимерная – с резьбовым соединениемот -20°C до +80°C
20 бар макс. (вакуум 755 мм рт. ст.)**3118 Банджо с одним рукавом, трубная цилиндрическая резьба или резьба M5**

∅D	C	Код для заказа
4	M5 x 0.8	3118 04 19
4	G1/8	3118 04 10
6	M5 x 0.8	3118 06 19
6	G1/8	3118 06 10
6	G1/4	3118 06 13
8	G1/8	3118 08 10
8	G1/4	3118 08 13
8	G3/8	3118 08 17
10	G1/4	3118 10 13
10	G3/8	3118 10 17
10	G1/2	3118 10 21
12	G3/8	3118 12 17
12	G1/2	3118 12 21

3189 Угольники качающиеся компактные, трубная цилиндрическая резьба

∅D	C	Код для заказа
4	G1/8	3189 04 10
6	G1/8	3189 06 10
6	G1/4	3189 06 13
8	G1/8	3189 08 10
8	G1/4	3189 08 13
8	G3/8	3189 08 17
10	G1/4	3189 10 13
10	G3/8	3189 10 17
12	G1/4	3189 12 13
12	G3/8	3189 12 17

3149 Банджо с двумя рукавами, трубная цилиндрическая резьба или резьба M5

∅D	C	Код для заказа
4	M5 x 0.8	3149 04 19
4	G1/8	3149 04 10
4	G1/4	3149 04 13
6	G1/8	3149 06 10
6	G1/4	3149 06 13
6	G3/8	3149 06 17
8	G1/4	3149 08 13
8	G3/8	3149 08 17
10	G3/8	3149 10 17

3391 Штуцера ввертные самозатягивающиеся, трубная цилиндрическая резьба

∅D	C	Код для заказа
4	G1/8	3391 04 10
6	G1/8	3391 06 10
8	G1/8	3391 08 10
8	G1/4	3391 08 13
10	G3/8	3391 10 17

3119 Банджо с двумя рукавами, трубная цилиндрическая резьба или резьба M5

∅D	C	Код для заказа
4	M5 x 0.8	3119 04 19
4	G1/8	3119 04 10
6	G1/8	3119 06 10
6	G1/4	3119 06 13
8	G1/4	3119 08 13
8	G3/8	3119 08 17
10	G3/8	3119 10 17

3124 Банджо с одним рукавом, внутренняя трубная цилиндрическая резьба или резьба M5

∅D	C	Код для заказа
4	M5 x 0.8	3124 04 19
4	G1/8	3124 04 10
6	G1/4	3124 06 13
8	G3/8	3124 08 17

LF3000: Арматура быстроразъемная полимерная – с резьбовым соединениемот -20°C до +80°C
20 бар макс. (вакуум 755 мм рт. ст.)**3102 Угольники проходные**

∅D	Код для заказа
4	3102 04 00
6	3102 06 00
8	3102 08 00
10	3102 10 00
12	3102 12 00
14	3102 14 00

3140 Тройники Y-образные симметричные, проходные и переходные

∅D1	∅D2	Код для заказа
4	4	3140 04 00
4	6	3140 04 06
6	6	3140 06 00
6	8	3140 06 08
8	8	3140 08 00

3104 Тройники симметричные, проходные и переходные

∅D1	∅D2	Код для заказа
4	4	3104 04 00
4	6	3104 04 06
6	4	3104 06 04
6	6	3104 06 00
6	8	3104 06 08
8	6	3104 08 06
8	8	3104 08 00
8	10	3104 08 10
10	8	3104 10 08
10	10	3104 10 00
10	12	3104 10 12
12	10	3104 12 10
12	12	3104 12 00
14	8	3104 14 08
14	14	3104 14 00

3144 Тройники Y-образные симметричные многоотводные, проходные и переходные

∅D1	∅D2	Код для заказа
4	4	3144 04 04
4	6	3144 04 06
6	6	3144 06 06
6	8	3144 06 08

3304 Соединения многоотводные, переходные

∅D1	∅D2	Код для заказа
6	4	3304 06 04
8	4	3304 08 04
8	6	3304 08 06
10	6	3304 10 06
10	8	3304 10 08

3106 Муфты, проходные и переходные

∅D1	∅D2	Код для заказа
4	4	3106 04 00
4	6	3106 04 06
4	8	3106 04 08
6	6	3106 06 00
6	8	3106 06 08
6	10	3106 06 10
8	8	3106 08 00
8	10	3106 08 10
8	12	3106 08 12
10	10	3106 10 00
10	12	3106 10 12
12	12	3106 12 00
12	14	3106 12 14
14	14	3106 14 00

3306 Угольники многоотводные, переходные

∅D1	∅D2	Код для заказа
6	4	3306 06 04
8	4	3306 08 04
8	6	3306 08 06
10	6	3306 10 06
10	8	3306 10 08

3107 Крестовины, проходные и переходные

∅D1	∅D2	Код для заказа
4	4	3107 04 00
4	6	3107 04 06
6	6	3107 06 00
6	8	3107 06 08
8	8	3107 08 00

LF3000: Арматура быстроразъемная полимерная – соединительнаяот -20°C до +80°C
20 бар макс. (вакуум 755 мм рт. ст.)**3310 Коллекторы с LF3000**

∅D1	∅D2	Код для заказа
4	G1/4	3310 04 13
6	G1/4	3310 06 13
8	G3/8	3310 08 17
10	G1/2	3310 10 21
12	G1/2	3310 12 21

3151 Пробки наружные с быстроразъемным соединением

∅D	Код для заказа
4	3151 04 00
6	3151 06 00
8	3151 08 00
10	3151 10 00
12	3151 12 00

3116 Соединения переборочные проходные

∅D	Код для заказа
4	3116 04 00
6	3116 06 00
8	3116 08 00
10	3116 10 00
12	3116 12 00
14	3116 14 00

3136 Соединения переборочные, внутренняя резьба

∅D	C	Код для заказа
4	G1/8	3136 04 10
4	G1/4	3136 04 13
6	G1/8	3136 06 10
6	G1/4	3136 06 13
6	G3/8	3136 06 17
8	G1/8	3136 08 10
8	G1/4	3136 08 13
10	G3/8	3136 10 17
12	G3/8	3136 12 17
12	G1/2	3136 12 21

3139 Угольники переборочные проходные

∅D	Код для заказа
4	3139 04 00
6	3139 06 00
8	3139 08 00
10	3139 10 00
12	3139 12 00
14	3139 14 00

3182 Угольники вставные компактные, проходные

∅D1	∅D2	Код для заказа
4	4	3182 04 00
6	6	3182 06 00
8	8	3182 08 00
10	10	3182 10 00
12	12	3182 12 00

3188 Тройники вставные симметричные компактные, проходные

∅D1	∅D2	Код для заказа
4	4	3188 04 00
6	6	3188 06 00
8	8	3188 08 00
10	10	3188 10 00
12	12	3188 12 00

3183 Тройники вставные с боковым отводом проходные

∅D1	∅D2	Код для заказа
4	4	3183 04 00
6	6	3183 06 00
8	8	3183 08 00
10	10	3183 10 00
12	12	3183 12 00

3166 Соединения переходные на меньший диаметр

∅D1	∅D2	Код для заказа
4	6	3166 04 06
4	8	3166 04 08
4	10	3166 04 10
6	8	3166 06 08
6	10	3166 06 10
6	12	3166 06 12
6	14	3166 06 14
8	10	3166 08 10
8	12	3166 08 12
8	14	3166 08 14
10	12	3166 10 12
10	14	3166 10 14
12	14	3166 12 14

3168 Соединение переходное на больший диаметр

∅D1	∅D2	Код для заказа
6	4	3168 06 04
8	6	3168 08 06
10	8	3168 10 08
12	10	3168 12 10

LF3000: Арматура быстроразъемная полимерная – соединительнаяот -20°C до +80°C
20 бар макс. (вакуум 755 мм рт. ст.)**3126 Пробки-заглушки**

∅D	Код для заказа
4	3126 04 00
6	3126 06 00
8	3126 08 00
10	3126 10 00
12	3126 12 00
14	3126 14 00

3320 Корпуса резьбовые многоотводные, штекеры

внешний диаметр трубы	Число выходов	Код для заказа
4	2	3320 04 00 02
4	4	3320 04 00 04
4	7	3320 04 00 07
4	12	3320 04 00 12
6	2	3320 06 00 02
6	4	3320 06 00 04
6	7	3320 06 00 07
8	2	3320 08 00 02

Скобы-держатели трубные

∅D	Код для заказа
4	Clip 04 00
6	Clip 06 00
8	Clip 08 00
10	Clip 10 00
12	Clip 12 00
14	Clip 14 00

3321 Корпуса резьбовые многоотводные, гнезда

внешний диаметр трубы	Число выходов	Код для заказа
4	2	3321 04 00 02
4	4	3321 04 00 04
4	7	3321 04 00 07
4	12	3321 04 00 12
6	4	3321 06 00 04
6	7	3321 06 00 07
8	2	3321 08 00 02

3100 Наклейки виниловые

∅D	Код для заказа
4	3100 04 00
6	3100 06 00
8	3100 08 00
10	3100 10 00
12	3100 12 00
14	3100 14 00

3329 Крышки резьбовые многоотводные

внешний диаметр трубы	Число выходов	Код для заказа
	2	3329 00 01
	4 - 7	3329 00 02
	12	3329 00 03

3379 Соединители-держатели с DIN-планкой для 2 труб в линии

∅D	Код для заказа
4	3379 04 00
6	3379 06 00
8	3379 08 00

3381 Соединители-держатели с DIN-планкой для 3 труб

∅D	Код для заказа
4	3381 04 00
6	3381 06 00
8	3381 08 00

Фотография узла с несколькими отводами

Арматура функциональная: полимерные регуляторы расхода

от 0°C до +70°C
от 1 до 10 бар макс.

7060 Регуляторы компактные, трубная цилиндрическая резьба – для выпускной линии (A)



∅D	C	Код для заказа
4	G1/8	7060 04 10
6	G1/8	7060 06 10
6	G1/4	7060 06 13
8	G1/8	7060 08 10
8	G1/4	7060 08 13
8	G3/8	7060 08 17
10	G1/4	7060 10 13
10	G3/8	7060 10 17
12	G3/8	7060 12 17
12	G1/2	7060 12 21

7061 Регуляторы компактные, трубная цилиндрическая резьба – для линии подачи (B)



∅D	C	Код для заказа
4	G1/8	7061 04 10
6	G1/8	7061 06 10
6	G1/4	7061 06 13
8	G1/8	7061 08 10
8	G1/4	7061 08 13
8	G3/8	7061 08 17
10	G1/4	7061 10 13
10	G3/8	7061 10 17
12	G1/2	7061 12 21

7062 Регуляторы компактные, трубная цилиндрическая резьба – реверсивные (C)



∅D	C	Код для заказа
4	G1/8	7062 04 10
6	G1/8	7062 06 10
6	G1/4	7062 06 13
8	G1/8	7062 08 10
8	G1/4	7062 08 13
8	G3/8	7062 08 17

7660 Регуляторы Miniature, трубная цилиндрическая резьба или резьба M5 – для выпускной линии (A)



∅D	C	Код для заказа
4	M5 x 0.8	7660 04 19
4	G1/8	7660 04 10
6	M5 x 0.8	7660 06 19
6	G1/8	7660 06 10
6	G1/4	7660 06 13
8	G1/8	7660 08 10
8	G1/4	7660 08 13
8	G3/8	7660 08 17

7662 Регуляторы Miniature, трубная цилиндрическая резьба или резьба M5 – реверсивные (C)



∅D	C	Код для заказа
4	M5 x 0.8	7662 04 19
4	G1/8	7662 04 10
6	M5 x 0.8	7662 06 19
6	G1/8	7662 06 10
6	G1/4	7662 06 13

7669 Регуляторы Miniature, трубная цилиндрическая резьба или резьба M5 – для линии подачи (B)



∅D	C	Код для заказа
4	M5 x 0.8	7669 04 19
4	G1/8	7669 04 10
6	M5 x 0.8	7669 06 19
6	G1/8	7669 06 10
6	G1/4	7669 06 13
8	G1/8	7669 08 10
8	G1/4	7669 08 13
8	G3/8	7669 08 17

7010 Винты регулировочные уплотненные, трубная цилиндрическая резьба и резьба M5 – для выпускной линии (A)



∅D	C	Код для заказа
4	M5 x 0.8	7010 04 19
4	G1/8	7010 04 10
6	M5 x 0.8	7010 06 19
6	G1/8	7010 06 10
6	G1/4	7010 06 13
8	G1/8	7010 08 10
8	G1/4	7010 08 13
8	G3/8	7010 08 17
10	G1/4	7010 10 13
10	G3/8	7010 10 17
10	G1/2	7010 10 21
12	G3/8	7010 12 17
12	G1/2	7010 12 21

7011 Винты регулировочные уплотненные, трубная цилиндрическая резьба или резьба M5 – для линии подачи (B)



∅D	C	Код для заказа
4	M5 x 0.8	7011 04 19
4	G1/8	7011 04 10
6	M5 x 0.8	7011 06 19
6	G1/8	7011 06 10
6	G1/4	7011 06 13
8	G1/8	7011 08 10
8	G1/4	7011 08 13
8	G3/8	7011 08 17
10	G1/4	7011 10 13
10	G3/8	7011 10 17

7012 Винты регулировочные уплотненные, трубная цилиндрическая резьба или резьба M5 – реверсивные (C)



∅D	C	Код для заказа
4	M5 x 0.8	7012 04 19
4	G1/8	7012 04 10
6	M5 x 0.8	7012 06 19
6	G1/8	7012 06 10
6	G1/4	7012 06 13
8	G1/8	7012 08 10
8	G1/4	7012 08 13
8	G3/8	7012 08 17

Арматура функциональная: полимерные регуляторы расхода

от 0°C до +70°C
от 1 до 10 бар макс.

7040 Регуляторы компактные, с угольником поворотным, трубная цилиндрическая резьба – для выпускной линии (A)



∅D	C	Код для заказа
6	G1/8	7040 06 10
6	G1/4	7040 06 13
8	G1/8	7040 08 10
8	G1/4	7040 08 13
8	G3/8	7040 08 17
10	G1/4	7040 10 13
10	G3/8	7040 10 17
12	G3/8	7040 12 17
12	G1/2	7040 12 21

7772 – Регуляторы с быстроразъемным соединением для монтажа в линию, реверсивные (C)



∅D	Код для заказа
4	7772 04 00
6	7772 06 00
8	7772 08 00

7041 Регуляторы компактные с угольниками поворотными, трубная цилиндрическая резьба – для линии подачи (B)



∅D	C	Код для заказа
6	G1/4	7041 06 13
8	G1/8	7041 08 10
8	G1/4	7041 08 13

7771 Регуляторы с резьбовыми соединениями для монтажа в линию, трубная цилиндрическая резьба, регулировка в одном направлении (A)



C	Код для заказа
G1/8	7771 10 10
G1/4	7771 13 13
G3/8	7771 17 17
G1/2	7771 21 21

7640 Регуляторы Miniature, трубная цилиндрическая резьба или резьба M5 – для выпускной линии (A)



∅D	C	Код для заказа
4	M5 x 0,8	7640 04 19
4	G1/8	7640 04 10
6	M5 x 0,8	7640 06 19
6	G1/8	7640 06 10

7776 – Регуляторы с быстроразъемным соединением для монтажа в линию, регулировка в одном направлении (A), переборочные



∅D	Код для заказа
4	7776 04 00
6	7776 06 00
8	7776 08 00
10	7776 10 00
12	7776 12 00

7649 Регуляторы Miniature, трубная цилиндрическая резьба или резьба M5 – для линии подачи (B)



∅D	C	Код для заказа
4	M5 x 0,8	7649 04 19
4	G1/8	7649 04 10
6	M5 x 0,8	7649 06 19
6	G1/8	7649 06 10

7770 – Регуляторы с быстроразъемным соединением для монтажа в линию, регулировка в одном направлении (A)



∅D	Код для заказа
4	7770 04 00
6	7770 06 00
8	7770 08 00
10	7770 10 00
12	7770 12 00

Арматура функциональная: регуляторы расхода латунные

от 0°C до +70°C
от 1 до 10 бар макс.

7100 Регуляторы компактные с быстроразъемным соединением, трубная цилиндрическая резьба – для выпускной линии (A)



∅D	C	Код для заказа
4	G1/8	7100 04 10
6	G1/8	7100 06 10
6	G1/4	7100 06 13
8	G1/8	7100 08 10
8	G1/4	7100 08 13
8	G3/8	7100 08 17
10	G1/4	7100 10 13
10	G3/8	7100 10 17
12	G3/8	7100 12 17
12	G1/2	7100 12 21
14	G1/2	7100 14 21

7130 Винты регулировочные уплотненные, трубная цилиндрическая резьба и резьба M5 – для выпускной линии (A)



∅D	C	Код для заказа
4	G1/8	7130 04 10
4	M5 x 0.8	7130 04 19
6	G1/8	7130 06 10
6	G1/4	7130 06 13
6	M5 x 0.8	7130 06 19
8	G1/8	7130 08 10
8	G1/4	7130 08 13
8	G3/8	7130 08 17
10	G1/4	7130 10 13
10	G3/8	7130 10 17
10	G1/2	7130 10 21
12	G3/8	7130 12 17
12	G1/2	7130 12 21

7101 Регуляторы компактные с быстроразъемным соединением, трубная цилиндрическая резьба – для линии подачи (B)



∅D	C	Код для заказа
4	G1/8	7101 04 10
6	G1/8	7101 06 10
6	G1/4	7101 06 13
8	G1/8	7101 08 10
8	G1/4	7101 08 13
8	G3/8	7101 08 17

7140 Винты регулировочные уплотненные врезные, трубная цилиндрическая резьба или резьба M5 – для выпускной линии (A)



C	Код для заказа
M5 x 0.8	7140 19 19
G1/8	7140 10 10
G1/4	7140 13 13
G3/8	7140 17 17
G1/2	7140 21 21

7110 Регуляторы компактные с врезным фитингом, трубная цилиндрическая резьба – для выпускной линии (A)



C	Код для заказа
G1/8	7110 10 10
G1/4	7110 13 13
G3/8	7110 17 17
G1/2	7110 21 21
G1/8	7111 10 10
G1/4	7111 13 13

7160 Винты регулировочные уплотненные, с фитингом обжимным латунным универсальным, трубная цилиндрическая резьба – для выпускной линии (A)



∅D	C	Код для заказа
4	G1/8	7160 04 10
6	G1/8	7160 06 10
6	G1/4	7160 06 13
8	G1/8	7160 08 10
8	G1/4	7160 08 13
10	G1/4	7160 10 13
10	G3/8	7160 10 17
10	G1/2	7160 10 21
12	G3/8	7160 12 17
12	G1/2	7160 12 21

7111 Регуляторы компактные с резьбовым фитингом, трубная цилиндрическая резьба – для линии подачи (B)



C	Код для заказа
G1/8	7111 10 10
G1/4	7111 13 13

7762 Регуляторы внешнего регулирования с фитингом обжимным латунным универсальным, трубная цилиндрическая резьба – для выпускной линии (A)



∅D	C	Код для заказа
8	G1/8	7762 08 10
10	G1/4	7762 10 13
14	G3/8	7762 14 17
18	G1/2	7762 18 21

7170 Регуляторы расхода для уставки в линию, трубная цилиндрическая резьба и резьба M5



C	Код для заказа
M5	7170 19 19
G1/8	7170 10 10
G1/4	7170 13 13
G3/8	7170 17 17
G1/2	7170 21 21

Body in aluminium

Арматура функциональная

7880 Фитинги блокирующие, наружная трубная цилиндрическая резьба, с быстросъемным соединением



∅D	C	Код для заказа
6	G1/8	7880 06 10
6	G1/4	7880 06 13
8	G1/4	7880 08 13
8	G3/8	7880 08 17
10	G3/8	7880 10 17
12	G1/2	7880 12 21

7881 Фитинги блокирующие, наружная резьба, резьбовое отверстие, трубная цилиндрическая резьба



C1	C2	Код для заказа
G1/8	G1/4	7881 13 10
G1/4	G1/4	7881 13 13
G3/8	G3/8	7881 17 17
G1/2	G1/2	7881 21 21

7883 Фитинги блокирующие, наружная трубная цилиндрическая резьба, с быстросъемным соединением и регулятором потока



∅D	C	Код для заказа
4	G1/8	7883 04 10
6	G1/8	7883 06 10
6	G1/4	7883 06 13
8	G1/4	7883 08 13
8	G3/8	7883 08 17

7996 Клапаны обратные с быстросъемным соединением



∅D	Код для заказа
4	7996 04 00
6	7996 06 00
8	7996 08 00
10	7996 10 00
12	7996 12 00

7994 Клапаны обратные с быстросъемным соединением, трубная цилиндрическая резьба или резьба M5 – для выпускной линии (A)



∅D	C	Код для заказа
4	M5 x 0,8	7994 04 19
4	G1/8	7994 04 10
6	G1/8	7994 06 10
6	G1/4	7994 06 13
8	G1/8	7994 08 10
8	G1/4	7994 08 13
10	G3/8	7994 10 17
12	G3/8	7994 12 17
12	G1/2	7994 12 21

от 1 до 10 бар макс.

7984 Клапаны обратные с быстросъемным соединением, трубная цилиндрическая резьба или резьба M5 – для линии подачи (B)



∅D	C	Код для заказа
4	M5 x 0,8	7984 04 19
4	G1/8	7984 04 10
6	G1/8	7984 06 10
6	G1/4	7984 06 13
8	G1/8	7984 08 10
8	G1/4	7984 08 13
10	G3/8	7984 10 17
12	G3/8	7984 12 17
12	G1/2	7984 12 21

7818 Фитинги датчиков с быстросъемным соединением, пневматическое соединение, трубная цилиндрическая резьба или резьба M5



C	Код для заказа
M5 x 0,8	7818 04 19
G1/8	7818 04 10
G1/4	7818 04 13
G3/8	7818 04 17
G1/2	7818 04 21

7818 Фитинги датчиков, резьбовое соединение фитингов, пневматическое соединение, трубная цилиндрическая резьба или резьба M5



C	Код для заказа
G1/8	7818 19 10
G1/4	7818 19 13

7828 Фитинги датчиков, пневмо/электрическое соединение, трубная цилиндрическая резьба или резьба M5



C	Код для заказа
M5 x 0,8	7828 00 19
G1/8	7828 00 10
G1/4	7828 00 13
G3/8	7828 00 17
G1/2	7828 00 21

Арматура функциональная

7300 Фитинги регуляторов давления с быстросъемным соединением, трубная цилиндрическая резьба



ØD	C	Код для заказа
4	G1/8	7300 04 10
6	G1/8	7300 06 10
6	G1/4	7300 06 13
8	G1/8	7300 08 10
8	G1/4	7300 08 13
8	G3/8	7300 08 17
10	G1/4	7300 10 13
10	G3/8	7300 10 17

7318 Редукторы давления с быстросъемным соединением, трубная цилиндрическая резьба



ØD	C	Код для заказа
6	G1/8	7318 06 10
6	G1/4	7318 06 13
8	G1/4	7318 08 13
10	G1/4	7318 10 13
10	G3/8	7318 10 17

7316 Редукторы давления для монтажа в линию, с быстросъемным соединением



ØD	Код для заказа
6	7316 06 00
8	7316 08 00
10	7316 10 00

7860 Клапаны с плавным пуском с быстросъемным соединением, трубная цилиндрическая резьба – для запорного клапана системы



ØD	C	Код для заказа
8	G1/4	7860 08 13
10	G1/4	7860 10 13
10	G3/8	7860 10 17
12	G3/8	7860 12 17
12	G1/2	7860 12 21

7870 Клапаны с плавным пуском с быстроразъемным соединением, трубная цилиндрическая резьба – для клапана управления



ØD	C	Код для заказа
8	G1/4	7870 08 13
10	G1/4	7870 10 13
10	G3/8	7870 10 17

от 1 до 10 бар макс.

7861 Клапаны с плавным пуском с резьбовым фитингом, трубная цилиндрическая резьба – для запорного клапана системы



C	Код для заказа
G1/4	7861 13 13
G3/8	7861 17 17
G1/2	7861 21 21

7800 Клапаны с ручным переключением 3/2, с быстросъемным соединением, трубная цилиндрическая резьба или резьба M5 (линия подачи)



ØD	C	Код для заказа
4	M5 x 0.8	7800 04 19
4	G1/8	7800 04 10
6	M5 x 0.8	7800 06 19
6	G1/8	7800 06 10
6	G1/4	7800 06 13
8	G1/8	7800 08 10
8	G1/4	7800 08 13
10	G1/4	7800 10 13

7801 Клапаны с ручным переключением 3/2, с быстросъемным соединением, трубная цилиндрическая резьба или резьба M5 (управление)



ØD	C	Код для заказа
4	G1/8	7801 04 10
6	G1/8	7801 06 10
6	G1/4	7801 06 13
8	G1/8	7801 08 10
8	G1/4	7801 08 13
10	G1/4	7801 10 13

7970 Клапаны быстроразгрузочные угловые, трубная цилиндрическая резьба



C	Код для заказа
M5	7970 19 19
G1/8	7970 10 10
G1/4	7970 13 13
G3/8	7970 17 17
G1/2	7970 21 21
G3/4	7970 27 27
G1"	7970 34 34

7971 Клапаны быстроразгрузочные для монтажа в линию: наружная трубная коническая резьба – внутренняя трубная цилиндрическая резьба



C	Код для заказа
G1/8	7971 10 10
G1/4	7971 13 13
G3/8	7971 17 17
G1/2	7971 21 21

Арматура функциональная

от 1 до 10 бар макс.

0669 Клапаны золотниковые, двойная внутренняя трубная цилиндрическая резьба или резьба M5



C	DN	Код для заказа
M5 x 0.8	2	0669 02 19
G1/8	4	0669 04 10
G1/4	7	0669 07 13
G3/8	10	0669 10 17
G1/2	14	0669 14 21
G3/4	19	0669 19 27

7913 Мини-клапаны шаровые, 3/2, с отверстием и быстрьюемным соединением



∅D	Код для заказа
4	7913 04 00
6	7913 06 00
8	7913 08 00
10	7913 10 00
12	7913 12 00

7914 Мини-клапаны шаровые, 3/2, с отверстием, трубная цилиндрическая резьба и быстрьюемное соединение



∅D	C	Код для заказа
6	G1/8	7914 06 10
8	G1/4	7914 08 13
10	G3/8	7914 10 17
12	G1/2	7914 12 21

7910 Мини-клапаны шаровые, 2/2, с быстрьюемным соединением



∅D	Код для заказа
4	7910 04 00
6	7910 06 00
8	7910 08 00
10	7910 10 00
12	7910 12 00

7911 Мини-клапаны шаровые, 2/2, трубная цилиндрическая резьба и быстрьюемное соединение



∅D	C	Код для заказа
6	G1/8	7911 06 10
8	G1/4	7911 08 13
10	G3/8	7911 10 17
12	G1/2	7911 12 21

0670 Глушители ввертные, трубная цилиндрическая резьба

от -20° до +150°C
12 бар

C	Код для заказа
G1/8	0670 00 10
G1/4	0670 00 13
G3/8	0670 00 17
G1/2	0670 00 21
G3/4	0670 00 27

0673 Глушители ввертные, наружная трубная цилиндрическая резьба или резьба M5

от -20° до +150°C
12 бар

C	Код для заказа
M5 x 0.8	0673 00 19
G1/8	0673 00 10
G1/4	0673 00 13
G3/8	0673 00 17
G1/2	0673 00 21

0672 Глушители регулятора расхода, наружная трубная цилиндрическая резьба

от -20° до +150°C
12 бар

C	Код для заказа
G1/8	0672 00 10
G1/4	0672 00 13
G3/8	0672 00 17
G1/2	0672 00 21

0674 Глушитель ввертной, наружная трубная цилиндрическая резьба или резьба M5

от -10° до +80°C
10 бар

C	Код для заказа
M5 x 0.8	0674 00 19
G1/8	0674 00 10
G1/4	0674 00 13
G3/8	0674 00 17
G1/2	0674 00 21
G3/4	0674 00 27

0677 Глушители Miniature, трубная цилиндрическая резьба

от -20° до +150°C
12 бар

C	Код для заказа
G1/8	0677 00 10
G1/4	0677 00 13
G3/8	0677 00 17
G1/2	0677 00 21
G3/4	0677 00 27
G1"	0677 00 34

Арматура прессуемая универсальная

от -40°C до +250°C / 550 бар макс.
(в зависимости от материала трубопровода)

0105 Штуцера ввертные, наружная трубная коническая резьба



∅D	C	Код для заказа
6	R1/8	0105 06 10
6	R1/4	0105 06 13
8	R1/8	0105 08 10
8	R1/4	0105 08 13
8	R3/8	0105 08 17
10	R1/4	0105 10 13
10	R3/8	0105 10 17
12	R3/8	0105 12 17
12	R1/2	0105 12 21
16	R1/4	0105 16 13
18	R1/2	0105 18 21

0106 Соединения прямые проходные



∅D	Код для заказа
4	0106 04 00
5	0106 05 00
6	0106 06 00
8	0106 08 00
10	0106 10 00
12	0106 12 00
14	0106 14 00
16	0106 16 00
18	0106 18 00
22	0106 22 00

3109 Угольники ввертные, наружная трубная коническая резьба



∅D	C	Код для заказа
6	R1/8	0109 06 10
6	R1/4	0109 06 13
8	R1/8	0109 08 10
8	R1/4	0109 08 13
10	R1/4	0109 10 13
10	R3/8	0109 10 17
12	R1/4	0109 12 13
12	R1/2	0109 12 21
16	R1/4	0109 16 21

0104 Тройники проходные равносторонние



∅D	Код для заказа
4	0104 04 00
6	0104 06 00
8	0104 08 00
10	0104 10 00
12	0104 12 00
14	0104 14 00
15	0104 15 00
16	0104 16 00
18	0104 18 00
22	0104 22 00

0101 Штуцера ввертные, наружная трубная цилиндрическая резьба и метрическая резьба



∅D	C	Код для заказа
6	G1/8	0101 06 10
6	G1/4	0101 06 13
8	G1/8	0101 08 10
8	G1/4	0101 08 13
10	G1/4	0101 10 13
10	G3/8	0101 10 17
12	G3/8	0101 12 17
16	G1/2	0101 16 21

0102 Угольники проходные



∅D	Код для заказа
6	0102 06 00
8	0102 08 00
10	0102 10 00
12	0102 12 00
14	0102 14 00
15	0102 15 00
16	0102 16 00
18	0102 18 00
20	0102 20 00
22	0102 22 00

0118 Банджо с одним рукавом, трубная цилиндрическая резьба



∅D	C	Код для заказа
6	G1/8	0118 06 10
6	G1/4	0118 06 13
8	G1/8	0118 08 10
8	G1/4	0118 08 13
10	G1/4	0118 10 13
10	G3/8	0118 10 17
12	G3/8	0118 12 17
16	G1/2	0118 16 21

0122 Переходники с наконечником для резинового шланга



∅D1	∅D2	Код для заказа
4	4	0122 04 04
5	4	0122 05 04
6	4	0122 06 04
8	6	0122 08 06
10	7	0122 10 07
12	10	0122 12 10
14	13	0122 14 13
15	13	0122 15 13
16	13	0122 16 13
18	16	0122 18 16

LF3000: Арматура химическая латунная никелированная с быстросъемными соединениями

от -20°C до +150°C
30 бар, макс.

3601 Штуцера ввертные, наружная трубная цилиндрическая резьба или резьба M5



ØD	C	Код для заказа
4	M5 x 0,8	3601 04 19
4	G1/8	3601 04 10
4	G1/4	3601 04 13
6	M5 x 0,8	3601 06 19
6	G1/8	3601 06 10
6	G1/4	3601 06 13
8	G1/8	3601 08 10
8	G1/4	3601 08 13
8	G3/8	3601 08 17
10	G1/4	3601 10 13
10	G3/8	3601 10 17
10	G1/2	3601 10 21
12	G1/4	3601 12 13
12	G3/8	3601 12 17
12	G1/2	3601 12 21
14	G3/8	3601 14 17
14	G1/2	3601 14 21

3699 Угольники ввертные, наружная трубная цилиндрическая резьба или резьба M5



20 бар, макс.

ØD	C	Код для заказа
4	M5 x 0,8	3699 04 19
4	G1/8	3699 04 10
4	G1/4	3699 04 13
6	G1/8	3699 06 10
6	G1/4	3699 06 13
8	G1/8	3699 08 10
8	G1/4	3699 08 13
8	G3/8	3699 08 17
10	G1/4	3699 10 13
10	G3/8	3699 10 17
12	G1/4	3699 12 13
12	G3/8	3699 12 17
12	G1/2	3699 12 21
14	G3/8	3699 14 17
14	G1/2	3699 14 21

3675 Штуцера ввертные, наружная трубная коническая резьба



ØD	C	Код для заказа
4	R1/8	3675 04 10
4	R1/4	3675 04 13
6	R1/8	3675 06 10
6	R1/4	3675 06 13
8	R1/8	3675 08 10
8	R1/4	3675 08 13
8	R3/8	3675 08 17
10	R1/4	3675 10 13
10	R3/8	3675 10 17
10	R1/2	3675 10 21
12	R1/4	3675 12 13
12	R3/8	3675 12 17
12	R1/2	3675 12 21
14	R3/8	3675 14 17
14	R1/2	3675 14 21

3609 Угольники ввертные, наружная трубная коническая резьба



20 бар, макс.

ØD	C	Код для заказа
4	R1/8	3609 04 10
4	R1/4	3609 04 13
6	R1/8	3609 06 10
6	R1/4	3609 06 13
8	R1/8	3609 08 10
8	R1/4	3609 08 13
8	R3/8	3609 08 17
10	R1/4	3609 10 13
10	R3/8	3609 10 17
12	R1/4	3609 12 13
12	R3/8	3609 12 17
12	R1/2	3609 12 21
14	R3/8	3609 14 17
14	R1/2	3609 14 21

3614 Муфты, внутренняя трубная цилиндрическая резьба или резьба M5



ØD	C	Код для заказа
4	M5 x 0,8	3614 04 19
4	G1/8	3614 04 10
4	G1/4	3614 04 13
6	G1/8	3614 06 10
6	G1/4	3614 06 13
8	G1/8	3614 08 10
8	G1/4	3614 08 13
10	G3/8	3614 10 17
12	G3/8	3614 12 17
12	G1/2	3614 12 21

3669 Угольники ввертные удлиненные, внешняя трубная цилиндрическая резьба или резьба M5



ØD	C	Код для заказа
4	M5 x 0,8	3669 04 19
4	G1/8	3669 04 10
6	G1/8	3669 06 10
6	G1/4	3669 06 13
8	G1/8	3669 08 10
8	G1/4	3669 08 13
10	G1/4	3669 10 13
10	G3/8	3669 10 17
12	G1/4	3669 12 13
12	G3/8	3669 12 17
14	G1/2	3669 14 21

**LF3000: Арматура химическая латунная
никелированная с быстросъемными соединениями**от -20°C до +150°C
30 бар, макс.**3698 Тройники врезные симметричные, внешняя
трубная цилиндрическая резьба или резьба M5**

ØD	C	Код для заказа
4	M5 x 0,8	3698 04 19
4	G1/8	3698 04 10
6	G1/8	3698 06 10
6	G1/4	3698 06 13
8	G1/8	3698 08 10
8	G1/4	3698 08 13
10	G1/4	3698 10 13
12	G3/8	3698 12 17
14	G1/2	3698 14 21

3606 Соединители проходные

ØD	Код для заказа
4	3606 04 00
6	3606 06 00
8	3606 08 00
10	3606 10 00
12	3606 12 00
14	3606 14 00

**3693 Тройники ввертные с боковым отводом,
наружная трубная цилиндрическая резьба или
резьба M5**

ØD	C	Код для заказа
4	M5 x 0,8	3693 04 19
4	G1/8	3693 04 10
6	G1/8	3693 06 10
6	G1/4	3693 06 13
8	G1/8	3693 08 10
8	G1/4	3693 08 13
10	G1/4	3693 10 13
12	G3/8	3693 12 17
14	G1/2	3693 14 21

3616 Соединители переборочные проходные

ØD	Код для заказа
4	3616 04 00
6	3616 06 00
8	3616 08 00
10	3616 10 00
12	3616 12 00
14	3616 14 00

**3618 Банджо с одним рукавом, трубная
цилиндрическая резьба или резьба M5**

ØD	C	Код для заказа
4	M5 x 0,8	3618 04 19
4	G1/8	3618 04 10
6	M5 x 0,8	3618 06 19
6	G1/8	3618 06 10
6	G1/4	3618 06 13
8	G1/8	3618 08 10
8	G1/4	3618 08 13
10	G3/8	3618 10 17

**3636 Муфты переборочные, внутренняя трубная
цилиндрическая резьба**

ØD	C	Код для заказа
4	G1/8	3636 04 10
6	G1/8	3636 06 10
6	G1/4	3636 06 13
8	G1/8	3636 08 10
8	G1/4	3636 08 13
10	G3/8	3636 10 17
12	G3/8	3636 12 17
12	G1/2	3636 12 21

3602 Угольники проходные

ØD	Код для заказа
4	3602 04 00
6	3602 06 00
8	3602 08 00
10	3602 10 00
12	3602 12 00
14	3602 14 00

3639 Угольники переборочные проходные

ØD	Код для заказа
4	3639 04 00
6	3639 06 00
8	3639 08 00
10	3639 10 00
12	3639 12 00
14	3639 14 00

3604 Тройники проходные

ØD	Код для заказа
4	3604 04 00
6	3604 06 00
8	3604 08 00
10	3604 10 00
12	3604 12 00
14	3604 14 00

LF3000: Арматура химическая латунная никелированная с быстросъемными соединениямиот -20°C до +150°C
30 бар, макс.**3666 Переходники на меньший диаметр, с ниппелем**

∅D1	∅D2	Код для заказа
4	6	3666 04 06
4	8	3666 04 08
6	8	3666 06 08
6	10	3666 06 10
6	12	3666 06 12
8	10	3666 08 10
8	12	3666 08 12
8	14	3666 08 14
10	12	3666 10 12
10	14	3666 10 14
12	14	3666 12 14

3668 Переходники на больший диаметр, с ниппелем

∅D1	∅D2	Код для заказа
6	4	3668 06 04

3626 Пробки-заглушки

∅D	Код для заказа
4	3626 04 00
6	3626 06 00
8	3626 08 00
10	3626 10 00
12	3626 12 00
14	3626 14 00

Арматура пневмолиний латунная никелированная

от -10°C до +80°C
60 бар, макс.

0900 Штуцера прямые переходные, наружная трубная коническая резьба



C1	C2	Код для заказа
R1/8	R1/8	0900 00 10
R1/4	R1/4	0900 00 13
R3/8	R3/8	0900 00 17
R1/2	R1/2	0900 00 21
R3/4	R3/4	0900 00 27
R1"	R1"	0900 00 34
R1/8	R1/4	0900 10 13
R1/8	R3/8	0900 10 17
R1/4	R3/8	0900 13 17
R1/4	R1/2	0900 13 21
R3/8	R1/2	0900 17 21
R1/2	R3/4	0900 21 27
R3/4	R1"	0900 27 34

0901 Штуцера проходные/переходные, трубная цилиндрическая резьба или резьба M5



C1	C2	Код для заказа
M5 x 0,8	M5 x 0,8	0901 00 19
M5 x 0,8	G1/8	0901 19 10

0902 Муфты прямые проходные/переходные, трубная цилиндрическая резьба или резьба M5



C1	C2	Код для заказа
M5 x 0,8	G1/8	0902 19 10
M5 x 0,8	M5 x 0,8	0902 00 19
G1/8	G1/8	0902 00 10
G1/4	G1/4	0902 00 13
G3/8	G3/8	0902 00 17
G1/2	G1/2	0902 00 21
G3/4	G3/4	0902 00 27
G1/8	G1/4	0902 10 13
G1/4	G3/8	0902 13 17

0904 Штуцера переходные: наружная трубная коническая резьба – внутренняя трубная цилиндрическая резьба



C1	C2	Код для заказа
R1/4	G1/8	0904 10 13
R3/8	G1/8	0904 10 17
R3/8	G1/4	0904 13 17
R1/2	G1/4	0904 13 21
R1/2	G3/8	0904 17 21
R3/4	G3/8	0904 17 27
R3/4	G1/2	0904 21 27

0905 Штуцера переходные на меньший диаметр: наружная – внутренняя трубная цилиндрическая резьба или резьба M5



C1	C2	Код для заказа
G1/8	M5 x 0,8	0905 19 10
G1/4	G1/8	0905 10 13
G3/8	G1/8	0905 10 17
G3/8	G1/4	0905 13 17
G1/2	G1/4	0905 13 21
G1/2	G3/8	0905 17 21
G3/4	G3/8	0905 17 27
G3/4	G1/2	0905 21 27

0905 Штуцера переходные на больший диаметр: наружная – внутренняя трубная цилиндрическая резьба или резьба M5



C1	C2	Код для заказа
M5 x 0,8	G1/8	0906 10 19
G1/8	G1/4	0906 10 13
G1/8	G3/8	0906 10 17
G1/4	G3/8	0906 13 17
G1/4	G1/2	0906 13 21
G3/8	G1/2	0906 17 21

0907 Переходники навертные удлиненные, наружная/внутренняя трубная цилиндрическая резьба



C	Код для заказа
G1/8	0907 00 10
G1/4	0907 00 13

0912 Угольники навертные проходные, внутренняя трубная цилиндрическая резьба или резьба M5



C	Код для заказа
M5 x 0,8	0912 00 19
G1/8	0912 00 10
G1/4	0912 00 13
G3/8	0912 00 17
G1/2	0912 00 21
G3/4	0912 00 27

0913 Угольники проходные: внутренняя трубная цилиндрическая резьба – наружная трубная коническая резьба



C1	C2	Код для заказа
G1/8	R1/8	0913 00 10
G1/4	R1/4	0913 00 13
G3/8	R3/8	0913 00 17
G1/2	R1/2	0913 00 21
G3/4	R3/4	0913 00 27

Арматура пневмолиний латунная никелированная

от -10°C до +80°C
60 бар, макс.*

0914 Угольники ввертные проходные, наружная трубная коническая резьба



C	Код для заказа
R1/8	0914 00 10
R1/4	0914 00 13
R3/8	0914 00 17
R1/2	0914 00 21
R3/4	0914 00 27

0915 Тройники проходные, внутренняя трубная цилиндрическая резьба или резьба M5



C	Код для заказа
M5 x 0.8	0915 00 19
G1/8	0915 00 10
G1/4	0915 00 13
G3/8	0915 00 17
G1/2	0915 00 21
G3/4	0915 00 27

0916 Тройники ввертные симметричные: внутренняя трубная цилиндрическая резьба – наружная трубная коническая резьба



C1	C2	Код для заказа
G1/8	R1/8	0916 00 10
G1/4	R1/4	0916 00 13
G3/8	R3/8	0916 00 17
G1/2	R1/2	0916 00 21
G3/4	R3/4	0916 00 27

0908 Крестовины проходные, внутренняя трубная цилиндрическая резьба



C	Код для заказа
G1/8	0908 00 10
G1/4	0908 00 13
G3/8	0908 00 17
G1/2	0908 00 21

0909 Крестовины проходные: внутренняя трубная цилиндрическая резьба – наружная трубная коническая резьба



C1	C2	Код для заказа
G1/8	R1/8	0909 00 10
G1/4	R1/4	0909 00 13
G3/8	R3/8	0909 00 17
G1/2	R1/2	0909 00 21

0920 Штуцера переборочные, внутренняя трубная цилиндрическая резьба или резьба M5



C1	C2	Код для заказа
M5 x 0.8	M10 x 1	0920 00 19
G1/8	M16 x 1.5	0920 00 10
G1/4	M20 x 1.5	0920 00 13
G3/8	M26 x 1.5	0920 00 17
G1/2	M28 x 1.5	0920 00 21

0931 Штуцера ввертные с наконечником для резинового шланга, наружная трубная цилиндрическая резьба



∅D	C	Код для заказа
6	G1/8	0931 06 10
6	G1/4	0931 06 13
7	G1/8	0931 07 10
7	G1/4	0931 07 13
7	G3/8	0931 07 17
8	G1/8	0931 08 10
8	G1/4	0931 08 13
8	G3/8	0931 08 17
10	G1/4	0931 10 13
10	G3/8	0931 10 17
10	G1/2	0931 10 21
15	G3/8	0931 15 17
15	G1/2	0931 15 21
18	G1/2	0931 18 21

0919 Пробки с головкой под торцевой шестигранный ключ, трубная цилиндрическая резьба или резьба M5



C	Код для заказа
M5 x 0.8	0919 00 19
G1/8	0919 00 10
G1/4	0919 00 13
G3/8	0919 00 17
G1/2	0919 00 21
G3/4	0919 00 27
G1"	0919 00 34

0220 Пробки латунные с головкой под шестигранный ключ, трубная цилиндрическая резьба или резьба M5



C	Код для заказа
M5 x 0.8	0220 19 00
G1/8	0220 10 00
G1/4	0220 13 00
G3/8	0220 17 00
G1/2	0220 21 00

0138 Шайбы уплотнительные медные



∅D	C	Код для заказа
10	G1/8	0138 10 00
13	G1/4	0138 13 00
17	G3/8	0138 17 00
21	G1/2	0138 21 00
27	G3/4	0138 27 00
33	G1"	0138 33 00

*Технические характеристики для арматуры латунной никелированной accessories

Арматура пневмолиний

0605 Лента фторопластовая



Код для заказа

0605 12 12

от -250° до +260°C

Технические характеристики для коллекторов
из анодированного алюминия

от -10°C до +80°C
20 бар, макс.

3311 Коллекторы, внутренняя трубная цилиндрическая резьба или резьба M5



C1	C2	Число выводов	Код для заказа
G1/8	M5 x 0.8	7	3311 19 10 07
G1/4	G1/8	2	3311 10 13 02
G1/4	G1/8	3	3311 10 13 03
G1/4	G1/8	4	3311 10 13 04
G1/4	G1/8	5	3311 10 13 05
G1/4	G1/8	6	3311 10 13 06
G3/8	G1/4	2	3311 13 17 02
G3/8	G1/4	3	3311 13 17 03
G3/8	G1/4	4	3311 13 17 04
G3/8	G1/4	5	3311 13 17 05
G3/8	G1/4	6	3311 13 17 06

3313 Коллекторы, двойная внутренняя трубная цилиндрическая резьба



C1	C2	Число выводов	Код для заказа
G1/4	G1/8	2	3313101302
G1/4	G1/8	3	3313101303
G1/4	G1/8	4	3313101304
G1/4	G1/8	5	3313101305
G3/8	G1/4	2	3313131702
G3/8	G1/4	3	3313131703
G3/8	G1/4	4	3313131704
G3/8	G1/4	5	3313131705
G1/2	G1/4	3	3313132103
G1/2	G1/4	4	3313132104
G1/2	G1/4	5	3313132105

3312 Коллекторы крестообразные, внутренняя трубная цилиндрическая резьба или резьба M5



C	Код для заказа
M5 x 0.8	3312 00 19
G1/8	3312 00 10
G1/4	3312 00 13
G3/8	3312 00 17
G1/2	3312 00 21



Арматура быстроразъемная из нержавеющей стали

от -20°C до +120°C
30 бар, макс.

3805 Штуцера ввертные, наружная трубная коническая резьба



∅D	C	Код для заказа
4	M5 x 0.8	3805 04 19
4	R1/8	3805 04 10
4	R1/4	3805 04 13
6	R1/8	3805 06 10
6	R1/4	3805 06 13
8	R1/8	3805 08 10
8	R1/4	3805 08 13
8	R3/8	3805 08 17
10	R1/4	3805 10 13
10	R3/8	3805 10 17
12	R1/4	3805 12 13
12	R3/8	3805 12 17
12	R1/2	3805 12 21

3889 Угольники ввертные, наружная трубная коническая резьба



20 бар, макс.

∅D	C	Код для заказа
4	R1/8	3889 04 10
4	R1/4	3889 04 13
6	R1/8	3889 06 10
6	R1/4	3889 06 13
8	R1/8	3889 08 10
8	R1/4	3889 08 13
8	R3/8	3889 08 17
10	R1/4	3889 10 13
10	R3/8	3889 10 17
12	R1/4	3889 12 13
12	R3/8	3889 12 17
12	R1/2	3889 12 21

3801 Штуцера ввертные, наружная трубная цилиндрическая резьба



∅D	C	Код для заказа
4	M5 x 0.8	3801 04 19
4	G1/8	3801 04 10
6	M5 x 0.8	3801 06 19
6	G1/8	3801 06 10
6	G1/4	3801 06 13
8	G1/8	3801 08 10
8	G1/4	3801 08 13
8	G3/8	3801 08 17
10	G1/4	3801 10 13
10	G3/8	3801 10 17
12	G1/4	3801 12 13
14	G3/8	3801 12 17

3802 Угольники проходные



∅D	Код для заказа
4	3802 04 00
6	3802 06 00
8	3802 08 00
10	3802 10 00
12	3802 12 00

3804 Тройники проходные



∅D	Код для заказа
4	3804 04 00
6	3804 06 00
8	3804 08 00
10	3804 10 00
12	3804 12 00

3879 Угольники ввертные, наружная трубная цилиндрическая резьба



20 бар, макс.

∅D	C	Код для заказа
4	G1/8	3879 04 10
4	G1/4	3879 04 13
6	G1/8	3879 06 10
6	G1/4	3879 06 13
8	G1/8	3879 08 10
8	G1/4	3879 08 13
8	G3/8	3879 08 17
10	G1/4	3879 10 13
10	G3/8	3879 10 17
12	G1/4	3879 12 13
12	G3/8	3879 12 17
12	G1/2	3879 12 21

3806 Соединения прямые, проходные



∅D	Код для заказа
4	3806 04 00
6	3806 06 00
8	3806 08 00
10	3806 10 00
12	3806 12 00

3866 Соединения переходные на меньший диаметр, с ниппелем



∅D1	∅D2	Код для заказа
4	6	3866 04 06
4	8	3866 04 08
6	8	3866 06 08
6	10	3866 06 10
8	10	3866 08 10
8	12	3866 08 12
10	12	3866 10 12

3816 Соединения переборочные, проходные



IP51

∅D	Код для заказа
4	3816 04 00
6	3816 06 00
8	3816 08 00
10	3816 10 00
12	3816 12 00

Арматура функциональная из нержавеющей стали

7810 Регуляторы расхода ввертные, трубная цилиндрическая резьба – для выпускной линии (A)



от 0° до +70°C
от 1 до 10 бар

C1	Код для заказа
M5 x 0.8	7810 19 19
G1/8	7810 10 10
G1/4	7810 13 13
G3/8	7810 17 17
G1/2	7810 21 21

7899 Клапаны быстроразгрузочные, двойная внутренняя трубная цилиндрическая резьба



от -10° до +120°C (1/8, 1/4)
от -20° до +80°C (3/8, 1")
от 2 до 10 бар

C	⊗	Код для заказа
G1/8	7	7899 00 10
G1/4	7	7899 00 13
G3/8	9	7899 00 17
G1/2	12	7899 00 21
G3/4	18	7899 00 27
G1"	18	7899 00 34

7812 Регуляторы расхода ввертные, трубная цилиндрическая резьба – реверсивные (C)



от 0° до +70°C
от 1 до 10 бар

C1	Код для заказа
M5 x 0.8	7812 19 19
G1/8	7812 10 10
G1/4	7812 13 13
G3/8	7812 17 17
G1/2	7812 21 21

0682 Глушители ввертные, наружная трубная цилиндрическая резьба



от -20° до +180°C
12 бар, макс.

C	Код для заказа
G1/8	0682 00 10
G1/4	0682 00 13
G3/8	0682 00 17
G1/2	0682 00 21
G3/4	0682 00 27

7820 Регуляторы расхода для монтажа в линию, резьбовые соединения, трубная цилиндрическая резьба, регулировка в одном направлении (A)



от -15° до +120°C
от 1 до 16 бар

C	⊗	Код для заказа
G1/8	7	7820 00 10
G1/4	7	7820 00 13
G3/8	9	7820 00 17
G1/2	12	7820 00 21

7822 Регуляторы расхода для монтажа в линию, резьбовые соединения, трубная цилиндрическая резьба, реверсивные (C)



от -15° до +120°C
от 1 до 40 бар

C	⊗	Код для заказа
G1/8	7	7822 00 10
G1/4	7	7822 00 13
G3/8	9	7822 00 17
G1/2	12	7822 00 21

4890 Клапаны обратные: внутренняя – внутренняя трубная цилиндрическая резьба



от -20° до +180°C
от 0,5 до 40 бар

C	⊗	Код для заказа
G1/8	10	4890 10 10
G1/4	10	4890 13 13
G3/8	15	4890 17 17
G1/2	15	4890 21 21
G3/4	20	4890 27 27
G1"	25	4890 34 34

Арматура из нержавеющей стали

от -20°C до +180°C
150 бар, макс.

1843 Угольники проходные, внутренняя трубная цилиндрическая резьба



C	Код для заказа
G1/8	1843 10 10
G1/4	1843 13 13
G3/8	1843 17 17
G1/2	1843 21 21

1864 Штуцера проходные: наружная коническая дюймовая резьба – внутренняя трубная цилиндрическая резьба



C1	C2	Код для заказа
1/8	G1/8	1864 11 10
1/4	G1/4	1864 14 13
3/8	G3/8	1864 18 17
1/2	G1/2	1864 22 21

1844 Угольники ввертные проходные: наружная резьба – трубная цилиндрическая резьба



C1	C2	Код для заказа
G1/8	R1/8	1844 10 10
G1/4	R1/4	1844 13 13
G3/8	R3/8	1844 17 17
G1/2	R1/2	1844 21 21

1867 Штуцер проходной: наружная трубная коническая резьба – внутренняя коническая дюймовая резьба



C1	C2	Код для заказа
R1/8	1/8	1867 10 11
R1/4	1/4	1867 13 14
R3/8	3/8	1867 17 18
R1/2	1/2	1867 21 22

1845 Тройники проходные равнобедренные, внутренняя трубная цилиндрическая резьба



C	Код для заказа
G1/8	1845 10 10
G1/4	1845 13 13
G3/8	1845 17 17
G1/2	1845 21 21

1863 Штуцера переходные, на меньший диаметр: трубная коническая резьба – внутренняя трубная цилиндрическая резьба



C1	C2	Код для заказа
R1/4	G1/8	1863 13 10
R3/8	G1/8	1863 17 10
R3/8	G1/4	1863 17 13
R1/2	1/4	1863 21 13
R1/2	3/8	1863 21 17

1855 Муфты, внутренняя двойная трубная цилиндрическая резьба



C	Код для заказа
G1/8	1855 10 10
G1/4	1855 13 13
G3/8	1855 17 17
G1/2	1855 21 21

1823 Штуцера ввертные с наконечником для резинового шланга, наружная трубная коническая резьба



∅D	C	Код для заказа
7	R1/8	1823 07 10
7	R1/4	1823 07 13
10	R1/4	1823 10 13
10	R3/8	1823 10 17
13	R3/8	1823 13 17
16	R1/2	1823 16 21

1817 Штуцера переборочные, трубная цилиндрическая резьба



C	Код для заказа
G1/8	1817 00 10
G1/4	1817 00 13
G3/8	1817 00 17
G1/2	1817 00 21

0285 Пробки с головкой под торцевой шестигранный ключ, трубная коническая резьба



C	Код для заказа
R1/8	0285 10 00
R1/4	0285 13 00
R3/8	0285 17 00
R1/2	0285 21 00
R3/4	0285 27 00

Трубопроводы пневмолиний

от -20°C до +80°C
35 бар, макс.

1025P Трубки полиамидные полужёсткие, бухта 25 м



внешний диаметр трубы мм	внутренний диаметр трубы мм	R минимальный радиус сгиба трубы при температуре окружающей среды в мм	Код для заказа
4	2.7	30	1025P04 00 27
4	2.7	30	1025P04 01 27
4	2.7	30	1025P04 02 27
4	2.7	30	1025P04 03 27
4	2.7	30	1025P04 04 27
4	2.7	30	1025P04 05 27
4	2.7	30	1025P04 06 27
6	4	35	1025P06 00
6	4	35	1025P06 01
6	4	35	1025P06 02
6	4	35	1025P06 03
6	4	35	1025P06 04
6	4	35	1025P06 05
6	4	35	1025P06 06
8	6	55	1025P08 00
8	6	55	1025P08 01
8	6	55	1025P08 02
8	6	55	1025P08 03
8	6	55	1025P08 04
8	6	55	1025P08 05
8	6	55	1025P08 06
10	7.5	75	1025P10 00 75
10	7.5	75	1025P10 01 75
10	7.5	75	1025P10 04 75
12	9	75	1025P12 00 09
12	9	75	1025P12 01 09
12	9	75	1025P12 04 09
14	11	100	1025P14 00 11
14	11	100	1025P14 01 11
14	11	100	1025P14 04 11

2005P-2010P Трубки полиамидные полужёсткие, катушки 500 или 1000 м



внешний диаметр трубы мм	внутренний диаметр трубы мм	R минимальный радиус сгиба трубы при температуре окружающей среды в мм	Код для заказа
4	2.7	30	2010P04 00 27
4	2.7	30	2010P04 01 27
4	2.7	30	2010P04 04 27
6	4	35	2010P06 00
6	4	35	2010P06 01
6	4	35	2010P06 04
8	6	55	2005P08 00
8	6	55	2005P08 01
8	6	55	2005P08 04
10	8	90	2005P10 00
10	8	90	2005P10 01
10	8	90	2005P10 04

1010P Шланги многоканальные полиамидные полужёсткие



внешний диаметр ПВХ-оболочки мм	внешний диаметр x мвнутренний диаметр полужесткого нейлона мм	R минимальный радиус кривизны при 20°C	Число каналов	Код для заказа
13.5	4 x 2.7	35	4	1010P04 00M04
16	4 x 2.7	45	7	1010P04 00M07
18.5	6 x 4	55	4	1010P06 00M04
22	6 x 4	60	7	1010P06 00M07
19.2	8 x 6	45	2	1010P08 00M2

1100P Трубки полиамидные полужёсткие, бухта 100 м



внешний диаметр трубы мм	внутренний диаметр трубы мм	R минимальный радиус сгиба трубы при температуре окружающей среды в мм	Код для заказа
4	2.7	30	1100P04 00 27
4	2.7	30	1100P04 01 27
4	2.7	30	1100P04 02 27
4	2.7	30	1100P04 03 27
4	2.7	30	1100P04 04 27
4	2.7	30	1100P04 05 27
4	2.7	30	1100P04 06 27
6	4	35	1100P06 00
6	4	35	1100P06 01
6	4	35	1100P06 02
6	4	35	1100P06 03
6	4	35	1100P06 04
6	4	35	1100P06 05
6	4	35	1100P06 06
8	6	55	1100P08 00
8	6	55	1100P08 01
8	6	55	1100P08 02
8	6	55	1100P08 03
8	6	55	1100P08 04
8	6	55	1100P08 05
8	6	55	1100P08 06
10	7.5	75	1100P10 00 75
10	7.5	75	1100P10 01 75
10	7.5	75	1100P10 04 75
12	9	75	1100P12 00 09
12	9	75	1100P12 01 09
12	9	75	1100P12 04 09
14	12	100	1100P14 00
14	12	100	1100P14 01
14	12	100	1100P14 04

Pneumatic Tubing

-20°C to +70°C
9 бар max.

1025U Трубки полиуретановые гибкие, бухта 25 м



внешний диаметр трубы мм	внутренний диаметр трубы мм	Минимальный радиус сгиба трубы при температуре окружающей среды в мм		Код для заказа
		Полиэстер	Полиэстер	
4	2.5	10		1025U04 01
4	2.5	10		1025U04 02
4	2.5	10		1025U04 03
4	2.5	10		1025U04 04
4	2.5	10		1025U04 05
4	2.5	10		1025U04 06
4	2.5	10	10	1025U04R08
6	4	15		1025U06 01
6	4	15		1025U06 02
6	4	15		1025U06 03
6	4	15		1025U06 04
6	4	15		1025U06 05
6	4	15		1025U06 06
6	4	15	20	1025U06R08
8	5.5	20		1025U08 01
8	5.5	20		1025U08 02
8	5.5	20		1025U08 03
8	5.5	20		1025U08 04
8	5.5	20		1025U08 05
8	5.5	20		1025U08 06
8	5.5	20	25	1025U08 R08
10	7	25		1025U10 01
10	7	25		1025U10 04
10	7	25	35	1025U10 R08
12	8	35		1025U12 01
12	8	35		1025U12 04
12	8	35	40	1025U12R08
14	9.5	45		1025U14 01 95
14	9.5	45		1025U14 04 95
14	9.5	45	50	1025U14R08 95

1100U Трубки полиуретановые гибкие, бухта 100 м



внешний диаметр трубы мм	внутренний диаметр трубы мм	Минимальный радиус сгиба трубы при температуре окружающей среды в мм		Код для заказа
		Полиэстер	Полиэстер	
4	2.5	10		1100U04 01
4	2.5	10		1100U04 02
4	2.5	10		1100U04 03
4	2.5	10		1100U04 04
4	2.5	10		1100U04 05
4	2.5	10		1100U04 06
4	2.5	10	10	1100U04R08
6	4	15		1100U06 01
6	4	15		1100U06 02
6	4	15		1100U06 03
6	4	15		1100U06 04
6	4	15		1100U06 05
6	4	15		1100U06 06
6	4	15	20	1100U06R08
8	5.5	20		1100U08 01
8	5.5	20		1100U08 02
8	5.5	20		1100U08 03
8	5.5	20		1100U08 04
8	5.5	20		1100U08 05
8	5.5	20		1100U08 06
8	5.5	20	25	1100U08R08
10	7	25		1100U10 01
10	7	25		1100U10 04
10	7	25	35	1100U10R08
12	8	35		1100U12 01
12	8	35		1100U12 04
12	8	35	40	1100U12R08
14	9.5	45		1100U14 01 95
14	9.5	45		1100U14 04 95
14	9.5	45	50	1100U14R08 95

2003U-2005U-2010U Трубки полиуретановые, катушки 300 м, 500 или 1000 м



внешний диаметр трубы мм	внутренний диаметр трубы мм	Минимальный радиус сгиба трубы при температуре окружающей среды в мм		Код для заказа
		Полиэстер	Полиэстер	
4	2.730			2010U0401
4	2.730			2010U0404
6	435			2010U0601
6	435			2010U0604
8	6	55		2005U08R08
8	655			2005U0801
8	655			2005U0804
10	8	90		2005U10R08
10	8	90		2005U1001
10	8	90		2005U1004

1100U Трубки полиуретановые антистатические



Электросопротивление: 10³ to 10⁶ Ω

внешний диаметр трубы мм	внутренний диаметр трубы мм	R минимальный радиус сгиба трубы при 20°C в мм	Код для заказа
4	2.5	10	1100U04A01
6	4	15	1100U06A01
8	5.5	25	1100U08A01
10	7	35	1100U10A01
12	8	45	1100U12A01

Трубопроводы пневмолиний

от -20°C до +70°C
9 бар, макс.

1420U Трубки двойные полиуретановые гибкие

внешний диаметр трубы мм	внутренний диаметр трубы мм	R минимальный радиус сгиба трубы при 20°C в мм	Код для заказа
4	2.5	10	1420U04 11
4	2.5	10	1420U04 44
4	2.5	10	1420U04 41
6	4	15	1420U06 11
6	4	15	1420U06 44
6	4	15	1420U06 41
8	5.5	20	1420U08 11
8	5.5	20	1420U08 44
8	5.5	20	1420U08 41

1025U Трубки полиуретановые однослойные антистатические, бухта 25 м

внешний диаметр трубы мм	внутренний диаметр трубы мм	R минимальный радиус сгиба трубы при 20°C в мм	Код для заказа
4	2.5	10	1025U04K01
6	4	15	1025U06K01
8	5.5	20	1025U08K01
10	7	25	1025U10K01
12	8	35	1025U12K01

1460U Трубки витые полиуретановые, без разъемов, длиной 2 м

внешний диаметр трубы мм	внутренний диаметр трубы мм	Код для заказа
8	5	1460U08 04
10	7	1460U10 04
12	8	1460U12 04

1461U Трубки витые полиуретановые без разъемов длиной 4 м

внешний диаметр трубы мм	внутренний диаметр трубы мм	Код для заказа
8	5	1461U08 04
10	7	1461U10 04
12	8	1461U12 04

1462U Трубки витые полиуретановые без разъемов, длиной 6 м

внешний диаметр трубы мм	внутренний диаметр трубы мм	Код для заказа
8	5	1462U08 04
10	7	1462U10 04
12	8	1462U12 04

0694 Фитинги быстроразъемные с защитной пружиной, трубная цилиндрическая резьба

ØD	C	Код для заказа
8	G1/4	0694 08 13
10	G1/4	0694 10 13
12	G3/8	0694 12 17

1470U Трубки витые полиуретановые длиной 2 м, с резьбовым соединением, трубная коническая резьба

внешний диаметр трубы мм	внутренний диаметр трубы мм	трубная коническая резьба	Код для заказа
8	5	R1/4	1470U08 03 13
8	5	R1/4	1470U08 04 13
8	5	R1/4	1470U08 05 13

1471U Трубки витые полиуретановые длиной 4 м, с резьбовым соединением, трубная коническая резьба

внешний диаметр трубы мм	внутренний диаметр трубы мм	трубная коническая резьба	Код для заказа
8	5	R1/4	1471U08 03 13
8	5	R1/4	1471U08 04 13
8	5	R1/4	1471U08 05 13

1472U Трубки витые полиуретановые длиной 6 м с резьбовым соединением, трубная коническая резьба

внешний диаметр трубы мм	внутренний диаметр трубы мм	трубная коническая резьба	Код для заказа
8	5	R1/4	1472U08 03 13
8	5	R1/4	1472U08 04 13
8	5	R1/4	1472U08 05 13

1025V Шланги ПВХ оплетенные, бухта 25 м

o.d. tubing мм	i.d. tubing мм	R minimum bend radius for tube at 20°C in мм	Код для заказа
8	4	10	1025V08 00 04
11	6	12	1025V11 00 06
13	7	14	1025V13 00 07
14	8	16	1025V14 00 08
16	10	25	1025V16 00 10
18	12	30	1025V18 00 12
23	15	40	1025V23 00 15
26	19	60	1025V26 00 19

от 0° до +70°C
15 бар

Трубопроводы пневмолиний

1005Т Трубки фторопластовые FEP 140, бухта 5 м



от -40°C до +150°C
37 бар, макс.

внешний диаметр трубы мм	внутренний диаметр трубы мм	Минимальный радиус сгиба трубы при температуре окружающей среды в мм	Код для заказа
4	2.5	40	1005T04 00 25
6	4	50	1005T06 00
8	6	70	1005T08 00
10	8	120	1005T10 00
12	10	180	1005T12 00

1025Т Трубки фторопластовые FEP 140, бухта 25 м



от -40°C до +150°C
37 бар, макс.

внешний диаметр трубы мм	внутренний диаметр трубы мм	Минимальный радиус сгиба трубы при температуре окружающей среды в мм	Код для заказа
4	2.5	40	1025T04 00 25
6	4	50	1025T06 00
8	6	70	1025T08 00
10	8	120	1025T10 00
12	10	180	1025T12 00

1040Н Шланги самозакрепляющиеся, в бухтах 40 м



-20°C to +100°C
16 бар max.

DN	внутренний диаметр трубы мм	R минимальный радиус сгиба трубы при 20°C в мм	Код для заказа
6	6.3	60	1040H56 02
6	6.3	60	1040H56 03
8	9.5	70	1040H60 02
8	9.5	70	1040H60 03
12	12.7	120	1040H62 02
12	12.7	120	1040H62 03
16	15.9	140	1040H66 02
16	15.9	140	1040H66 03
20	19.1	170	1040H69 02
20	19.1	170	1040H69 03

1080Н Шланги самозакрепляющиеся, в бухтах 80 м



от -20°C до +100°C
16 бар, макс.

DN	внутренний диаметр трубы мм	R минимальный радиус сгиба трубы при 20°C в мм	Код для заказа
16	15.9	140	1080H66 02
16	15.9	140	1080H66 03
20	19.1	170	1080H69 02
20	19.1	170	1080H69 03

1100Н Шланги самозакрепляющиеся, в бухтах 100 м



от -20°C до +100°C
16 бар, макс.

DN	внутренний диаметр трубы мм	R минимальный радиус сгиба трубы при 20°C в мм	Код для заказа
6	6.3	60	1100H56 02
6	6.3	60	1100H56 03
8	9.5	70	1100H60 02
8	9.5	70	1100H60 03
12	12.7	120	1100H62 02
12	12.7	120	1100H62 03

3000 Труборез



Код для заказа

3000 71 00

3000 71 11 Труборез



Код для заказа

3000 71 11

Скобы-держатели трубные



∅D	Код для заказа
4	CLIP 04 00
6	CLIP 06 00
8	CLIP 08 00
10	CLIP 10 00
12	CLIP 12 00
14	CLIP 14 00

Арматура стыковочная безопасная проход 5,5 мм – профиль ISO B6

от -20°C до +60°C
16 бар, макс.
ISO 4414

9405U Гнезда, наружная трубная коническая резьба



C	Код для заказа
R1/4	9405U06 13
R3/4	9405U06 17
R1/2	9405U06 21

9087U Штекеры, наружная трубная цилиндрическая резьба



C	Код для заказа
G1/4	9087U06 13
G1/8	9087U06 17
G1/2	9087U06 21

9414U Гнезда, внутренняя трубная цилиндрическая резьба



C	Код для заказа
G1/4	9414U06 13
G3/8	9414U06 17
G1/2	9414U06 21

9086 Штекеры, внутренняя трубная цилиндрическая резьба



C	Код для заказа
G1/4	9086 23 13
G3/8	9086 23 17
G1/2	9086 23 21

9421U Гнезда со штуцером под шланг



∅D	Код для заказа
6	9421U06 06
8	9421U06 08
10	9421U06 10

9094U Штекеры со штуцером под шланг



∅D	Код для заказа
6	9094U06 06
8	9094U06 08
10	9094U06 10

9416U Гнездо переборочное, внутренняя трубная цилиндрическая резьба



C	Код для заказа
G1/4	9416U06 13

9080U Штекеры под выходное соединение с LF3000 и защитной пружиной



∅D	Код для заказа
8	9080U06 08
10	9080U06 10

9410U Гнезда под выходное соединение с LF3000 и защитной пружиной



∅D	Код для заказа
8	9410U06 08
10	9410U06 10

9414U Гнезда сдвоенные Y-образные, внутренняя трубная цилиндрическая резьба



C	Код для заказа
G3/8	9440U06 17

Арматура стыковочная безопасная проход 8 мм – профиль ISO B8

от -20°C до +60°C
16 бар, макс.
ISO 4414

9405U Гнезда, наружная трубная коническая резьба



C	Код для заказа
G1/4	9405U08 13
G3/4	9405U08 17
G1/2	9405U08 21

9087U Штекеры, наружная трубная цилиндрическая резьба



C	Код для заказа
G1/4	9087U08 13
G3/8	9087U08 17
G1/2	9087U08 21

9414U Гнезда, внутренняя трубная цилиндрическая резьба



C	Код для заказа
G1/4	9414U08 13
G3/4	9414U08 17
G1/2	9414U08 21

9086 Штекеры, внутренняя трубная цилиндрическая резьба



C	Код для заказа
G1/4	9086 30 13
G3/8	9086 30 17
G1/2	9086 30 21

9421U Гнезда со штуцером под шланг



∅D	Код для заказа
8	9421U08 08
10	9421U08 10
13	9421U08 13

9094U Штекеры со штуцером под шланг



∅D	Код для заказа
8	9094U08 08
10	9094U08 10
13	9094U08 13

9416U Гнезда переборочные, внутренняя трубная цилиндрическая резьба



C	Код для заказа
G3/8	9416U08 17

9080U Штекеры с выходным отверстием под LF3000 и защитной пружиной



∅D	Код для заказа
10	9080U08 10
12	9080U08 12

9410U Гнезда с выходным отверстием под LF3000 и защитной пружиной



∅D	Код для заказа
10	9410U08 10
12	9410U08 12

9440U Гнезда сдвоенные Y-образные, внутренняя трубная цилиндрическая резьба



C	Код для заказа
G1/2	9440U08 21

Арматура стыковочная безопасная проход 7,2 мм – евро-профиль

от -20°C до +60°C
16 бар, макс.
ISO 4414

9401E Гнезда, наружная трубная цилиндрическая резьба



C	Код для заказа
G1/4	9401E07 13
G3/8	9401E07 17
G1/2	9401E07 21

9087E Штекеры, наружная трубная цилиндрическая резьба



C	Код для заказа
G1/4	9087E07 13
G3/8	9087E07 17
G1/2	9087E07 21

9414E Гнезда, внутренняя трубная цилиндрическая резьба



C	Код для заказа
G1/4	9414E07 13
G3/8	9414E07 17
G1/2	9414E07 21

9086 Штекеры, внутренняя трубная цилиндрическая резьба



C	Код для заказа
G1/4	9086 25 13
G3/8	9086 25 17
G1/2	9086 25 21

9421E Гнезда со штуцером под шланг



∅D	Код для заказа
8	9421E07 08
10	9421E07 10
13	9421E07 13

9094E Штекеры со штуцером под шланг



∅D	Код для заказа
8	9094E07 08
10	9094E07 10
13	9094E07 13

9416E Гнездо переборочное, внутренняя трубная цилиндрическая резьба



C	Код для заказа
G3/8	9416E07 17

9080E Штекеры с выходным отверстием под LF3000 и защитной пружиной



∅D	Код для заказа
10	9080E07 10
12	9080E07 12

9410E Гнезда с выходным отверстием под LF3000 и защитной пружиной



∅D	Код для заказа
10	9410E07 10
12	9410E07 12

9440E Гнезда сдвоенные Y-образные, внутренняя трубная цилиндрическая резьба



C	Код для заказа
G1/2	9440E07 21

Арматура стыковочная безопасная проход 7,2 мм – профиль ARO

от -20°C до +60°C
16 бар, макс.
ISO 4414

9401A Гнезда, наружная трубная цилиндрическая резьба



C	Код для заказа
G1/4	9401A06 13
G3/8	9401A06 17
G1/2	9401A06 21

9087A Штекеры, наружная трубная цилиндрическая резьба



C	Код для заказа
G1/4	9087A06 13
G3/8	9087A06 17
G1/2	9087A06 21

9414A Гнезда, внутренняя трубная цилиндрическая резьба



C	Код для заказа
G1/4	9414A06 13
G3/8	9414A06 17
G1/2	9414A06 21

9086 Штекеры, внутренняя трубная цилиндрическая резьба



C	Код для заказа
G1/4	9086 22 13
G3/8	9086 22 17
G1/2	9086 22 21

9421A Гнезда со штуцером под шланг



∅D	Код для заказа
6	9421A06 06
8	9421A06 08
10	9421A06 10

9094A Штекеры со штуцером под шланг



∅D	Код для заказа
6	9094A06 06
8	9094A06 08
10	9094A06 10

9416A Гнезда переборочные, внутренняя трубная цилиндрическая резьба



C	Код для заказа
G1/4	9416A 06 13

9080A Штекер с выходным отверстием под LF3000 и защитной пружиной



∅D	Код для заказа
8	9080A06 08
10	9080A06 10

9410A Гнездо с выходным отверстием под LF3000 и защитной пружиной



∅D	Код для заказа
8	9410A06 08
10	9410A06 10

9440A Гнезда сдвоенные Y-образные, внутренняя трубная цилиндрическая резьба



C	Код для заказа
G3/8	9440A06 17

Сопла распылителей

от -15°C до +50°C
10 бар, макс.
OSHA & CE

0659 Распылитель стандартный с угловым соплом, трубная цилиндрическая резьба



C	Код для заказа
G1/4	0659 00 13

0656 Распылитель с пропорциональным регулированием, с нижним соединительным элементом, трубная цилиндрическая резьба



C	Код для заказа
G1/4	0656 66 13

0652 Распылитель с пропорциональным регулированием, с нижним соединительным элементом, трубная цилиндрическая резьба



C	Код для заказа
G1/4	0652 66 13

0654 Распылитель безопасный с угловым соплом, трубная цилиндрическая резьба



C	Код для заказа
G1/4	0654 00 13

0657 Распылитель с пропорциональным регулированием, с верхним соединительным элементом, трубная цилиндрическая резьба



C	Код для заказа
G1/4	0657 66 13

0655 Распылитель с пропорциональным регулированием, с верхним соединительным элементом, трубная цилиндрическая резьба



C	Код для заказа
G1/4	0655 66 13

0690 Сопло стандартное



∅D	C	Код для заказа
2.5	M12 x 1,25	0690 01 00

0690 Сопло трубчатое прямое длинное



∅D	C	Код для заказа
2.5	M12 x 1,25	0690 03 00

0690 Сопло с воздушным экраном



∅D	C	Код для заказа
2	M12 x 1,25	0690 09 00

0623 Распылитель воздушный с рычажным приводом со сменными соплами



∅D	C	Код для заказа
2	G1/4	0623 10 35

0690 Сопло трубчатое угловое длинное



∅D	C	Код для заказа
2.5	M12 x 1,25	0690 05 00

0690 Сопло с эффектом флотации



C	Код для заказа
M12 x 1,25	0690 08 00

0690 Сопло нагнетательное



∅D	C	Код для заказа
2.5	M12 x 1,25	0690 10 00

Клапаны воздушные шаровые и регулирующие

0402 Клапаны шаровые стандартные для монтажа в линию – двойная внутренняя трубная цилиндрическая резьба



от -20° до +80°C
40 бар

C	DN	Код для заказа
G1/8	4	0402 04 10
G1/8	7	0402 07 10
G1/4	7	0402 07 13
G3/4	10	0402 10 17
G1/2	13	0402 13 21
G3/4	20	0402 20 27
G1"	23	0402 23 34

0439 Клапаны шаровые с блокировкой, с отверстием, двойная внутренняя трубная цилиндрическая резьба



от -20° до +80°C
40 бар

∅D	C	Код для заказа
4	G1/8	0439 04 10
7	G1/4	0439 07 13
10	G3/8	0439 10 17
13	G1/2	0439 13 21
18	G3/4	0439 18 27
23	G1"	0439 23 34

0401 Клапаны шаровые стандартные для монтажа в линию, наружная – внутренняя трубная цилиндрическая резьба



от -20° до +80°C
40 бар

∅D	C	Код для заказа
4	G1/8	0401 04 10
7	G1/4	0401 07 13
10	G3/8	0401 10 17
13	G1/2	0401 13 21
18	G3/4	0401 18 27
23	G1"	0401 23 34

0448 Клапаны переборочные, внутренняя трубная цилиндрическая резьба, прямоугольное расположение отверстий



от -20° до +80°C
40 бар

∅D	C	Код для заказа
4	G1/8	0448 04 10
6	G1/4	0448 06 13
9	G3/8	0448 09 17
12	G1/2	0448 12 21

4902 Клапаны шаровые для монтажа в линию, фторопластовое исполнение, трубная цилиндрическая резьба



от -20° до +130°C
30 бар

C	DN	PN	Код для заказа
G1/4	10	30	4902 10 13
G3/8	10	30	4902 10 17
G1/2	15	30	4902 15 21
G3/4	20	30	4902 20 27
G2.1/2	25	30	4902 25 34
G2.1/2	32	25	4902 32 42
G2.1/2	40	25	4902 40 49
G2.1/2	50	25	4902 50 48
G2.1/2	65	25	4902 65 47
G3"	80	25	4902 80 46
G4"	100	25	4902 01 45

0438 Клапаны шаровые с блокировкой двунаправленные с 3 отверстиями, внутренняя трубная цилиндрическая резьба



от -20° до +80°C
40 бар

∅D	C	Код для заказа
9	G3/8	0438 09 17
12	G1/2	0438 12 21
18	G3/4	0438 18 27
23	G1"	0438 23 34

0492 Клапаны с двойной внутренней резьбой



от -20° до +80°C
12 бар

C	DN	Код для заказа
G1/4	4	0492 04 13
G1/4	4	0492 04 13 64
G3/8	7	0492 07 17
G1/2	10	0492 10 21
G3/4	13	0492 13 27

0489 Клапаны шаровые с отверстием для монтажа в линию, трубная цилиндрическая резьба, с резьбовым выпускным отверстием



от -20° до +80°C
40 бар

∅D	C	Код для заказа
7	G1/4	0489 07 13
10	G3/8	0489 10 17
13	G1/2	0489 13 21
18	G3/4	0489 18 27
23	G1"	0489 23 34

0491 Клапаны: наружная – внутренняя трубная цилиндрическая резьба



от -20° до +80°C
12 бар

C	DN	Код для заказа
G1/4	4	0491 04 13
G1/4	4	0491 04 13 64
G3/8	7	0491 07 17
G1/2	10	0491 10 21
G3/4	13	0491 13 27

0449 Клапаны шаровые с отверстием, для монтажа в линию, трубная цилиндрическая резьба, переборочные



от -20° до +80°C
40 бар

∅D	C	Код для заказа
7	G1/4	0449 07 13
10	G3/8	0449 10 17
13	G1/2	0449 13 21

Клапаны воздушные шаровые и регулирующие

0469 Клапаны шаровые с отверстием, двойная внутренняя трубная цилиндрическая резьба



от -20° до +80°C
40 бар

∅D	C	Код для заказа
4	G1/8	0469 04 10
7	G1/4	0469 07 13
10	G3/8	0469 10 17
13	G1/2	0469 13 21
18	G3/4	0469 18 27
23	G1"	0469 23 34

4298 Клапаны электромагнитные миниатюрные, 1 Вт; 1,2 ВА



Напряжение	Код для заказа
24 В ----	4298 01 01
24 В ~	4298 01 02
110 В ~	4298 02 01
220 В ~	4298 02 02

4810 Клапаны шаровые, двойная внутренняя трубная цилиндрическая резьба



C	DN	PN	Код для заказа
G1/4	8	64	4810 08 13
G3/8	10	64	4810 10 17
G1/2	15	64	4810 15 21
G3/4	20	40	4810 20 27
G1"	25	40	4810 25 34

4298 Основание стандарта Namur для электромагнитного управляющего клапана



C	Код для заказа
M5 x 0.8	4298 00 01

4202 Клапан осевого потока, нормально закрытый, двойная внутренняя трубная цилиндрическая резьба, фторэластомерное уплотнение



от -20° до +135°C
10 бар

C	DN	Код для заказа
G3/8	10	4202 10 17 20
G1/2	15	4202 15 21 20
G3/4	20	4202 20 27 20
G1"	25	4202 25 34 20
G1"1/4	32	4202 32 42 20
G1"1/2	40	4202 40 49 20
G2"	50	4202 50 48 20

Шаровые клапаны универсальный серий могут быть приспособлены для различного применения с использованием полустандартных исполнений

4212 Клапан осевого потока, нормально открытый, двойная внутренняя трубная цилиндрическая резьба, фторэластомерное уплотнение



от -20° до +135°C
8 бар

C	DN	Код для заказа
G3/8	10	4212 10 17 20
G1/2	15	4212 15 21 20
G3/4	20	4212 20 27 20
G1"	25	4212 25 34 20
G1"1/4	32	4212 32 42 20
G1"1/2	40	4212 40 49 20
G2"	50	4212 50 48 20

4222 Клапан осевого потока, двухстороннего действия, двойная внутренняя трубная цилиндрическая резьба, фторэластомерное уплотнение



от -20° до +135°C
10 бар

∅D	C	Код для заказа
10	G3/8	4222 10 17 20
15	G1/2	4222 15 21 20
20	G3/4	4222 20 27 20
25	G1"	4222 25 34 20
32	G1.1/4"	4222 32 42 20
40	G1.1/2"	4222 40 49 20
50	G2"	4222 50 48 20

Серия Rectus 21KA - DN 5.0

Миниатюрные промышленные соединения, самые популярные в мире. Скорость потока для жидкостей и газов выше среднего. Широкая номенклатура исполнений с различными материалами и вариантами клапана.

Преимущества

- Позволяют работать одной рукой
- Малые габаритные размеры
- Взаимозаменяемость всех версий

График расхода воздуха

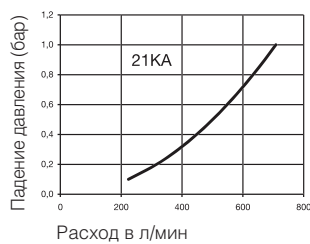

Рабочее давление

Давления насыщения = 35 бар, макс. статическое рабочее давление с запасом прочности 4 к 1.

Рабочая температура*

от -20°C до +100°C (Бутадиен-нитрильный каучук) в зависимости от технологической среды. *Для температур ниже -20°C и выше +100°C доступны специальные уплотнения под заказ.

Материал

Соединение

Обратный корпус	Латунь
Корпус клапана	Латунь
Втулка	Алюминий, elox.
Клапан	Латунь
Пружина и блокирующее кольцо	AISI 301
Блокирующие шары	AISI 420
Уплотнения	Бутадиен-нитрильный каучук
Штекер	Латунь

Соединения – наружная трубная цилиндрическая резьба

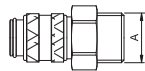

Резьба А	Код для заказа	Кол-во в коробке
1/8"	21KAAW10MPXS_99	20
1/4"	21KAAW13MPXS_99	20

Штекеры – наружная трубная цилиндрическая резьба

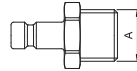

Резьба А	Код для заказа	Кол-во в коробке
1/8"	21SFAW10MXX	20
1/4"	21SFAW13MXX	20

Соединения – внутренняя трубная цилиндрическая резьба

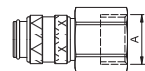

Резьба А	Код для заказа	Кол-во в коробке
1/8"	21KAIW10MPXS_99	20
1/4"	21KAIW13MPXS_99	20

Штекеры – внутренняя трубная цилиндрическая резьба

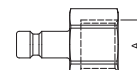

Резьба А	Код для заказа	Кол-во в коробке
1/8"	21SFIW10MXX	20

Соединения – штуцер для шланга



Резьба A	Код для заказа	Кол-во в коробке
6 мм	21KATF06MPXS_99	20
8 мм	21KATF08MPXS_99	20

Штекеры – штуцер для шланга



Резьба A	Код для заказа	Кол-во в коробке
6 мм	21SFTF06MXX	20
8 мм	21SFTF08MXX	20

Штекеры – соединение с пластиковым шлангом



Резьба A	Код для заказа	Кол-во в коробке
4x6 мм	21SFKO06MXX	20
6x8 мм	21SFKO08MXX	20

Серия Rectus 17KA - DN 5.0

Промышленные соединения с английским профилем. Специально подготовлены для работы со сжатым воздухом. Латунная или стальная конструкция, в зависимости от отрасли применения. Взаимозаменяемый ниппель автомобильного типа (DN 5.0).

Преимущества

- Позволяют работать одной рукой
- Малые габаритные размеры, легкий вес
- Технология UltraFlo с клапаном с высоким расходом

График расхода воздуха

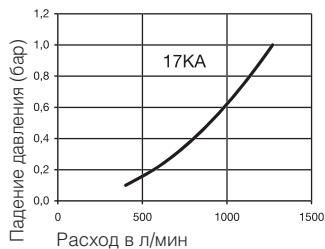

Рабочее давление

Давления насыщения = 35 бар, макс. статическое рабочее давление с запасом прочности 4 к 1.

Рабочая температура*

от -20°C до +100°C (Бутадиен-нитрильный каучук) в зависимости от технологической среды.
*Для температур ниже -20°C и выше +100°C доступны специальные уплотнения под заказ.

Материал

Соединение

Обратный корпус	Латунь никелированная
Корпус клапана	Сталь закаленная никелированная
Втулка	Сталь закаленная никелированная
Клапан	Латунь
Внутренняя втулка	Латунь
Пружинная пластина	Латунь
Пружина и блокирующее кольцо	AISI 303
Блокирующие шары	AISI 420
Уплотнения	Бутадиен-нитрильный каучук
Штекер	Сталь закаленная никелированная

Соединения – наружная трубная коническая резьба

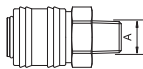

Резьба А	Код для заказа	Кол-во в коробке
1/4"	17KAAK13SPNS_99	10
3/8"	17KAAK17SPNS_99	10
1/2"	17KAAK21SPNS_99	10

Штекеры – наружная трубная коническая резьба

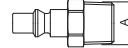

Резьба А	Код для заказа	Кол-во в коробке
1/8"	17SFAK10SXXN	20
1/4"	17SFAK13SXXN	20

Соединения – внутренняя трубная цилиндрическая резьба

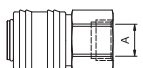

Резьба А	Код для заказа	Кол-во в коробке
1/4"	17KAIW13SPNS_99	10
1/2"	17KAIW21SPNS_99	10

Штекеры – внутренняя трубная цилиндрическая резьба

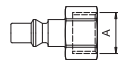

Резьба А	Код для заказа	Кол-во в коробке
1/8"	17SFIW10SXXN	20
1/4"	17SFIW13SXXN	20

Соединения – штуцер для шланга



Резьба А	Код для заказа	Кол-во в коробке
8 мм	17KATF08SPNS_99	10
10 мм	17KATF10SPNS_99	10

Штекеры – штуцер для шланга



Резьба А	Код для заказа	Кол-во в коробке
8 мм	17SFTF08SXN	20
10 мм	17SFTF10SXN	20

Серия Rectus 18KA - DN 5,5

Промышленные соединения ISO 6150 C с технологией UltraFlo. Прочная конструкция. Стальная втулка противодействует осциллирующим силам. Ограничение на эксплуатацию с жидкостями (стальная втулка/цинковый клапан отлитый под давлением).

Преимущества

- Позволяют работать одной рукой
- Конструкция, оптимизированная на большую глубину вставки
- Инновационная технология изготовления клапана с повышенным расходом

График расхода воздуха

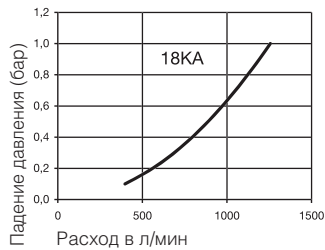

Рабочее давление

Давления насыщения = 35 бар, макс.
статическое рабочее давление с запасом прочности 4 к 1.

Рабочая температура*

от -20°C до +100°C (Бутадиен-нитрильный каучук)
в зависимости от технологической среды.
*Для температур ниже -20°C и выше +100°C
доступны специальные уплотнения под заказ.

Материал

Соединение

Обратный корпус	Латунь никелированная
Корпус клапана	Латунь никелированная
Втулка	Сталь закаленная никелированная
Клапан	Цинковое литье под давлением, никелированное
Внутренняя втулка	Латунь
Пружинная пластина	Латунь
Пружина / блокирующее кольцо	AISI 301
Блокирующие шары	AISI 420
Уплотнения	Бутадиен-нитрильный каучук
Штекер	Сталь закаленная никелированная

Соединения – наружная трубная коническая резьба

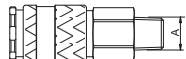

Резьба А	Код для заказа	Кол-во в коробке
1/4"	18KAAK13MPNS	5
3/8"	18KAAK17MPNS_03	5

Штекеры – наружная трубная коническая резьба



Резьба А	Код для заказа	Кол-во в коробке
1/4"	18SFAK13SXNS	20
3/8"	18SFAK17SXNS_01	5

Соединения – внутренняя трубная цилиндрическая резьба

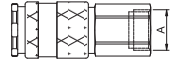

Резьба А	Код для заказа	Кол-во в коробке
1/4"	18KAIW13MPNS_01	5
3/8"	18KAIW17MPNS_02	5
1/2"	18KAIW21MPNS_01	5

Штекеры – внутренняя трубная цилиндрическая резьба



Резьба А	Код для заказа	Кол-во в коробке
1/4"	18SFIW13SXNS	20
3/8"	18SFIW17SXNS	20

Соединения – штуцер для шланга



Резьба A	Код для заказа	Кол-во в коробке
8 мм	18KATF08MPNS_03	5
10 мм	18KATF10MPNS_02	5

Штекеры – штуцер для шланга



Резьба A	Код для заказа	Кол-во в коробке
6 мм	18SFTF06SXNS	20
8 мм	18SFTF08SXNS	20
10 мм	18SFTF10SXNS	20

Серия Rectus 19KA - DN 5,5

Английский промышленный профиль с технологией UltraFlo. Компактные размеры. Прочное соединение для работы со сжатым воздухом. Стальная втулка противодействует осциллирующим силам.

Преимущества

- Позволяют работать одной рукой
- Конструкция, оптимизированная на большую глубину вставки
- Технология UltraFlo с клапаном с высоким расходом

График расхода воздуха

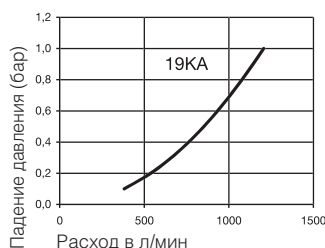

Рабочее давление

Давления насыщения = 35 бар, макс.
статическое рабочее давление с запасом прочности 4 к 1

Рабочая температура*

от -20°C до +100°C (Бутадиен-нитрильный каучук)
в зависимости от технологической среды.

*Для температур ниже -20°C и выше +100°C
доступны специальные уплотнения под заказ.

Материал

Соединение

Обратный корпус	Латунь никелированная
Корпус клапана	Латунь никелированная
Втулка	Сталь закаленная никелированная
Клапан	Цинковое литье под давлением, никелированное
Внутренняя втулка	Латунь
Пружинная пластина	Латунь
Пружина /	Латунь
Блокирующее кольцо	AISI 301
Блокирующие шары	AISI 420
Уплотнения	Бутадиен-нитрильный каучук
Штекер	Сталь закаленная никелированная

Соединения – наружная трубная коническая резьба

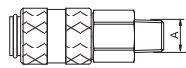

Резьба А	Код для заказа	Кол-во в коробке
1/4"	19KAAK13MPNS_99	10
3/8"	19KAAK17MPNS_99	10
1/2"	19KAAK21MPNS_99	10

Штекеры – наружная трубная коническая резьба

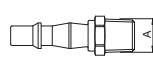

Резьба А	Код для заказа	Кол-во в коробке
1/4"	19SFAK13SXN	20
3/8"	19SFAK17SXN	20

Соединения – внутренняя трубная цилиндрическая резьба



Резьба А	Код для заказа	Кол-во в коробке
1/4"	19KAIW13MPNS_99	10
1/2"	19KAIW21MPNS_99	10

Штекеры – внутренняя трубная цилиндрическая резьба



Резьба А	Код для заказа	Кол-во в коробке
1/4"	19SFIW13SXN	20
3/8"	19SFIW17SXN	20

Соединения – штуцер для шланга

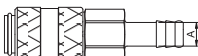

Резьба А	Код для заказа	Кол-во в коробке
8 мм	19KATF08MPNS_99	10
10 мм	19KATF10MPNS_99	10

Штекеры – штуцер для шланга



Резьба А	Код для заказа	Кол-во в коробке
6 мм	19SFTF06SXN	20
8 мм	19SFTF08SXN	20
10 мм	19SFTF10SXN	20

Серия Rectus 14KA - DN 5,5

Крепкое латунное соединение. Несколько вариантов соединения. Области применения: системы сжатого воздуха, водяные соединения. Взаимозаменяемость по ARO 210.

Преимущества

- Позволяют работать одной рукой
- Оптимизированная конструкция штекера, большая глубина вставки

График расхода воздуха

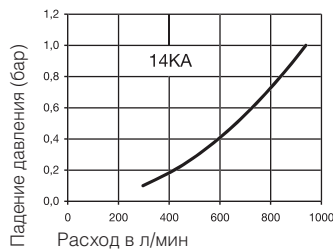

Рабочее давление

Давления насыщения = 35 бар, макс. статическое рабочее давление с запасом прочности 4 к 1.

Рабочая температура*

от -20°C до +100°C (Бутадиен-нитрильный каучук) в зависимости от технологической среды.

*Для температур ниже -20°C и выше +100°C доступны специальные уплотнения под заказ.

Материал

Соединение

Обратный корпус	Латунь
Корпус клапана	Латунь
Втулка	Термопластический пластик
Клапан	Латунь
Пружина и блокирующее кольцо	AISI 301
Штифты	AISI 420
Уплотнения	Бутадиен-нитрильный каучук
Штекер	Сталь закаленная никелированная

Соединение – наружная трубная цилиндрическая резьба

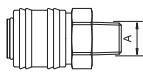

Резьба А	Код для заказа	Кол-во в коробке
1/4"	14KAAW13MPXS_99	20
3/8"	14KAAW17MPXS_99	20
1/2"	14KAAW21MPXS_99	20

Штекеры – наружная трубная коническая резьба

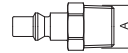

Резьба А	Код для заказа	Кол-во в коробке
1/4"	22SFAK13SXN	20
3/8"	22SFAK17SXN	20
1/2"	22SFAK21SXN	10

Соединения – внутренняя трубная цилиндрическая резьба

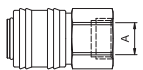

Резьба А	Код для заказа	Кол-во в коробке
1/4"	14KAIW13MPXS_99	20
1/2"	14KAIW21MPXS_99	20

Штекеры – внутренняя трубная цилиндрическая резьба

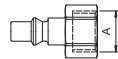

Резьба А	Код для заказа	Кол-во в коробке
1/4"	22SFIW13SXN	20
3/8"	22SFIW17SXN	20

Соединения – штуцер для шланга



Резьба А	Код для заказа	Кол-во в коробке
8 мм	14KATF08MPXS_99	20
10 мм	14KATF10MPXS_99	20

Штекеры – штуцер для шланга



Резьба А	Код для заказа	Кол-во в коробке
6 мм	22SFTF06SXN	20
8 мм	22SFTF08SXN	20
10 мм	22SFTF10SXN	20

Серия Rectus 1 423KA - DN 5,5

Промышленные соединения Rectus Tema premium 1/4" – при создании системы использовались технологии обеих компаний. Соответствие требованиям ISO 6150 В. Высококласная технология изготовления клапанов для достижения оптимальных характеристик расхода. 2-компонентная пластиковая втулка особой прочности.

Преимущества

- Позволяют работать одной рукой
- Высокий расход
- Минимальные усилия при подключении

График расхода воздуха

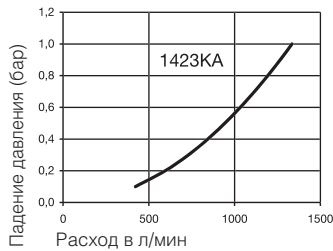

Рабочее давление

Давления насыщения = 35 бар, макс. статическое рабочее давление с запасом прочности 4 к 1.

Рабочая температура*

от -20°C до +40°C (Бутадиен-нитрильный каучук) в зависимости от технологической среды.

*Для температур ниже -20°C и выше +40°C доступны специальные уплотнения под заказ.

Материал

Соединение

Обратный корпус	Латунь никелированная
Корпус клапана	Сталь, QPQ-обработка
Втулка	PA6 + TPE
Клапан	Латунь
Пружина	AISI 301
Блокирующая пружина и блокирующие шары	AISI 420
Уплотнения	Бутадиен-нитрильный каучук
Штекер	Сталь закаленная, никелированная

Соединения – наружная трубная коническая резьба

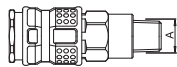

Резьба А	Код для заказа	Кол-во в коробке
3/8"	1423KAAK17SPN_99	10
1/2"	1423KAAK21SPN_99	10

Штекеры – наружная трубная коническая резьба

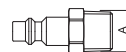

Резьба А	Код для заказа	Кол-во в коробке
1/4"	23SFAK13SXN	20
3/8"	23SFAK17SXN	20

Соединения – внутренняя трубная цилиндрическая резьба

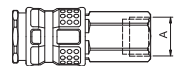

Резьба А	Код для заказа	Кол-во в коробке
1/2"	1423KAIW21SPN_99	10

Штекеры – внутренняя трубная цилиндрическая резьба

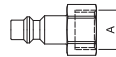

Резьба А	Код для заказа	Кол-во в коробке
1/4"	23SFIW13SXN	20
3/8"	23SFIW17SXN	20

Соединения – штуцер для шланга

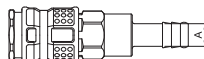

Резьба А	Код для заказа	Кол-во в коробке
9 мм	1423KATF09SPN_99	10
13 мм	1423KATF13SPN_99	10

Штекеры – штуцер для шланга



Резьба А	Код для заказа	Кол-во в коробке
6 мм	23SFTF06SXXN	20
8 мм	23SFTF08SXXN	20
10 мм	23SFTF10SXXN	20

Серия Rectus 24KA - DN 5,5

Промышленное латунное соединение на 1/4", соответствует требованиям ISO 6150B и спецификации Министерства обороны США 4109. Отличается латунной конструкцией корпуса и соответствующей втулкой. Штекер из закаленной стали противодействует вибрации и воздействию внешних сил.

Преимущества

- Позволяют работать одной рукой

График расхода воздуха

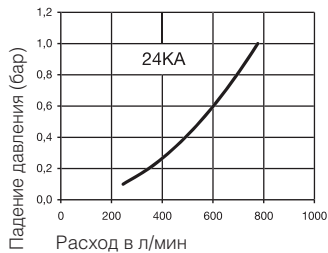

Рабочее давление

Давления насыщения = 35 бар, макс.
статическое рабочее давление с запасом прочности 4 к 1.

Рабочая температура*

от -20°C до +100°C (Бутадиен-нитрильный каучук)
в зависимости от технологической среды.
*Для температур ниже -20°C и выше +100°C
доступны специальные уплотнения под заказ.

Материал

Соединение

Обратный корпус	Латунь
Корпус клапана	Латунь
Втулка	Термопластический пластик
Клапан	Латунь
Пружина и блокирующее кольцо	AISI 301
Штифты	AISI 420
Уплотнения	Бутадиен-нитрильный каучук
Штекер	Сталь закаленная никелированная

Соединение – наружная трубная цилиндрическая резьба

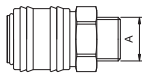

Резьба А	Код для заказа	Кол-во в коробке
1/4"	24KAAW13MPXS_99	20
3/8"	24KAAW17MPXS_99	20
1/2"	24KAAW21MPXS_99	20

Штекеры – наружная трубная коническая резьба

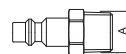

Резьба А	Код для заказа	Кол-во в коробке
1/4"	23SFAK13SXN	20
3/8"	23SFAK17SXN	20

Соединения – внутренняя трубная цилиндрическая резьба



Резьба А	Код для заказа	Кол-во в коробке
1/4"	24KAIW13MPXS_99	20
3/8"	24KAIW17MPXS_99	20
1/2"	24KAIW21MPXS_99	20

Штекеры – внутренняя трубная цилиндрическая резьба

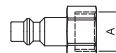

Резьба А	Код для заказа	Кол-во в коробке
1/4"	23SFIW13SXN	20
3/8"	23SFIW17SXN	20

Соединения – штуцер для шланга

	Резьба A	Код для заказа	Кол-во в коробке
	8 мм	24KATF08MPXS_99	20
	10 мм	24KATF10MPXS_99	20

Штекеры – штуцер для шланга

	Резьба A	Код для заказа	Кол-во в коробке
	6 мм	23SFTF06SXN	20
	8 мм	23SFTF08SXN	20
	10 мм	23SFTF10SXN	20

Серия Rectus 26KA - DN 7,2

Промышленный профиль европейского стандарта. Универсальное латунное соединение. Эргономичная конструкция втулки предотвращает загрязнение корпуса клапана. Штекеры в серии 26 изготовлены из латуни. Стальные штекеры в серии 25 рекомендуется использовать для противодействия колебаниям.

Преимущества

- Позволяют работать одной рукой
- Европейский стандарт
- Малые размеры корпуса

График расхода воздуха

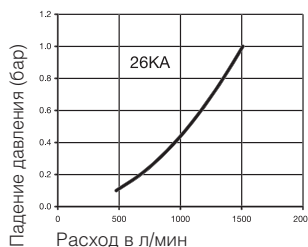

Рабочее давление

Давления насыщения = 35 бар, макс. статическое рабочее давление с запасом прочности 4 к 1.

Рабочая температура*

от -20°C до +100°C (Бутадиен-нитрильный каучук) в зависимости от технологической среды.
*Для температур ниже -20°C и выше +100°C доступны специальные уплотнения под заказ.

Материал

Соединение

Обратный корпус	Латунь
Корпус клапана	Латунь
Втулка	Термопластический пластик
Клапан	Латунь
Пружина и блокирующее кольцо	AISI 301
Блокирующие штифты	AISI 420
Уплотнения	Бутадиен-нитрильный каучук
Штекер	Латунь

Соединение – наружная трубная цилиндрическая резьба



Резьба А	Код для заказа	Кол-во в коробке
1/4"	26KAAW13MPXS_99	20
3/8"	26KAAW17MPXS_99	20
1/2"	26KAAW21MPXS_99	20

Штекеры – наружная трубная цилиндрическая резьба



Резьба А	Код для заказа	Кол-во в коробке
1/4"	26SFAW13MXX	20
3/8"	26SFAW17MXX	20

Соединения – внутренняя трубная цилиндрическая резьба



Резьба А	Код для заказа	Кол-во в коробке
1/4"	26KAIW13MPXS_99	20
1/2"	26KAIW21MPXS_99	20

Штекеры – внутренняя трубная цилиндрическая резьба



Резьба А	Код для заказа	Кол-во в коробке
1/4"	26SFIW13MXX	20
3/8"	26SFIW17MXX	20

Соединения – штуцер для шланга



Резьба А	Код для заказа	Кол-во в коробке
6 мм	26KATF06MPXS_99	20
8 мм	26KATF08MPXS_99	20
9 мм	26KATF09MPXS_99	20

Штекеры – штуцер для шланга



Резьба А	Код для заказа	Кол-во в коробке
6 мм	26SFTF06MXX	20
8 мм	26SFTF08MXX	20
9 мм	26SFTF09MXX	20

Серия Rectus 1 625KA - DN 7,8

Промышленные соединения европейского стандарта Rectus Tema premium – при создании системы использовались технологии обеих компаний. 2-компонентная пластиковая втулка особой прочности. Подходит для работы со сжатым воздухом при воздухопотреблении выше среднего.

Преимущества

- Позволяют работать одной рукой
- Высококласная технология изготовления клапанов для достижения оптимальных характеристик расхода.
- Минимальные усилия при подключении

График расхода воздуха

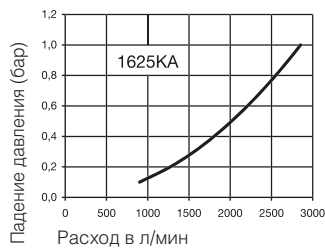

Рабочее давление

Давления насыщения = 35 бар, макс. статическое рабочее давление с запасом прочности 4 к 1.

Рабочая температура*

от -20°C до +40°C (Бутадиен-нитрильный каучук) в зависимости от технологической среды. *Для температур ниже -20°C и выше +40°C доступны специальные уплотнения под заказ.

Материал

Соединение

Обратный корпус	Латунь никелированная
Корпус клапана	Сталь, QPQ-обработка
Втулка	PA6 + TPE
Клапан	Латунь
Пружина	AISI 301
Блокирующая пружина и блокирующие шары	AISI 420
Уплотнения	Бутадиен-нитрильный каучук
Штекер	Сталь закаленная оцинкованная

Соединения – наружная трубная коническая резьба

Резьба А	Код для заказа	Кол-во в коробке
3/8"	1625KAAK17SPN_99	10
1/2"	1625KAAK21SPN_99	10

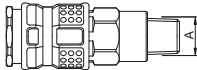

Штекеры – наружная трубная коническая резьба

Резьба А	Код для заказа	Кол-во в коробке
1/4"	25SFAK13SXZ	20
3/8"	25SFAK17SXZ	20
1/2"	25SFAK21SXZ	10

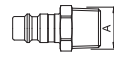

Соединения – внутренняя трубная цилиндрическая резьба

Резьба А	Код для заказа	Кол-во в коробке
1/2"	1625KAIW21SPN_99	10

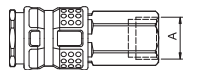

Штекеры – внутренняя трубная цилиндрическая резьба

Резьба А	Код для заказа	Кол-во в коробке
1/4"	25SFIW13SXZ	20
3/8"	25SFIW17SXZ	20

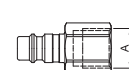

Соединения – штуцер для шланга

	Резьба А	Код для заказа	Кол-во в коробке
	9 мм	1625KATF09SPN_99	10
	13 мм	1625KATF13SPN_99	10

Штекеры – штуцер для шланга

	Резьба А	Код для заказа	Кол-во в коробке
	9 мм	25SFTF09SXZ	20
	13 мм	25SFTF13SXZ	20

Серия Rectus 27KA - DN 10

Промышленный европейский профиль 1/2" с технологией UltraFlo. Исполнение для высокого расхода. Отличается прочной конструкцией со стальной втулкой для подключения к крупным потребителям пневмосистем.

Имеется также исполнение из латуни.

Преимущества

- Позволяют работать одной рукой
- Клапан с высоким расходом – малое падение давления
- Конструкция обвязки предусматривает физическую сохранность корпуса клапана

График расхода воздуха

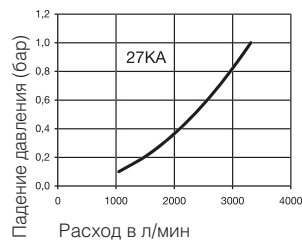

Рабочее давление

Давления насыщения = 35 бар, макс. статическое рабочее давление с запасом прочности 4 к 1.

Рабочая температура*

от -20°C до +100°C (Бутадиен-нитрильный каучук) в зависимости от технологической среды.

*Для температур ниже -20°C и выше +100°C доступны специальные уплотнения под заказ.

Материал

Соединение

Обратный корпус	латунь никелированная
Корпус клапана	латунь никелированная
Втулка	Сталь закаленная никелированная
Клапан	Латунь
Внутренняя втулка	Латунь
Пружинная пластина	Латунь
Пружина и блокирующее кольцо	AISI 301
блокирующие шары	AISI 420
Уплотнения	Бутадиен-нитрильный каучук
	Сталь закаленная никелированная

Штекер

Соединения – наружная трубная коническая резьба

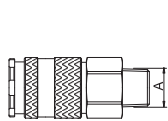

Резьба А	Код для заказа	Кол-во в коробке
3/8"	27KAAK17MPNS_04	2
1/2"	27KAAK21MPNS_07	2

Штекеры – наружная трубная коническая резьба

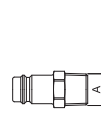

Резьба А	Код для заказа	Кол-во в коробке
1/4"	27SFAK13SXNS_01	10
3/8"	27SFAK17SXNS_01	10
1/2"	27SFAK21SXNS_01	10

Соединения – внутренняя трубная цилиндрическая резьба

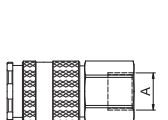

Резьба А	Код для заказа	Кол-во в коробке
3/8"	27KAIW17MPNS_05	5
1/2"	27KAIW21MPNS_06	5

Штекеры – внутренняя трубная цилиндрическая резьба

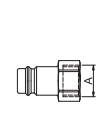

Резьба А	Код для заказа	Кол-во в коробке
3/8"	27SFIW17SXNS_02	10
1/2"	27SFIW21SXNS_02	10

Соединения – штуцер для шланга

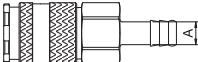
	Резьба А	Код для заказа	Кол-во в коробке
	10 мм	27KATF10MPNS_06	2
	13 мм	27KATF13MPNS_06	2

Штекеры – штуцер для шланга

	Резьба А	Код для заказа	Кол-во в коробке
	8 мм	27SFTF08SXNS	20
	10 мм	27SFTF10SXNS_01	20
	13 мм	27SFTF13SXNS_02	10

Серия Rectus 1 700KA - DN 10

Промышленные соединения класса «премиум» с номинальным диаметром 10 с технологией обеспечения высокого качества работы клапана и бес-прецедентные значения расхода, минимальные усилия для сопряжения. Специально предназначена для работы со сжатым воздухом при воздухо-потреблении выше среднего.

Преимущества

- Позволяют работать одной рукой
- Высокий расход
- Минимальные усилия при подключении

График расхода воздуха

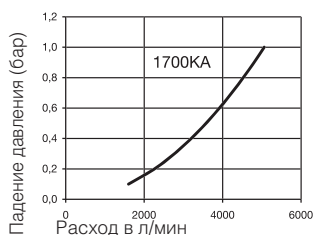

Рабочее давление

Давления насыщения = 35 бар, макс. статическое рабочее давление с запасом прочности 4 к 1.

Рабочая температура*

от -20°C до +100°C (Бутадиен-нитрильный каучук) в зависимости от технологической среды.

*Для температур ниже -20°C и выше +100°C доступны специальные уплотнения под заказ.

Материал

Соединение

Обратный корпус	Латунь никелированная
Корпус клапана	Сталь, QPQ-обработка
Втулка	Латунь никелированная
Клапан	Латунь
Блокирующая пружина и блокирующие шары	AISI 301
Пружина	AISI 420
Уплотнения	Бутадиен-нитрильный каучук
Штекер	Сталь закаленная оцинкованная

Соединения – наружная трубная коническая резьба

Резьба А	Код для заказа	Кол-во в коробке
3/8"	1700KAAK17SPN_99	5
1/2"	1700KAAK21SPN_99	5
3/4"	1700KAAK26SPN_99	5



Штекеры – наружная трубная коническая резьба

Резьба А	Код для заказа	Кол-во в коробке
1/4"	27SFAK13SXNS_01	10
3/8"	27SFAK17SXNS_01	10
1/2"	27SFAK21SXNS_01	10

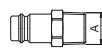

Соединения – внутренняя трубная цилиндрическая резьба

Резьба А	Код для заказа	Кол-во в коробке
3/8"	1700KAIW17SPN_99	5
1/2"	1700KAIW21SPN_99	5
3/4"	1700KAIW26SPN_99	5



Штекеры – внутренняя трубная цилиндрическая резьба

Резьба А	Код для заказа	Кол-во в коробке
3/8"	27SFIW17SXNS_02	10
1/2"	27SFIW21SXNS_02	10

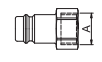

Соединения – штуцер для шланга

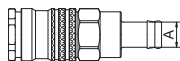

Резьба А	Код для заказа	Кол-во в коробке
10 мм	1700KATF10SPN_99	5
13 мм	1700KATF13SPN_99	5
16 мм	1700KATF16SPN_99	5

Штекеры – штуцер для шланга



Резьба А	Код для заказа	Кол-во в коробке
8 мм	27SFTF08SXNS	20
10 мм	27SFTF10SXNS_01	20
13 мм	27SFTF13SXNS_02	10

Серия Rectus 37KA - DN 11

Соединительные системы на 1/2", соответствуют спецификации US-MIL- C-4109, изготовлены из латуни. Конструкция, оптимизированная на большую глубину вставки

Преимущества

- Позволяют работать одной рукой
- Жесткая конструкция

График расхода воздуха

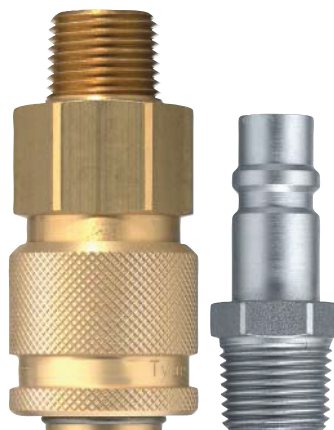
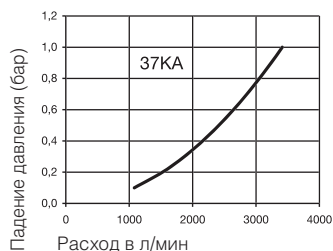

Рабочее давление

Давления насыщения = 35 бар, макс. статическое рабочее давление с запасом прочности 4 к 1.

Рабочая температура*

от -20°C до +100°C (Бутадиен-нитрильный каучук) в зависимости от технологической среды.
*Для температур ниже -20°C и выше +100°C доступны специальные уплотнения под заказ

Материал

Соединение

Обратный корпус	Латунь
Корпус клапана	Латунь
Втулка	Латунь
Клапан	Латунь
Пружина и блокирующее кольцо	AISI 301
Штифты	AISI 420
Уплотнения	Бутадиен-нитрильный каучук
Штекер	Сталь закаленная никелированная

Соединение – наружная трубная цилиндрическая резьба

Резьба А	Код для заказа	Кол-во в коробке
3/8"	37KAAW17MPXS	2
1/2"	37KAAW21MPXS	2
3/4"	37KAAW26MPXS	2

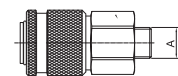

Штекеры – наружная трубная коническая резьба

Резьба А	Код для заказа	Кол-во в коробке
1/2"	37SFAK21SXNS	10
3/4"	37SFAK26SXNS	5

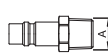

Соединения – внутренняя трубная цилиндрическая резьба

Резьба А	Код для заказа	Кол-во в коробке
3/8"	37KAIW17MPXS	2
1/2"	37KAIW21MPXS	2
3/4"	37KAIW26MPXS	2

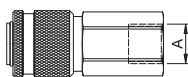

Штекеры – внутренняя трубная цилиндрическая резьба

Резьба А	Код для заказа	Кол-во в коробке
1/2"	37SFIW21SXNS_01	5
3/4"	37SFIW26SXNS	5

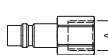

Штекеры – штуцер для шланга



Резьба А	Код для заказа	Кол-во в коробке
13 мм	37SFTF13SXNS	10
16 мм	37SFTF16SXNS	10
19 мм	37SFTF19SXNS	5

Серия Rectus 14KE - DN 5.5 с самовентилицией

Соединение выполняется таким же образом, как с быстросъемными соединениями других серий, за исключением лишь вставки штекера в соединение. Слышимый щелчок при установке штекера на место подтверждает блокировку соединения. Перед тем как разъединить соединение, требуется оттянуть втулку назад для освобождения первой блокирующей системы. При этом закрывается стыковочный клапан. Нисходящий сжатый воздух теперь может выходить из штекера (шланга). Вытягивание втулки обратно второй раз приведет к освобождению блокирующей системы. Соединение может быть теперь безопасно разъединено. Это соединение с самовентилицией, созданное для стравливания запертого воздуха, не подходит для прямого подключения к средствам сжатого воздуха.



Преимущества

Система соответствует требованиям ISO 4414

- увеличение стандартов безопасности на рабочем месте
- пластиковая втулка не царапает рабочие поверхности



График расхода воздуха

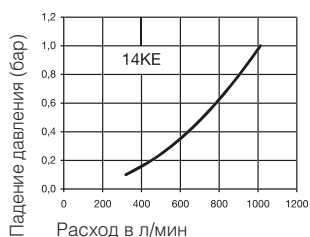

Внимание

Не рекомендуется для прямого подключения к средствам сжатого воздуха. Надежная работа может быть обеспечена только при использовании фирменных стальных штекеров Rectus.

Рабочее давление

Давления насыщения = 12 бар, макс.
статическое рабочее давление с запасом прочности 4 к 1.

Рабочая температура*

от -20°C до +60°C (Бутадиен-нитрильный каучук)
в зависимости от технологической среды.
*Для температур ниже -20°C и выше +60°C доступны специальные уплотнения под заказ.

Материал

Соединение

Обратный корпус	латунь никелированная
Корпус клапана	латунь никелированная
Втулка	Термопластический пластик
Клапан	Латунь
Пружина	AISI 301
блокирующие шары	AISI 420
Уплотнения	Бутадиен-нитрильный каучук
Штифты	AISI 420
Штекер	Сталь закаленная никелированная

Соединения – наружная трубная коническая резьба

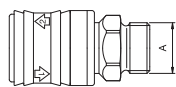

Резьба А	Код для заказа	Кол-во в коробке
1/4"	14KEAK13MPNS_99	10
1/2"	14KEAK21MPNS_99	10

Штекеры – наружная трубная коническая резьба

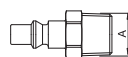

Резьба А	Код для заказа	Кол-во в коробке
1/4"	22SFAK13SXN	20
3/8"	22SFAK17SXN	20
1/2"	22SFAK21SXN	10

Соединения – внутренняя трубная цилиндрическая резьба

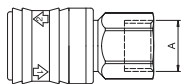

Резьба А	Код для заказа	Кол-во в коробке
1/4"	14KEIW13MPNS_99	10
1/2"	14KEIW21MPNS_99	10

Штекеры – внутренняя трубная цилиндрическая резьба

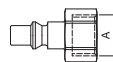

Резьба А	Код для заказа	Кол-во в коробке
1/4"	22SFIW13SXN	20
3/8"	22SFIW17SXN	20

Штекеры – штуцер для шланга



Резьба А	Код для заказа	Кол-во в коробке
6 мм	22SFTF06SXN	20
8 мм	22SFTF08SXN	20
10 мм	22SFTF10SXN	20

Серия Rectus 24KE - DN 5.5 с самовентилицией

Соединение выполняется таким же образом, как и для быстроразъемных соединений других серий, за исключением лишь вставки штекера в соединение. Слышимый щелчок при установке штекера на место подтверждает блокировку соединения. Перед тем как разъединить соединение, требуется оттянуть втулку назад для освобождения первой блокирующей системы. При этом закрывается стыковочный клапан. Нисходящий сжатый воздух теперь может выходить из штекера (шланга). Вытягивание втулки обратно второй раз приведет к освобождению блокирующей системы. Соединение может быть теперь безопасно разъединено. Это соединение с самовентилицией, созданное для стравливания запертого воздуха, не подходит для прямого подключения к средствам сжатого воздуха.



Преимущества

Система соответствует требованиям ISO 4414

- увеличение стандартов безопасности на рабочем месте
- пластиковая втулка не царапает рабочие поверхности

График расхода воздуха

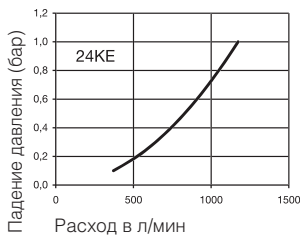

Внимание

Не рекомендуется для прямого подключения к средствам сжатого воздуха. Надежная работа может быть обеспечена только при использовании фирменных стальных штекеров Rectus.

Рабочее давление

Давления насыщения = 12 бар, макс.
статическое рабочее давление с запасом прочности 4 к 1.

Рабочая температура*

от -20°C до +60°C (Бутадиен-нитрильный каучук)
в зависимости от технологической среды.

*Для температур ниже -20°C и выше +60°C доступны специальные уплотнения под заказ.

Материал

Соединение

Обратный корпус	латунь никелированная
Корпус клапана	латунь никелированная
Втулка	Термопластический пластик
Клапан	Латунь
Пружина и блокирующее кольцо	AISI 301
блокирующие шары	AISI 420
Уплотнения	Бутадиен-нитрильный каучук
Штифты	AISI 420
Штекер	Сталь закаленная никелированная

Соединения – наружная трубная коническая резьба

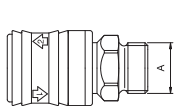

Резьба А	Код для заказа	Кол-во в коробке
1/4"	24KEAK13MPNS_99	10
1/2"	24KEAK21MPNS_99	10

Штекеры – наружная трубная коническая резьба

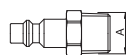

Резьба А	Код для заказа	Кол-во в коробке
1/4"	23SFAK13SXXN	20
3/8"	23SFAK17SXXN	20

Соединения – внутренняя трубная цилиндрическая резьба

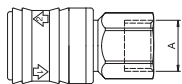

Резьба А	Код для заказа	Кол-во в коробке
1/4"	24KEIW13MPNS_99	10
1/2"	24KEIW21MPNS_99	10

Штекеры – внутренняя трубная цилиндрическая резьба

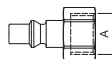

Резьба А	Код для заказа	Кол-во в коробке
3/8"	23SFIW13SXN	20
1/2"	23SFIW17SXN	20

Штекеры – штуцер для шланга



Резьба А	Код для заказа	Кол-во в коробке
6 мм	23SFTF06SXN	20
8 мм	23SFTF08SXN	20
10 мм	23SFTF10SXN	20

Серия Rectus 26KE - DN 7.4 с самовентилиацией

Соединение выполняется таким же образом, как и для быстроразъемных соединений других серий, за исключением лишь вставки штекера в соединение. Слышимый щелчок при установке штекера на место подтверждает блокировку соединения. Втулка должна быть оттянута назад для освобождения первой блокирующей системы перед тем, как разъединить соединение. При этом закрывается стыковочный клапан. Нисходящий сжатый воздух теперь может выходить из штекера (шланга). Вытягивание втулки обратно второй раз приведет к освобождению блокирующей системы. Соединение может быть теперь безопасно разъединено. Это соединение с самовентилиацией, созданное для стравливания запертого воздуха, не подходит для прямого подключения к средствам сжатого воздуха.



Преимущества

Система соответствует требованиям ISO 4414

- увеличение стандартов безопасности на рабочем месте
- пластиковая втулка не царапает рабочие поверхности



График расхода воздуха

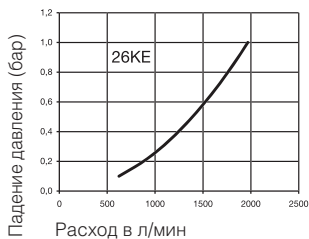

Внимание

Не рекомендуется для прямого подключения к средствам сжатого воздуха. Надежная работа может быть обеспечена только при использовании фирменных стальных штекеров Rectus.

Рабочее давление

Давления насыщения = 12 бар, макс.
статическое рабочее давление с запасом прочности 4 к 1.

Рабочая температура*

от -20°C до +60°C (Бутадиен-нитрильный каучук)
в зависимости от технологической среды.
*Для температур ниже -20°C и выше +60°C доступны специальные уплотнения под заказ.

Материал

Соединение

Обратный корпус	латунь никелированная
Корпус клапана	латунь никелированная
Втулка	Термопластический пластик
Клапан	Латунь
Пружина	AISI 301
блокирующие шары	AISI 420
Уплотнения палец	Бутадиен-нитрильный каучук
	AISI 420
Штекер	Сталь закаленная никелированная

Соединение – наружная трубная цилиндрическая резьба

Резьба А	Код для заказа	Кол-во в коробке
1/4"	26KEAW13MPNS_99	10
1/2"	26KEAW21MPNS_99	10

Штекеры – наружная трубная коническая резьба

Резьба А	Код для заказа	Кол-во в коробке
1/4"	25SFAK13SXZ	20
3/8"	25SFAK17SXZ	20
1/2"	25SFAK21SXZ	10

Соединения – внутренняя трубная цилиндрическая резьба

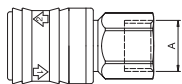

Резьба А	Код для заказа	Кол-во в коробке
1/4"	26KEIW13MPNS_99	5
3/8"	26KEIW17MPNS_99	5

Штекеры – внутренняя трубная цилиндрическая резьба

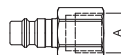

Резьба А	Код для заказа	Кол-во в коробке
1/4"	25SFIW13SXZ	20
3/8"	25SFIW17SXZ	20

Штекеры – штуцер для шланга

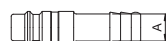

Резьба А	Код для заказа	Кол-во в коробке
9 мм	25SFTF09SXZ	20
13 мм	25SFTF13SXZ	20

Серия Rectus 27KE - DN 10 с самовентилиацией

Имеет номинальный диаметр 10, является одним из крупнейших среди нового поколения соединений с технологией вентиляции. Двухэтапное разъединение предотвращает возникновение эффекта захлестывания. Подключение выполняется так же, как и для всех стандартных соединений – при этом возможно его выполнение одной рукой. Вентиляция выполняется без какой-либо угрозы для оператора при выполнении разъединения – отсутствует опасность получения удара от захлестнутого шланга, все еще находящегося под давлением. Система соответствует требованиям ISO 4414 по усиленным стандартам безопасности на рабочем месте.

Преимущества

Система соответствует требованиям ISO 4414

- увеличение стандартов безопасности на рабочем месте
- пластиковая втулка не царапает рабочие поверхности

График расхода воздуха

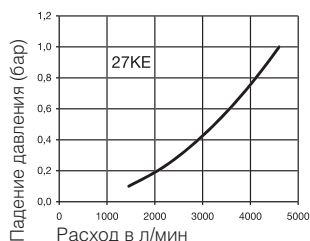

Внимание

Не рекомендуется для прямого подключения к средствам сжатого воздуха. Надежная работа может быть обеспечена только при использовании фирменных стальных штекеров Rectus.

Рабочее давление

Давления насыщения = 12 бар, макс. статическое рабочее давление с запасом прочности 4 к 1.

Рабочая температура*

от -20°C до +60°C (Бутадиен-нитрильный каучук) в зависимости от технологической среды.
*Для температур ниже -20°C и выше +60°C доступны специальные уплотнения под заказ.

Материал

Соединение

Обратный корпус	Латунь никелированная
Корпус клапана	Сталь никелированная
Втулка	Полиамид, усиленное стекловолокно
Клапан	Латунь
Пружина	AISI 301
блокирующие шары	AISI 420
Уплотнения	Бутадиен-нитрильный каучук
Штекер	Сталь закаленная никелированная

Соединения – наружная трубная коническая резьба

Резьба А	Код для заказа	Кол-во в коробке
1/4"	27KEAK21MPNS_99	2
3/4"	27KEAK26MPNS_99	2



Штекеры – наружная трубная коническая резьба

Резьба А	Код для заказа	Кол-во в коробке
1/4"	27SFAK13SXNS_01	10
3/8"	27SFAK17SXNS_01	10
1/2"	27SFAK21SXNS_01	10



Соединения – внутренняя трубная цилиндрическая резьба



Резьба А	Код для заказа	Кол-во в коробке
1/2"	27KEIW21MPNS_99	2
3/4"	27KEIW26MPNS_99	2

Штекеры – внутренняя трубная цилиндрическая резьба



Резьба А	Код для заказа	Кол-во в коробке
3/8"	27SFIW17SXNS_02	10
1/2"	27SFIW21SXNS_02	10

Штекеры – штуцер для шланга



Резьба А	Код для заказа	Кол-во в коробке
8 мм	27SFTF08SXNS	20
10 мм	27SFTF10SXNS_01	20
13 мм	27SFTF13SXNS_02	10

Распылители

Пластиковые с алюминиевым удлинительным соплом



Резьба А	Код для заказа	Кол-во в коробке
1/4"	AK13S_99	20

Алюминиевые со стандартным соплом



Резьба А	Код для заказа	Кол-во в коробке
1/4"	AA13	20

Пластиковые, алюминиевое сопло, штекер серии 26SF



Резьба А	Код для заказа	Кол-во в коробке
26SF	AK26SFS_99	20

Алюминиевые, стандартное сопло, штекер серии 26SF



Резьба А	Код для заказа	Кол-во в коробке
26SF	AA26SF	20

Штуцер концевой для шланга, латунный

Наружная резьба



Соединение	Код для заказа	Кол-во в коробке
G 1/4, 8 мм	GT13/08	20
G 3/8, 13 мм	GT17/13	20
G 1/2, 9 мм	GT21/09	20
G 1/2, 13 мм	GT21/13	20

Коллекторы узловые, 3:1

латунь с соединениями серии 26KA



Соединение	Код для заказа	Кол-во в коробке
G 1/4 i.	DM13I	20
G 3/8 i.	DM17I	20
G 1/2 i.	DM21I	20

Трубки PA12

Соединение и пробка серии 26 с пружинной защитой



Соединение /мм	Длина	Код для заказа	Кол-во в коробке
6,3 x 7,9	5,0 м	SP08/050/K+S	1
9,5 x 11,8	7,5 м	SP12/075/K+S	1

Трубки полиуретановые

с прямым удлинением 508 мм и 127 мм



Соединение /мм	Длина	Код для заказа	Кол-во в коробке
6,3 x 9,5	6,0 м	PU10/060/DV	1
8,0 x 12,0	7,5 м	PU12/075/DV	1

- Работа по типу «твистлок»
- Широкий выбор переходников
- Переходники с защитой от захлестывания
- Крепкая конструкция



Модули «твистлок»

Предназначены для выполнения соединений и разъединений одной рукой.

Поворот крышки приведет к освобождению соединения, при этом воздушная линия будет автоматически перекрыта.

При зацеплении контрольный блок позволяет соединениям поворачиваться для устранения перегиба шланга

Технические характеристики и другие сведения			Материалы	
	Стандартное исполнение	Сверхпрочное исполнение		
Диапазон давления	Частичный вакуум до 17 бар	Частичный вакуум до 17 бар	Корпус	Алюминий
Температурный диапазон	от -10°C до +80°C	от -10°C до +80°C	Держатель шайбы	Латунь хромированная
Жидкости	Воздух	Воздух	Пружина	Нержавеющая сталь
Q max	23,6 дм³/с	51,9 дм³/с	Дефлектор	Латунь
Cv	1.07	1.9	Втулка	Сталь оцинкованная
			Уплотнения	Нитрил (вайтон под заказ)
			Переходники	Оцинкованная мягкая сталь

Графики расхода

Давление относительно расхода
Стандартное гнездовое
соединение Schrader 1/4

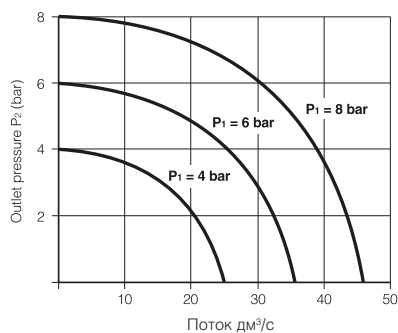

Давление относительно расхода
Высокопрочное гнездовое
соединение Schrader 1/2

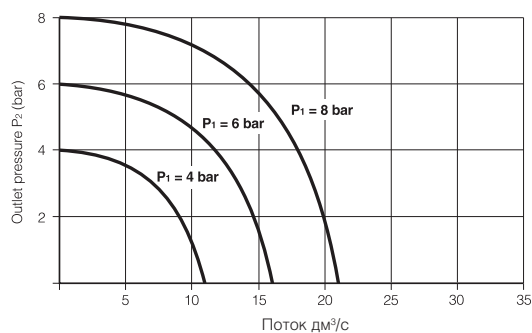

Контрольные блоки «твистлок» стандартные

Профиль

Символ

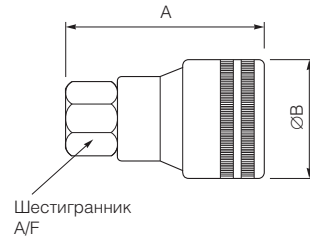
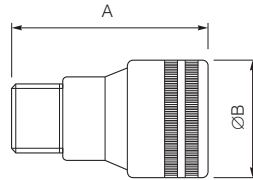

Код для заказа	Кол-во в упаковке	Соединение	Вес (г)	Размеры (мм)		
				A	ØB	Шестигранник A/F
8952DL-12	1	G1/4 внутренняя (трубная цилиндрическая резьба)	120	45	30	17,5
9793D-12	1	R1/4 наружная (трубная коническая резьба)	132	55	30	18,0
9792D-12	1	R3/8 наружная (трубная коническая резьба)	138	55	30	18,0

Standard Adaptors

Profile

Symbol

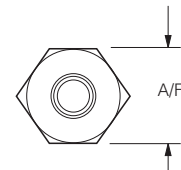
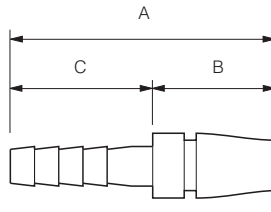
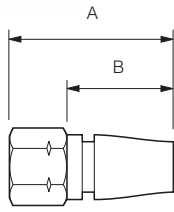
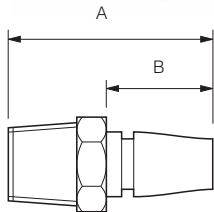
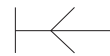

Код для заказа	Кол-во в упаковке	Соединение	Вес (г)	Размеры (мм)			
				A	B	C	Шестигранник A/F
8051B-11	1	R1/8 наружная (трубная коническая резьба)	15	42	24,5	-	14,0
8050B-11	1	R1/4 наружная (трубная коническая резьба)	20	44	24,5	-	14,0
2047B	1	G1/8 внутренняя (трубная цилиндрическая резьба)	26	42	24,5	-	14,0
8278L-11	1	G1/4 внутренняя (трубная цилиндрическая резьба)	34	46	31,0	-	17,5
8787-11	1	1/4" (6 мм)	22	57	30,0	27	14,0
9750-11	1	5/16" (8 мм)	24	57	30,0	27	14,0
8788-11	1	3/8" (10 мм)	24	57	30,0	27	14,0
9031	1	G1/4 внутренняя без захлестывания (трубная цилиндрическая резьба)	48	55	31,0	-	17,5

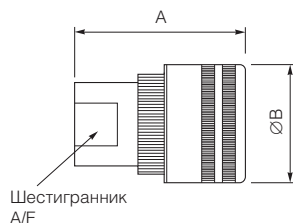
Контрольные блоки «твистлок»
высокопрочные

Профиль



Символ



Код для заказа	Кол-во в упаковке	Соединение	Вес (г)	Размеры (мм)		
				A	ØB	Hex A/F
1054EL-12	1	G1/4 внутренняя (трубная цилиндрическая резьба)	168	58	37	17,5
1095EL-12	1	G3/8 внутренняя (трубная цилиндрическая резьба)	160	58	38	24,0
1461EL-12	1	G1/2 внутренняя (трубная цилиндрическая резьба)	180	58	37	25,5
1462EL-12	1	G3/4 внутренняя (трубная цилиндрическая резьба)	220	63	37	33,0

Переходники высокопрочные

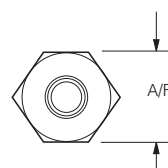
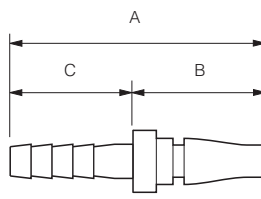
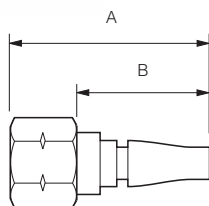
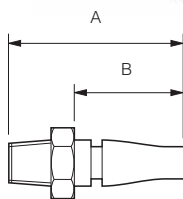

Профиль



Символ



Код для заказа	Кол-во в упаковке	Соединение	Вес (г)	Размеры (мм)			
				A	B	C	Hex A/F
8624B-11	1	R1/4 наружная (трубная коническая резьба)	44	48,0	28	-	17,5
9739-11	1	R3/8 наружная (трубная коническая резьба)	60	48,0	28	-	22,0
8807-11	1	R1/2 наружная (трубная коническая резьба)	86	54,0	28	-	22,0
1462B-11	1	G3/4 наружная (трубная цилиндрическая резьба)	102	55,0	28	-	27,0
1261L-11	1	G1/4 внутренняя (6 мм) (трубная цилиндрическая резьба)	44	43,0	28	-	17,5
1096B-11	1	G3/8 внутренняя (8 мм) (трубная цилиндрическая резьба)	64	47,0	28	-	22,0
1097-11	1	3/8" (10 мм) Наконечник шланга	46	71,0	33	38	-
1098-11	1	1/2" (12 мм) Наконечник шланга	64	71,0	33	38	-
9042	1	G3/8 внутренняя (трубная цилиндрическая резьба) без захлестывания	90	57,5	28	-	22,0

Блоки подготовки воздуха и арматура воздуховодов

PDE2611TCUK



Компания Parker является мировым лидером в технологиях телемеханики и управления, предоставляет системные точные инженерные решения для широкого диапазона промышленных рынков. По всему миру Parker Hannifin тесно сотрудничает с другими компаниями с целью повышения надежности своих изделий и создания новых продуктов. Изделия Parker работают на спутниках на орбите Земли, в станках и мобильных установках, на нефтяных

скважинах и нефтеперегонных предприятиях, в больницах и лабораториях. Действительно, везде, где есть машины, зависящие от средств телемеханики или управления расходом, всегда найдется место для применения инновационных и надежных компонентов и систем производства компании Parker.

PDE2611TCUK

Блоки подготовки воздуха

Система подготовки воздуха Global



- Экономия пространства за счет встроенного манометра (только для размера P31)
- Доступны регуляторы коллекторного типа
- Стопорные клапаны, удовлетворяющие требованиям OSHA
- Клапаны плавного пуска и быстрого сброса
- Электронный П-регулятор

Система сухого воздуха Moduflex



- Соответствие конструкции ASME VIII Div. 1, одобрение по CSA/UL/CRN и отметка о полном соответствии стандартам CE
- (PED, EMC, LVD) в стандартном исполнении.
- Гибкие возможности по установке с использованием нескольких входных и выходных соединительных отверстий.
- Настольный, настольный или настенный / навесной монтаж.

Системы подготовки воздуха из нержавеющей стали



- Уровень шума менее 70 dB(A).
- Конструкция узлов подготовки воздуха из нержавеющей стали 316 для работы в агрессивных коррозионных средах
- Подходят для использования в море и на воде
- Для химической, нефтегазовой и обрабатывающей промышленности
- Коалесцирующие фильтры предназначены для удаления аэрозольной взвеси масла и воды размерами до 0,01 м

Технология пропорционального управления Moduflex



- Очень короткое время реакции
- Точное давление на выходе
- Настройка микропараметров
- Выбираемые параметры ввода/вывода
- Быстрый вывод потока на максимальной скорости
- Отображение выходного давления на дисплее с ЖК-индикатором
- Функция автоматического включения

Система защиты Moduflex AirGuard



- Простота в техническом обслуживании, возможность проведения ремонтных работ без отключения установки.
- Надежность, защита от ударных нагрузок, не требует регулировки.
- Соответствие действующим европейским стандартам EN 983 - § 5.3.4.3.2.
- Соответствие 2009 ISO4414 (5.4.5.11.1)

Серия P3X Moduflex Lite



- Встроены отверстия на 1/2 или 3/4
- Высокоэффективный элемент на 5 микрон (стандартное оснащение)
- Отличный водоотвод
- Диапазоны вторичного давления в 8 и 16 бар
- Гофрированная мембрана для увеличения ресурса
- Диафрагменные осушители

Фильтры сжатого воздуха Moduflex



- Испытано в соответствии с ISO 8573.9
- Эффективное удаление жидкостей из потока в любых условиях
- Минимальные потери давления для снижения эксплуатационных затрат
- Отверстия различных размеров для заданной скорости потока обеспечивают повышенную гибкость при установке
- Совместимость с компрессорами с переменным расходом

Серия блоков подготовки воздуха Miniature



- Блоки с отверстиями в компактном корпусе
- Отверстия размером G1/8 и G1/4
- Уникальная отклоняющая пластина обеспечивает удаление воды и частиц в максимальной степени.
- Твердый управляющий поршень с манжетным уплотнением для увеличения ресурса
- Пропорциональная подача масла при широком диапазоне скоростей воздуха.

Высокоточные регуляторы



- Высокая степень стабильности результатов
- Модель R220 – большая скорость сброса
- Модель R230 – большая скорость потока



At Parker, we're guided by a relentless drive to help our customers become more productive and achieve higher levels of profitability by engineering the best systems for their requirements. It means looking at customer applications from many angles to find new ways to create value. Whatever the motion and control technology need, Parker has the experience, breadth of product and global reach to consistently deliver. No company knows more about motion and control technology than Parker. For further info call 00800 27 27 5374.



AEROSPACE

Key Markets

- Aircraft engines
- Business & general aviation
- Commercial transports
- Land-based weapons systems
- Military aircraft
- Missiles & launch vehicles
- Regional transports
- Unmanned aerial vehicles

Key Products

- Flight control systems & components
- Fluid conveyance systems
- Fluid metering delivery & atomization devices
- Fuel systems & components
- Hydraulic systems & components
- Inert nitrogen generating systems
- Pneumatic systems & components
- Wheels & brakes



CLIMATE CONTROL

Key Markets

- Agriculture
- Air conditioning
- Food, beverage & dairy
- Life sciences & medical
- Precision cooling
- Processing
- Transportation

Key Products

- CO₂ controls
- Electronic controllers
- Filter driers
- Hand shut-off valves
- Hose & fittings
- Pressure regulating valves
- Refrigerant distributors
- Safety relief valves
- Solenoid valves
- Thermostatic expansion valves



ELECTROMECHANICAL

Key Markets

- Aerospace
- Factory automation
- Food & beverage
- Life science & medical
- Machine tools
- Packaging machinery
- Paper machinery
- Plastics machinery & converting
- Primary metals
- Semiconductor & electronics
- Textile
- Wire & cable

Key Products

- AC/DC drives & systems
- Electric actuators
- Controllers
- Gantry robots
- Gearheads
- Human machine interfaces
- Industrial PCs
- Inverters
- Linear motors, slides and stages
- Precision stages
- Stepper motors
- Servo motors, drives & controls
- Structural extrusions



FILTRATION

Key Markets

- Food & beverage
- Industrial machinery
- Life sciences
- Marine
- Mobile equipment
- Oil & gas
- Power generation
- Process
- Transportation

Key Products

- Analytical gas generators
- Compressed air & gas filters
- Condition monitoring
- Engine air, fuel & oil filtration & systems
- Hydraulic, lubrication & coolant filters
- Process, chemical, water & microfiltration filters
- Nitrogen, hydrogen & zero air generators



FLUID & GAS HANDLING

Key Markets

- Aerospace
- Agriculture
- Bulk chemical handling
- Construction machinery
- Food & beverage
- Fuel & gas delivery
- Industrial machinery
- Mobile
- Oil & gas
- Transportation
- Welding

Key Products

- Brass fittings & valves
- Diagnostic equipment
- Fluid conveyance systems
- Industrial hose
- PTFE & PFA hose, tubing & plastic fittings
- Rubber & thermoplastic hose & couplings
- Tube fittings & adapters
- Quick disconnects



HYDRAULICS

Key Markets

- Aerospace
- Aerial lift
- Agriculture
- Construction machinery
- Forestry
- Industrial machinery
- Mining
- Oil & gas
- Power generation & energy
- Truck hydraulics

Key Products

- Diagnostic equipment
- Hydraulic cylinders & accumulators
- Hydraulic motors & pumps
- Hydraulic systems
- Hydraulic valves & controls
- Power take-offs
- Rubber & thermoplastic hose & couplings
- Tube fittings & adapters
- Quick disconnects



PNEUMATICS

Key Markets

- Aerospace
- Conveyor & material handling
- Factory automation
- Food & beverage
- Life science & medical
- Machine tools
- Packaging machinery
- Transportation & automotive

Key Products

- Air preparation
- Compact cylinders
- Field bus valve systems
- Grippers
- Guided cylinders
- Manifolds
- Miniature fluidics
- Pneumatic accessories
- Pneumatic actuators & grippers
- Pneumatic valves and controls
- Rodless cylinders
- Rotary actuators
- Tie rod cylinders
- Vacuum generators, cups & sensors



PROCESS CONTROL

Key Markets

- Chemical & refining
- Food, beverage & dairy
- Medical & dental
- Microelectronics
- Oil & gas
- Power generation

Key Products

- Analytical sample conditioning products & systems
- Fluoropolymer chemical delivery fittings, valves & pumps
- High purity gas delivery fittings, valves & regulators
- Instrumentation fittings, valves & regulators
- Medium pressure fittings & valves
- Process control manifolds



SEALING & SHIELDING

Key Markets

- Aerospace
- Chemical processing
- Consumer
- Energy, oil & gas
- Fluid power
- General industrial
- Information technology
- Life sciences
- Military
- Semiconductor
- Telecommunications
- Transportation

Key Products

- Dynamic seals
- Elastomeric o-rings
- EMI shielding
- Extruded & precision-cut, fabricated elastomeric seals
- Homogeneous & inserted elastomeric shapes
- High temperature metal seals
- Metal & plastic retained composite seals
- Thermal management

ENGINEERING YOUR SUCCESS.



**Есть
вопросы?**

It's



Работа с техническим каталогом на компакт-диске

при наличии программы Adobe Acrobat версии 4.0 или более поздней

Вставить компакт-диск в ПК

Выбрать Parker Pneumatic PDF для запуска компакт-диска.

На титульной странице на экране будет отображено начальное меню.

Меню действий, отображаемое на титульной странице на экране.

1. **Search (Поиск).** Можно выполнить поиск по номеру детали, наименованию или типу изделия.
2. **Getting Started (Перед началом работы).** Отображение руководства по работе с программой Adobe Acrobat 4.0.
3. **View Bookshelf (Смотреть книжную полку).** Используя обычные средства навигации, можно выбрать тип продукта – при этом отобразятся общие сведения обо всех изделиях этого типа. Если выбрать требуемое изделие – отобразится технический каталог
4. **Exit (Выход)**
5. **Contact us (Связаться с нами).** Список главных торговых представительств в Европе, номера телефонов и факсов

Работа с техническим каталогом на компакт-диске при отсутствии программы Adobe Acrobat версии 4.0 или более поздней

Просмотр содержимого данного компакт-диска рекомендуется выполнять в программ Acrobat версии 4.0.

При отсутствии программы Adobe Acrobat версии 4.0 или более поздней, ее можно бесплатно установить с данного компакт-диска. Перед установкой программы Adobe Acrobat версии 4.0 необходимо предварительно выполнить удаление предыдущих версий Adobe Acrobat. Вставить компакт-диск в ПК. Выбрать Parker Pneumatic PDF – компакт-диск запустится

Представительства компании Parker в мире

Европа, Ближний Восток, Африка

АЕ – Объединенные Арабские Эмираты, Дубай
Тел.: +971 4 8127100
parker.me@parker.com

АТ – Австрия, Винер-Нойштадт
Тел.: +43 (0)2622 23501-0
parker.austria@parker.com

АТ – Восточная Европа, Винер-Нойштадт
Тел.: +43 (0)2622 23501 900
parker.easteurope@parker.com

AZ – Азербайджан, Баку
Тел.: +994 50 2233 458
parker.azerbaijan@parker.com

BE/LU – Бельгия, Нивель
Тел.: +32 (0)67 280 900
parker.belgium@parker.com

BY – Белоруссия, Минск
Тел.: +375 17 209 9399
parker.belarus@parker.com

CH – Швейцария, Этуа
Тел.: +41 (0)21 821 87 00
parker.switzerland@parker.com

CZ – Чешская Республика, Клецани
Тел.: +420 284 083 111
parker.czechrepublic@parker.com

DE – Германия, Карст
Тел.: +49 (0)2131 4016 0
parker.germany@parker.com

DK – Дания, Баллеруп
Тел.: +45 43 56 04 00
parker.denmark@parker.com

ES – Испания, Мадрид
Тел.: +34 902 330 001
parker.spain@parker.com

FI – Финляндия, Вантаа
Тел.: +358 (0)20 753 2500
parker.finland@parker.com

FR – Франция, Контамин-сюр-Арв
Тел.: +33 (0)4 50 25 80 25
parker.france@parker.com

GR – Греция, Афины
Тел.: +30 210 933 6450
parker.greece@parker.com

HU – Венгрия, Будапешт
Тел.: +36 1 220 4155
parker.hungary@parker.com

IE – Ирландия, Дублин
Тел.: +353 (0)1 466 6370
parker.ireland@parker.com

IT – Италия, Корсико (Милан)
Тел.: +39 02 45 19 21
parker.italy@parker.com

KZ – Казахстан, Алматы
Тел.: +7 7272 505 800
parker.easteurope@parker.com

NL – Нидерланды, Олдензал
Тел.: +31 (0)541 585 000
parker.nl@parker.com

NO – Норвегия, Аскер
Тел.: +47 66 75 34 00
parker.norway@parker.com

PL – Польша, Варшава
Тел.: +48 (0)22 573 24 00
parker.poland@parker.com

PT – Португалия, Леса-да-Палмейра
Тел.: +351 22 999 7360
parker.portugal@parker.com

RO – Румыния, Бухарест
Тел.: +40 21 252 1382
parker.romania@parker.com

RU – Россия, Москва
Тел.: +7 495 645-2156
parker.russia@parker.com

SE – Швеция, Спанга
Тел.: +46 (0)8 59 79 50 00
parker.sweden@parker.com

SK – Словакия, Банска-Бистрица
Тел.: +421 484 162 252
parker.slovakia@parker.com

SL – Словения, Ново-Место
Тел.: +386 7 337 6650
parker.slovenia@parker.com

TR – Турция, Стамбул
Тел.: +90 216 4997081
parker.turkey@parker.com

UA – Украина, Киев
Тел.: +380 44 494 2731
parker.ukraine@parker.com

UK – Соединенное Королевство, Уорик
Тел.: +44 (0)1926 317 878
parker.uk@parker.com

ZA – Южно-Африканская Республика, Кемптон Парк
Тел.: +27 (0)11 961 0700
parker.southafrica@parker.com

Северная Америка

CA – Канада, Милтон, Онтарио
Тел.: +1 905 693 3000

US – США, Кливленд
Тел.: +1 216 896 3000

Страны Азии и Тихого океана

AU – Австралия, Касл Хилл
Тел.: +61 (0)2-9634 7777

CN – Китай, Шанхай
Тел.: +86 21 2899 5000

HK – Гонконг
Тел.: +852 2428 8008

IN – Индия, Мумбай
Тел.: +91 22 6513 7081-85

JP – Япония, Токио
Тел.: +81 (0)3 6408 3901

KR – Южная Корея, Сеул
Тел.: +82 2 559 0400

MY – Малайзия, Шах-Алам
Тел.: +60 3 7849 0800

NZ – Новая Зеландия, Маунт Веллингтон
Тел.: +64 9 574 1744

SG – Сингапур
Тел.: +65 6887 6300

TH – Таиланд, Бангкок
Тел.: +662 186 7000 99

TW – Тайвань, Тайбэй
Тел.: +886 2 2298 8987

Южная Америка

AR – Аргентина, Буэнос-Айрес
Тел.: +54 3327 44 4129

BR – Бразилия, Сан-Жозе-дус-Кампус
Тел.: +55 800 727 5374

CL – Чили, Сантьяго
Тел.: +56 2 623 1216

MX – Мексика, Аподака
Тел.: +52 81 8156 6000

Европейский центр информирования об изделиях компании Бесплатная телефонная линия: 00 800 27 27 5374 (бесплатные вызовы из стран AT, BE, CH, CZ, DE, DK, EE, ES, FI, FR, IE, IL, IS, IT, LU, MT, NL, NO, PL, PT, RU, SE, SK, UK, ZA)

ООО "Паркер Ханнифин"
127083 Москва
ул. 8-го Марта д.6А
тел. +7 495 6452156
факс +7 495 6121860
www.parkerhannifin.ru

